



**CATÁLOGO**  
2026

**ES**









Fondital, líder a nivel internacional de sistemas de calefacción, es el primer productor en el mundo de radiadores de aluminio. Este resultado ha sido posible gracias a una orientación a la innovación sostenible a través de procesos de Investigación y Desarrollo, a la búsqueda de la constante renovación de los procesos productivos, a la permanente valorización y formación de los recursos humanos y a la atención al bienestar de los trabajadores.

Fondital insta con sus clientes una relación de colaboración estratégica que va más allá de la simple relación cliente – proveedor, esta partnership se consolida a través del intercambio de informaciones y de la orientación hacia el cliente manteniendo el focus en la sostenibilidad ambiental.



PLANTA C1



PLANTA C2



PLANTA V1



PLANTA V2

# POR QUE ELEGIR FONDITAL

Nos comprometemos en operar con la máxima eficiencia energética y en promover procesos seguros para la protección del medio ambiente.

Aspiramos a ser no solamente un **centro de competencia**, sino también un **motor de desarrollo** para nuestro territorio, contribuyendo activamente a su crecimiento y bienestar.



Nuestra ambición es ser una empresa innovadora en la creación de **productos eficientes y sostenibles**, fortaleciendo relaciones sólidas y duraderas con nuestros accionistas y valorizando nuestras **raíces locales**, llegando a ser un **punto de referencia a nivel global**.

Nuestra misión es desarrollar **sistemas de calefacción y fundición estructural para el sector de la automoción**, utilizando las tecnologías industriales más avanzadas para garantizar productos sostenibles y de máxima calidad.

## FONDITAL EN EL MUNDO





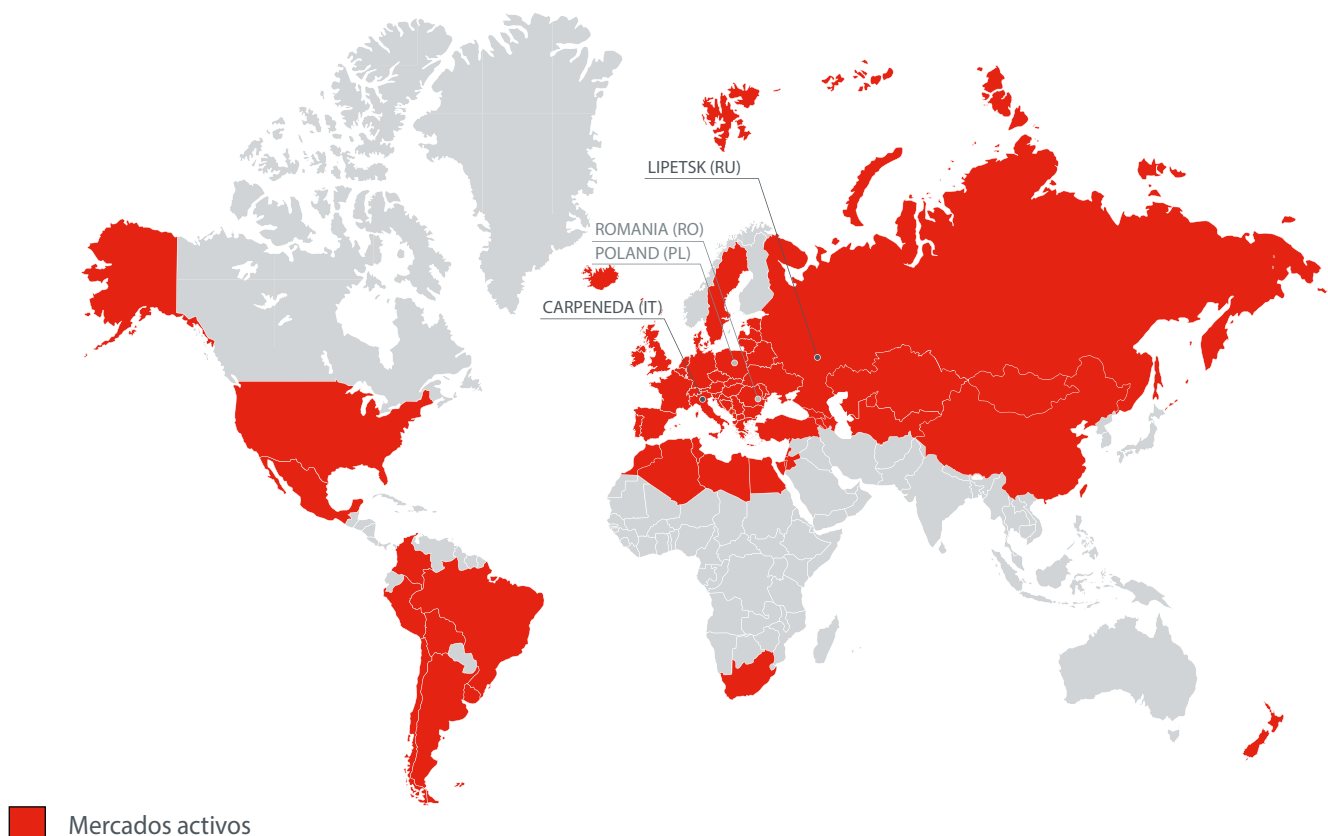

Fondital es líder en el mercado a escala internacional. Personal multilingüe y oficinas de representación garantizan una constante presencia en el mercado global, como prueba de la visión "customer oriented".

Fondital está en continuo crecimiento, gracias a la capacidad de interpretar las exigencias y los cambios de la clientela, y su versatilidad para adaptar continuamente su oferta a las nuevas necesidades del mercado final con innovaciones de proceso y de producto.



■ Mercados activos

# ÍNDICE GENERAL

	<b>BOMBAS DE CALOR</b>	<b>PÁG. 11</b>
	<b>BOMBA DE CALOR PARA AGUA CALIENTE SANITARIA</b>	<b>PÁG. 49</b>
	<b>HÍBRIDOS</b>	<b>PÁG. 59</b>
	<b>FANCOILS</b>	<b>PÁG. 81</b>
	<b>CALDERAS DE CONDENSACIÓN &lt; 35 KW</b>	<b>PÁG. 101</b>
	<b>CALDERAS DE CONDENSACIÓN &gt; 35 KW - MÓDULOS</b>	<b>PÁG. 131</b>
	<b>EVACUACIÓN DE HUMOS Y ACCESORIOS</b>	<b>PÁG. 153</b>

	<b>RADIADORES PRESOFUNDIDOS</b>	<b>PÁG. 170</b>
	<b>RADIADORES DECORATIVOS</b>	<b>PÁG. 180</b>
	<b>RADIADORES ADORNO BAÑO</b>	<b>PÁG. 188</b>
	<b>RADIADORES DE DISEÑO</b>	<b>PÁG. 192</b>
	<b>ACCESORIOS RADIADORES</b>	<b>PÁG. 200</b>
	<b>RADIADORES ELÉCTRICOS</b>	<b>PÁG. 208</b>
	<b>RADIADOR MURAL A GAS</b>	<b>PÁG. 216</b>



## SOPORTE COMERCIAL

### FUNCIONARIOS DIRECTOS

Red comercial propia en todo el territorio nacional para permitir el **contacto directo entre la empresa y el partner.**

### OFICINA CUSTOMER ATENCIÓN AL CLIENTE

Team dedicado para brindar un soporte completo, se convierte en un verdadero **punto de referencia para el cliente.**



## SERVICIOS DE PRE-VENTA

### PRESUPUESTOS Y DIMENSIONAMIENTO

Personal técnico dedicado para permitir **una correcta elección de productos que se ajusten a las diferentes necesidades.**

### APOYO EN FASE DE INSTALACIÓN

**Soporte técnico de forma remota o directamente en obra** durante la instalación.

### VISITA TÉCNICA EN OBRA

Análisis directo realizado por técnicos especializados **en viviendas y obras.**

### ASESORAMIENTO TÉCNICO

Asistencia prestada con **personal interno y/o técnicos en el territorio.**

### FORMACIÓN TÉCNICA

**Calendario programado** de cursos in situ y/o en la empresa para **actualizar a los instaladores partner.**

### ASESORAMIENTO NORMATIVO

Contacto directo sobre **las nuevas normativas vigentes.**



## SERVICIOS DE POST-VENTA

### RED SAT

Centros Oficiales de Asistencia Técnica **en todo el país** específicos para cada categoría de producto.

### FORMACIÓN SAT

Oferta formativa dirigida a SAT oficiales con **jornadas técnicas realizadas en las diferentes salas de formación Fondital en España.**

### NÚMERO ATENCIÓN AL CLIENTE

**Línea directa para los clientes e instaladores** para consultas técnicas y búsqueda SAT.

### SERVICIOS PARA LA INSTALACIÓN DE BOMBAS DE CALOR

Visita técnica en la instalación con **soporte para conexiones eléctricas, puesta en marcha base con ajuste de la máquina** según la instalación, servicio de puesta en marcha completa para los modelos bibloc.

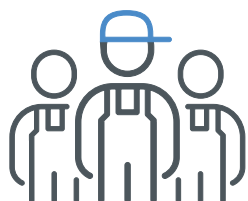

SERVICIOS	MONOBLOC	BIBLOC
VISITA TECNICA EN OBRA	●	●
PUESTA EN MARCHA BASE	●	●
PUESTA EN MARCHA COMPLETA		●
PUESTA EN MARCHA PREMIUM		●

# FONDITAL Y BIM: LA INNOVACIÓN EN EL DISEÑO

Todo el catálogo de productos Fondital se ha incluido en BIMObject, la mayor plataforma mundial de contenidos BIM.

Es por tanto posible descargar los distintos archivos insertándolos en el proyecto deseado y accediendo directamente a toda la información específica y detallada de cada prototipo.

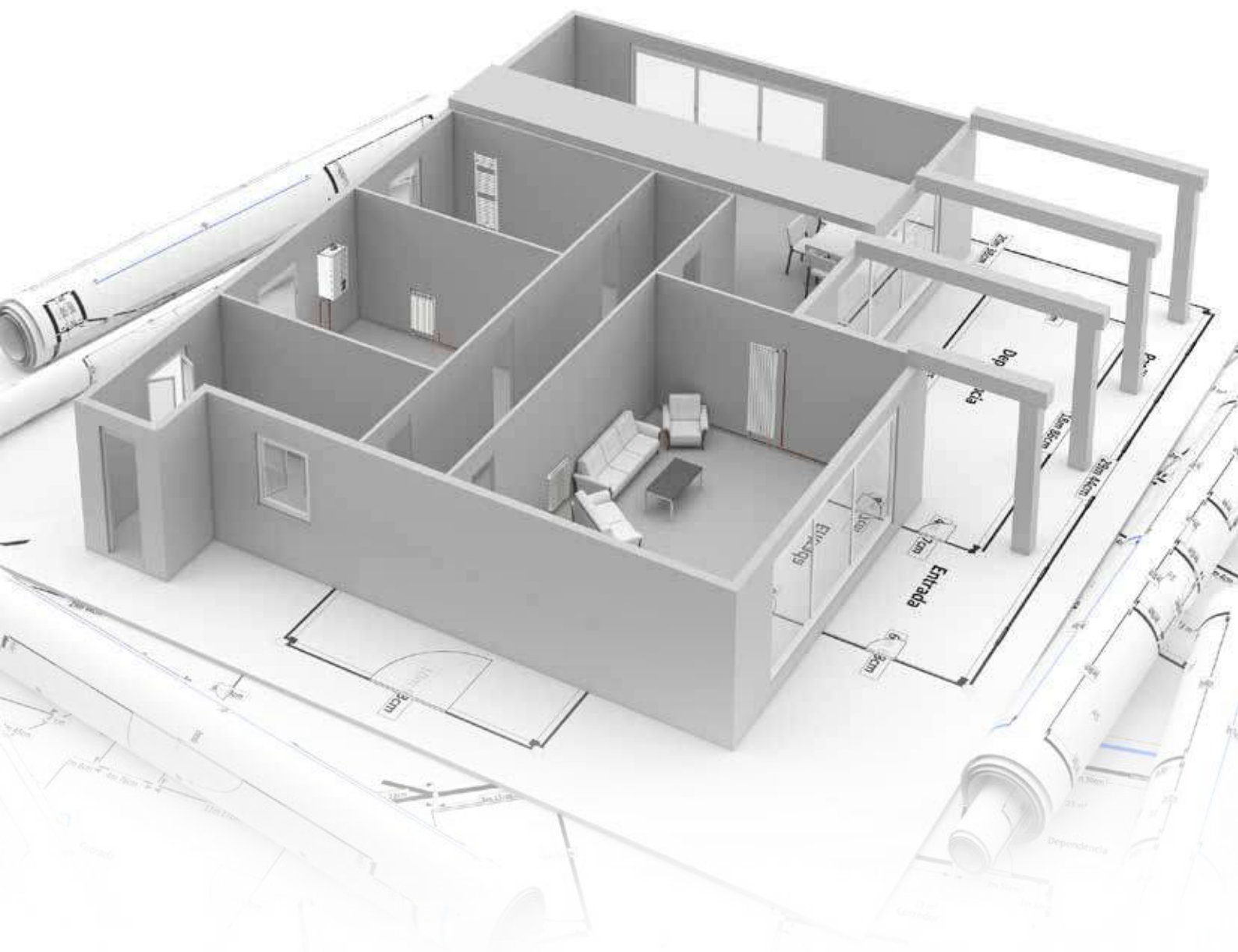

**bimobject**<sup>®</sup>

Descargue los productos Fondital en [www.bimobject.com/es/fondital](http://www.bimobject.com/es/fondital)

# PRODUCT RANGE



SOLAR THERMAL SYSTEMS



FANCOILS



HEAT PUMPS



HOT WATER STORAGE TANKS



CONDENSING BOILERS AND STANDARD BOILERS



DESIGN RADIATORS





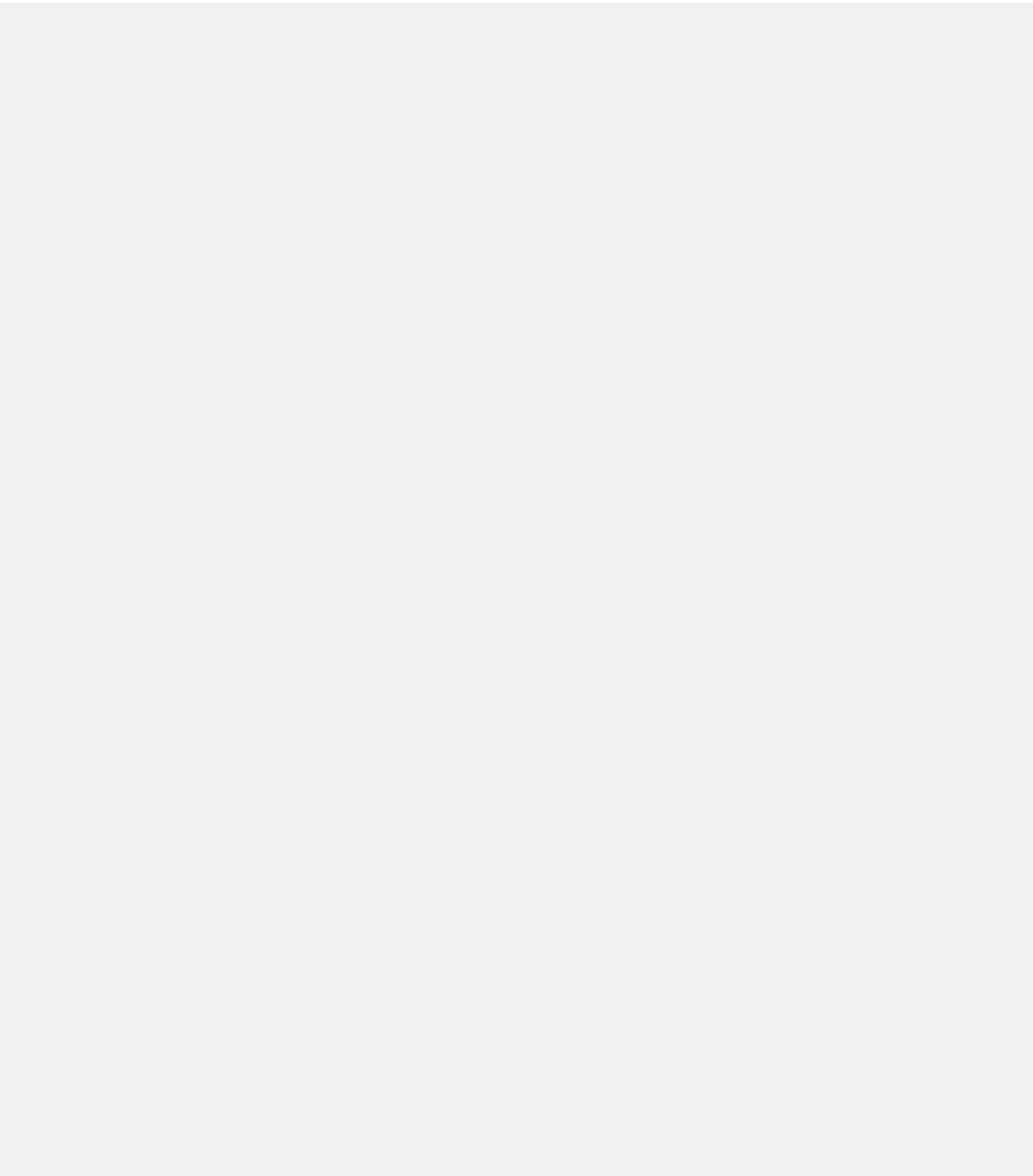



# BOMBAS DE CALOR

## BOMBAS DE CALOR

PROCIDA AWM	pág. 12
PROCIDA AWS	pág. 24
PROCIDA AWS XB	pág. 28
ACCESORIOS BOMBAS DE CALOR	pág. 36

## ACUMULADORES PARA BOMBAS DE CALOR

WHPF PU	pág. 38
WHPF PU E	pág. 40
WHDHP SS	pág. 42
WHDHP SSH	pág. 44
ACCESORIOS ACUMULADORES PARA BOMBAS DE CALOR	pág. 46

# PROCIDA AWM

BOMBA DE CALOR AEROTÉRMICA MONOBLOC AIRE/AGUA INVERTER  
'PRODUCCIÓN DE AGUA PARA CALEFACCIÓN Y REFRIGERACIÓN



**PUESTA EN MARCHA  
INCLUIDA**

Disponible en los modelos:

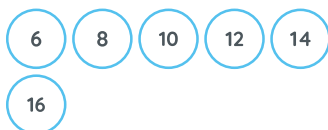

- ▶ **CLASE A+++ para modelos X6 - X8 - X10 - X12 . CLASE A++ para modelos X14 - X16 (en condiciones climáticas medias y aplicación de baja temperatura, según la norma UE 811/2013, EN 14825)**
- ▶ **Altos coeficientes de rendimiento calorífico (COP)**
- ▶ **Cuadro de mandos con pantalla táctil e interfaz de usuario de serie, para controlar a distancia dentro de la vivienda**
- ▶ **Equipo compacto e instalación exterior monobloc (sin refrigerante dentro de la vivienda, circuito frigorífico hermético y sellado de fábrica, también los tamaños de mayor potencia tienen monoventilador)**
- ▶ **Impacto medioambiental reducido, debido al uso del gas R32 (GWP = 675)**
- ▶ **Puede combinarse con acumuladores para la producción de agua caliente sanitaria, con resistencia eléctrica y con caldera de back-up**
- ▶ **Incluido en el precio: bomba de calor, cuadro de mandos, filtro de agua, sonda acumulador, sonda para gestión backup y sonda aire interna**
- ▶ Grupo hidráulico integrado con vaso de expansión, bomba circuladora de alta eficiencia, intercambiador de placas, flusostato, disareador y válvula de seguridad
- ▶ Compresor twin rotary DC inverter y ventilador axial DC inverter brushless
- ▶ Batería aleada con tratamiento hidrófilo - Aumenta la resistencia a la corrosión y limita la formación de la condensación
- ▶ Gestión de válvula 3 vías (no incluida) para la producción de agua caliente
- ▶ Válvula de expansión electrónica para la optimización del líquido refrigerante
- ▶ Resistencia eléctrica en la base (evita la formación de hielo)
- ▶ Regulación Climática y función "Quiet" para la modalidad silenciosa



## INTERFAZ DE USUARIO

- ▶ Pantalla táctil
- ▶ Gestión de las modalidades de funcionamiento, componentes de sistema y sistemas de integración calefacción, configuración parámetros
- ▶ Programación semanal de franjas horarias
- ▶ Gestión ciclo antilegionela

## SMART - CONECTIVIDAD Y CONTROL REMOTO

Instalando la APP en tu smartphone podrás controlar de forma remota los parámetros más significativos de la bomba de calor a través del WiFi integrado. La unidad permite la conexión a un sistema de supervisión BMS utilizando el protocolo Modbus.

Modelo	Gas refrigerante	Código	Alimentación	Capacidad nominal de calefacción (1)		Clase de eficiencia energética estacional de calefacción (2)		Dimensiones embalaje A x A x P mm	Peso bruto kg
				Temp. agua 35 °C kW	Temp. agua 55 °C kW	Temp. agua 35 °C	Temp. agua 55 °C		
<b>AWM X6</b>	R32	DPBS0XAW06	Monofásico	6,00	5,52	A+++	A++	1258x900x488	109
<b>AWM X8</b>	R32	DPBS0XAW08	Monofásico	7,50	6,90	A+++	A++	1258x900x488	109
<b>AWM X10</b>	R32	DPBS0XAW10	Monofásico	10,00	9,20	A+++	A++	1288x1020x588	166
<b>AWM X12</b>	R32	DPBS0XAW12	Monofásico	12,00	11,04	A+++	A++	1288x1020x588	166
<b>AWM X14</b>	R32	DPBS0XAW14	Monofásico	14,00	12,88	A+++	A++	1288x1020x588	166
<b>AWM X16</b>	R32	DPBS0XAW16	Monofásico	15,50	14,26	A+++	A++	1288x1020x588	166

(1) temp. aire exterior 7 °C bulbo seco/6 °C bulbo húmedo  
temp. agua entrada / temp. agua salida: 30 / 35 °C - temp. agua entrada / temp. agua salida: 50 / 55 °C  
Según EN 14511

(2) Según EN 14825

DIMENSIÓN Y ENTRE EJES DE LAS CONEXIONES

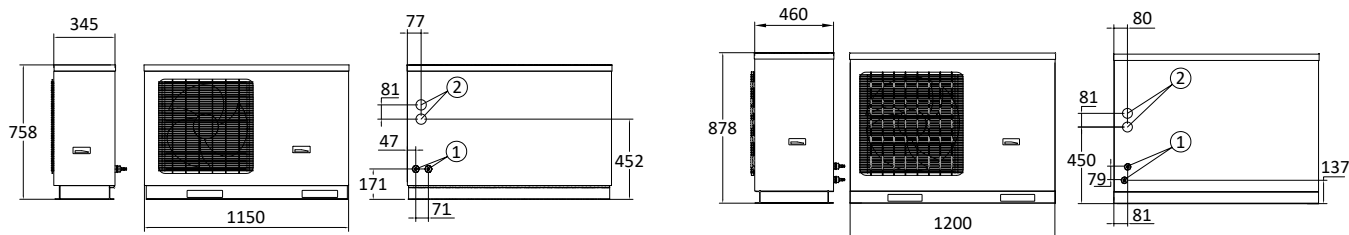

mod. Procida AWM X6 - X8

- 1 Conexiones de salida/entrada de agua
- 2 Conexiones eléctricas

mod. Procida AWM X10 - X12 - X14 - X16

- 1 Conexiones de salida/entrada de agua
- 2 Conexiones eléctricas

DATOS TÉCNICOS UNIDAD EXTERIOR

Datos técnicos	um	AWM X6	AWM X8	AWM X10
Dimensiones (An x Al x P)	mm	1150x758x345	1150x758x345	1200x878x460
Peso neto	kg	96	96	151
Peso bruto	kg	109	109	166
Conexión de entrada/salida de agua	pulgadas	G1	G1	G1
Gas refrigerante	-	R32	R32	R32
GWP	-	675	675	675
Contenido carga de gas refrigerante	kg / t CO <sub>2</sub> eq	0,87 / 0,59	0,87 / 0,59	2,2 / 1,49
Nivel de potencia acústica, exteriores L <sub>WA</sub>	dB (A)	64	65	69
Presión sonora (*)	dB (A)	50	51	54
Capacidad del vaso de expansión	l	2	2	3
Presión de la válvula de seguridad	bar	3	3	3
Contenido mínimo de agua de la instalación	l	40	40	80
Caudal mínimo de agua de la instalación	l/min	9,2	9,2	9,2
Caudal de agua nominal @T agua 35 °C / 45 °C	m <sup>3</sup> /h	0,69/0,69	1,25/1,24	1,74/1,70
Circulador - prevalencia máx.	m	PWM - 7,5	PWM - 7,5	PWM - 9
Compresor	-	Twin rotary inverter	Twin rotary inverter	Twin rotary inverter
Ventiladores de velocidad variable	n.º	1	1	1
Caudal de aire	m <sup>3</sup> /h	2600	2600	4500
Evaporador (intercambiador de placas)	n.º	1	1	1
Tensión/Frecuencia de alimentación	V/Ph/Hz	230/1/50	230/1/50	230/1/50
Rango de tensión	V	220 - 240	220 - 240	220 - 240
Corriente nominal	A	10,4	10,4	23
Grado de protección eléctrico	IP	IPX4	IPX4	IPX4

Datos técnicos	um	AWM X12	AWM X14	AWM X16
Dimensiones (An x Al x P)	mm	1200x878x460	1200x878x460	1200x878x460
Peso neto	kg	151	151	151
Peso bruto	kg	166	166	166
Conexión de entrada/salida de agua	pulgadas	G1	G1	G1
Gas refrigerante	-	R32	R32	R32
GWP	-	675	675	675
Contenido carga de gas refrigerante	kg / t CO <sub>2</sub> eq	2,2 / 1,49	2,2 / 1,49	2,2 / 1,49
Nivel de potencia acústica, exteriores L <sub>WA</sub>	dB (A)	69	70	72
Presión sonora (*)	dB (A)	54	55	57
Capacidad del vaso de expansión	l	3	3	3
Presión de la válvula de seguridad	bar	3	3	3
Contenido mínimo de agua de la instalación	l	80	80	80
Caudal mínimo de agua de la instalación	l/min	9,2	9,2	9,2
Caudal de agua nominal @T agua 35 °C / 45 °C	m <sup>3</sup> /h	2,14/2,05	2,52/2,50	2,63/2,73
Circulador - prevalencia máx.	m	PWM - 9	PWM - 9	PWM - 9
Compresor	-	Twin rotary inverter	Twin rotary inverter	Twin rotary inverter
Ventiladores de velocidad variable	n.º	1	1	1
Caudal de aire	m <sup>3</sup> /h	4500	4500	4500
Evaporador (intercambiador de placas)	n.º	1	1	1
Tensión/Frecuencia de alimentación	V/Ph/Hz	230/1/50	230/1/50	230/1/50
Rango de tensión	V	220 - 240	220 - 240	220 - 240
Corriente nominal	A	25	29	29
Grado de protección eléctrico	IP	IPX4	IPX4	IPX4

(\*) En condiciones A7/W45 y medida a 1 m de distancia

**PRESTACIONES CALEFACCIÓN - SEGÚN EN 14511**

**temp. ida /retorno agua: 35 / 30 °C**

Temp. aire exterior 7 °C bulbo seco

Modelo	Capacidad nominal de calefacción	Potencia eléctrica absorbida nominal	COP
	kW	kW	
<b>AWM X6</b>	6,00	1,20	5,00
<b>AWM X8</b>	7,50	1,63	4,60
<b>AWM X10</b>	10,00	2,17	4,61
<b>AWM X12</b>	12,00	2,64	4,55
<b>AWM X14</b>	14,00	3,22	4,35
<b>AWM X16</b>	15,50	3,60	4,31

**temp. ida /retorno agua: 45 / 40 °C**

Temp. aire exterior 7 °C bulbo seco

Modelo	Capacidad nominal de calefacción	Potencia eléctrica absorbida nominal	COP
	kW	kW	
<b>AWM X6</b>	6,00	1,58	3,80
<b>AWM X8</b>	7,50	2,00	3,75
<b>AWM X10</b>	10,00	2,70	3,70
<b>AWM X12</b>	12,00	3,48	3,45
<b>AWM X14</b>	14,00	4,18	3,35
<b>AWM X16</b>	15,50	4,70	3,30

**PRESTACIONES DE REFRIGERACIÓN - SEGÚN EN 14511**

**temp. ida /retorno agua: 18 / 23 °C**

Temp. aire exterior 35°C bulbo seco

Modelo	Capacidad nominal de refrigeración	Potencia eléctrica absorbida nominal	EER
	kW	kW	
<b>AWM X6</b>	5,80	1,32	4,39
<b>AWM X8</b>	6,80	1,55	4,39
<b>AWM X10</b>	8,80	1,96	4,49
<b>AWM X12</b>	11,00	2,56	4,30
<b>AWM X14</b>	12,50	3,05	4,10
<b>AWM X16</b>	14,50	3,82	3,80

**temp. ida /retorno agua: 7 / 12 °C**

Temp. aire exterior 35°C bulbo seco

Modelo	Capacidad nominal de refrigeración	Potencia eléctrica absorbida nominal	EER
	kW	kW	
<b>AWM X6</b>	4,00	1,29	3,10
<b>AWM X8</b>	5,00	1,61	3,11
<b>AWM X10</b>	7,80	2,48	3,15
<b>AWM X12</b>	9,50	3,20	2,97
<b>AWM X14</b>	12,00	4,14	2,90
<b>AWM X16</b>	13,00	4,96	2,62

## PRESTACIONES ERP - SEGÚN EN 14825

## BAJA TEMPERATURA - CONDICIONES CLIMÁTICAS MEDIAS

temp. agua entrada / temp. agua salida: 30 / 35 °C - temp. aire exterior 7 °C bulbo seco/6 °C bulbo húmedo

Modelo	Carga de diseño - P <sub>designh</sub>	Eficiencia energética estacional - η <sub>s</sub>	Clase eficiencia energética
	kW	%	
AWM X6	5,00	187	
AWM X8	6,00	186	
AWM X10	9,00	177	
AWM X12	11,00	177	
AWM X14	11,00	170	
AWM X16	13,00	166	

## TEMPERATURA MEDIA - CONDICIONES CLIMÁTICAS MEDIAS

temp. agua entrada / temp. agua salida: 47 / 55 °C - temp. aire exterior 7 °C bulbo seco/6 °C bulbo húmedo

Modelo	Carga de diseño - P <sub>designh</sub>	Eficiencia energética estacional - η <sub>s</sub>	Clase eficiencia energética
	kW	%	
AWM X6	6,00	127	
AWM X8	7,00	128	
AWM X10	8,00	126	
AWM X12	10,00	126	
AWM X14	11,00	125	
AWM X16	13,00	125	

## CONSUMO DE ENERGÍA

Consumo anual de energía Q<sub>he</sub> (kWh)

Modelo	Clima más frío		Clima medio		Clima más cálido	
	baja T (C)	media T (D)	baja T (A)	media T (B)	baja T (E)	media T (F)
AWM X6	3237	5626	2055	3733	1318	2270
AWM X8	3237	6478	2579	4256	1666	2589
AWM X10	4480	6800	4235	5070	2201	2723
AWM X12	5444	7691	4902	6119	2555	2723
AWM X14	6475	8967	5468	7213	2721	2723
AWM X16	7555	10540	6284	8161	3078	3072

## SCOP según EN 14825

Modelo	Clima más frío		Clima medio		Clima más cálido	
	baja T (C)	media T (D)	baja T (A)	media T (B)	baja T (E)	media T (F)
AWM X6	3,70	2,80	4,75	3,25	6,05	4,00
AWM X8	3,70	2,80	4,73	3,28	6,05	4,03
AWM X10	3,65	2,68	4,50	3,23	5,78	3,83
AWM X12	3,60	2,65	4,50	3,23	5,75	3,83
AWM X14	3,53	2,65	4,33	3,20	5,78	3,83
AWM X16	3,45	2,58	4,23	3,20	5,75	3,83

$\eta_s$  según EN 14825

Modelo	Clima más frío		Clima medio		Clima más cálido	
	baja T (C)	media T (D)	baja T (A)	media T (B)	baja T (E)	media T (F)
<b>AWM X6</b>	145%	109%	187%	127%	239%	157%
<b>AWM X8</b>	145%	109%	186%	128%	239%	158%
<b>AWM X10</b>	143%	104%	177%	126%	228%	150%
<b>AWM X12</b>	141%	103%	177%	126%	227%	150%
<b>AWM X14</b>	138%	103%	170%	125%	228%	150%
<b>AWM X16</b>	135%	100%	166%	125%	227%	150%

REF.	CLIMA	TEMPERATURA	Temp. aire exterior °C termómetro seco (termómetro húmedo)	Temp. de entrada de agua °C	Temp. de salida de agua °C
<b>A</b>	MEDIO	BAJA	7 (6)	30	35
<b>B</b>	MEDIO	MEDIA	7 (6)	47	55
<b>C</b>	MÁS FRÍO	BAJA	2 (1)	30	35
<b>D</b>	MÁS FRÍO	MEDIA	2 (1)	47	55
<b>E</b>	MÁS CÁLIDO	BAJA	14 (13)	30	35
<b>F</b>	MÁS CÁLIDO	MEDIA	14 (13)	47	55

**CONDICIONES LÍMITE DE FUNCIONAMIENTO**

Modalidad	Rango de temperatura del agua de salida	Rango de temperatura temp. aire
	°C	bulbo seco °C
<b>Modalidad calefacción</b>	25 ÷ 60	- 25 ÷ 35
<b>Modalidad refrigeración</b>	7 ÷ 25	10 ÷ 48
<b>Modalidad producción ACS con acumulador</b>	40 ÷ 80 (*)	- 25 ÷ 45

(\*) Rango de temperatura del agua en el acumulador

**ÁMBITO DE FUNCIONAMIENTO**

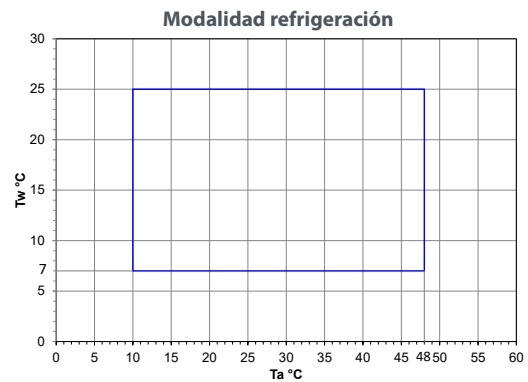
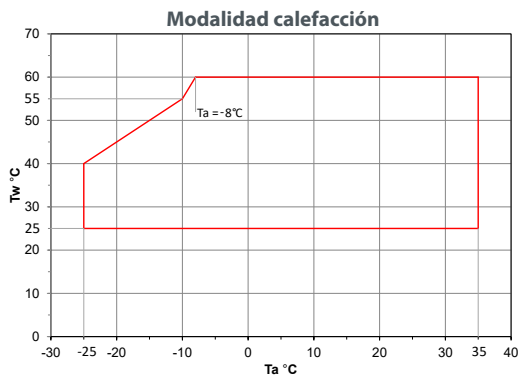

Ta= temperatura del aire exterior - Tw= temperatura de salida del agua

**PREVALENCIAS RESIDUALES**

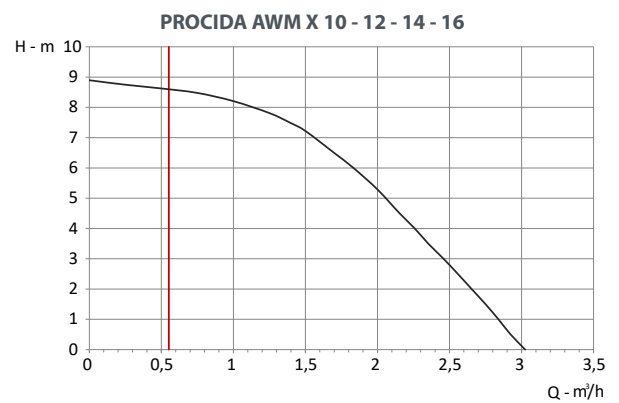
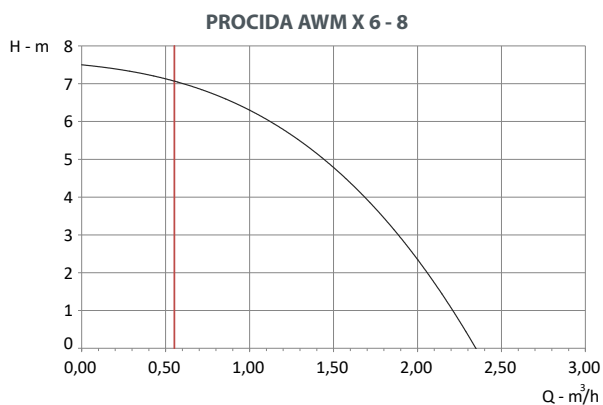

— Límite caudal mínimo

## TABLAS DE RENDIMIENTO PROCIDA AWM X6

Tabla datos de rendimiento en modalidad calefacción PROCIDA AWM X6

	Ta °C - DB											
	-25		-20		-15		-10		-7		-2	
LWT [°C]	Qh	COP	Qh	COP	Qh	COP	Qh	COP	Qh	COP	Qh	COP
25	3	4,18	3,36	4,48	3,78	4,71	4,14	5,09	4,32	5,24	5,1	5,58
30	2,94	3,38	3,3	3,72	3,72	3,91	4,08	4,29	4,26	4,44	5,1	4,71
35	2,4	2,77	2,88	2,92	3,42	3,19	3,9	3,49	4,2	3,65	5,04	3,95
40	2,4	2,54	2,88	2,81	3,42	3,08	3,9	3,3	4,14	3,46	5,04	3,72
45	-	-	2,88	2,51	3,42	2,73	3,9	2,92	4,08	3,08	4,98	3,3
50	-	-	-	-	3,42	2,28	3,72	2,47	4,02	2,58	4,86	2,77
55	-	-	-	-	-	-	3,6	2,09	3,96	2,16	4,74	2,32
60	-	-	-	-	-	-	-	-	3,9	1,86	4,62	1,94

Tabla datos de rendimiento en modalidad calefacción PROCIDA AWM X6



	Ta °C - DB															
	2		7		10		15		20		25		30		35	
LWT [°C]	Qh	COP	Qh	COP	Qh	COP	Qh	COP	Qh	COP	Qh	COP	Qh	COP	Qh	COP
25	5,88	5,85	6,24	6,04	6,54	6,34	6,02	6,91	5,96	7,22	5,41	7,59	4,75	8,13	3,7	8,39
30	5,76	5,01	6,12	5,51	6,54	5,77	6,34	6,3	6,29	6,65	5,7	6,95	5,01	7,33	3,9	7,71
35	5,7	4,1	6	4,94	6,48	5,2	6,54	5,58	6,48	5,96	5,88	6,19	5,16	6,53	4,02	6,87
40	5,7	3,87	6	4,41	6,48	4,59	6,54	5,05	6,48	5,24	5,88	5,54	5,16	5,85	4,02	6,19
45	5,7	3,46	6	3,8	6,42	3,99	6,54	4,33	6,48	4,56	5,88	4,78	5,16	5,01	4,02	5,32
50	5,58	2,89	5,76	3,27	6,3	3,42	6,34	3,72	6,29	3,91	5,7	4,1	5,01	4,33	3,9	4,56
55	5,4	2,43	5,52	2,77	6,18	2,92	6,02	3,15	5,96	3,34	5,41	3,49	4,75	3,65	3,7	3,87
60	5,28	2,09	5,28	2,35	6,06	2,47	5,69	2,7	5,64	2,85	5,12	2,96	4,49	3,11	3,5	3,3

Tabla datos de rendimiento en modalidad refrigeración PROCIDA AWM X6

	Ta °C - DB																	
	10		15		20		25		30		35		40		45		48	
LWT [°C]	Qh	EER	Qh	EER	Qh	EER	Qh	EER	Qh	EER	Qh	EER	Qh	EER	Qh	EER	Qh	EER
7	3,28	4,22	3,64	4,06	3,84	3,94	4,08	3,75	4,16	3,44	4	3,1	3,64	2,57	2,84	1,89	2,4	1,52
8	3,4	4,37	3,8	4,22	4	4,09	4,24	3,91	4,32	3,57	4,16	3,22	3,8	2,67	2,96	1,95	2,48	1,58
9	3,56	4,53	3,92	4,34	4,16	4,22	4,4	4	4,48	3,69	4,32	3,32	3,92	2,76	3,08	2,02	2,6	1,61
10	3,68	4,68	4,08	4,5	4,32	4,37	4,56	4,16	4,64	3,81	4,48	3,44	4,08	2,85	3,2	2,11	2,68	1,67
11	3,8	4,84	4,24	4,68	4,44	4,53	4,72	4,31	4,84	3,97	4,64	3,57	4,24	2,95	3,28	2,17	2,8	1,74
12	3,92	4,96	4,36	4,81	4,6	4,65	4,88	4,43	5	4,06	4,8	3,66	4,36	3,04	3,4	2,23	2,88	1,8
13	4,12	5,15	4,56	4,96	4,8	4,81	5,12	4,59	5,2	4,19	5	3,78	4,56	3,13	3,56	2,29	3	1,86
14	4,24	5,27	4,68	5,09	4,96	4,93	5,28	4,68	5,36	4,31	5,16	3,88	4,68	3,22	3,68	2,36	3,08	1,89
15	4,36	5,43	4,84	5,24	5,12	5,09	5,44	4,84	5,52	4,43	5,32	4	4,84	3,32	3,76	2,45	3,2	1,95
18	4,76	5,89	5,28	5,67	5,56	5,52	5,92	5,24	6,04	4,81	5,8	4,34	5,28	3,6	4,12	2,64	3,48	2,14
20	5	6,2	5,56	5,98	5,88	5,8	6,24	5,52	6,36	5,05	6,12	4,56	5,56	3,78	4,36	2,79	3,68	2,23
23	5,4	6,67	6	6,42	6,32	6,23	6,72	5,92	6,88	5,43	6,6	4,9	6	4,06	4,68	2,98	3,96	2,39
25	5,72	6,95	6,32	6,7	6,68	6,51	7,08	6,2	7,24	5,67	6,96	5,12	6,32	4,25	4,96	3,13	4,16	2,51

Ta = Temperatura aire externo, °C

DB = Bulbo seco

LWT = Temperatura agua de salida (ida), °C

Qh = Capacidad nominal, kW

**TABLAS DE RENDIMIENTO PROCIDA AWM X8**

**Tabla datos de rendimiento en modalidad calefacción PROCIDA AWM X8**

	Ta °C - DB												
	-25		-20		-15		-10		-7		-2		
	Qh	COP	Qh	COP	Qh	COP	Qh	COP	Qh	COP	Qh	COP	
LWT [°C]													
25	3,75	3,83	4,2	4,05	4,73	4,31	5,18	4,5	5,4	4,76	6,38	4,99	
30	3,68	3,15	4,13	3,41	4,65	3,64	5,1	3,86	5,33	4,09	6,38	4,28	
35	3	2,7	3,6	2,85	4,28	3,04	4,88	3,3	5,25	3,49	6,3	3,71	
40	3	2,36	3,6	2,63	4,28	2,85	4,88	3,04	5,18	3,19	6,3	3,45	
45	-	-	3,6	2,36	4,28	2,59	4,88	2,81	5,1	2,93	6,23	3,11	
50	-	-	-	-	4,28	2,25	4,65	2,44	5,03	2,55	6,08	2,74	
55	-	-	-	-	-	-	4,50	2,1	4,95	2,21	5,93	2,4	
60	-	-	-	-	-	-	-	-	4,88	1,95	5,78	2,06	

**Tabla datos de rendimiento en modalidad calefacción PROCIDA AWM X8**

	Ta °C - DB															
	2		7		10		15		20		25		30		35	
	Qh	COP	Qh	COP	Qh	COP	Qh	COP	Qh	COP	Qh	COP	Qh	COP	Qh	COP
LWT [°C]																
25	7,35	5,18	7,8	5,4	8,18	5,63	7,52	6,15	7,45	6,53	6,76	6,49	5,93	7,05	4,62	7,46
30	7,2	4,5	7,65	4,99	8,18	5,29	7,93	5,66	7,86	6,04	7,13	6,04	6,26	6,53	4,87	6,98
35	7,13	3,83	7,5	4,58	8,1	4,84	8,18	5,25	8,1	5,48	7,35	5,48	6,45	6,08	5,03	6,45
40	7,13	3,64	7,5	4,16	8,1	4,39	8,18	4,76	8,1	4,99	7,35	4,95	6,45	5,48	5,03	5,85
45	7,13	3,3	7,5	3,75	8,03	3,94	8,18	4,28	8,1	4,5	7,35	4,73	6,45	4,95	5,03	5,25
50	6,98	2,85	7,2	3,34	7,88	3,49	7,93	3,83	7,86	4,01	7,13	4,2	6,26	4,39	4,87	4,69
55	6,75	2,51	6,9	2,93	7,73	3,08	7,52	3,34	7,45	3,53	6,76	3,68	5,93	3,86	4,62	4,13
60	6,6	2,18	6,6	2,59	7,58	2,66	7,11	2,85	7,05	3	6,39	3,15	5,61	3,3	4,37	3,53

**Tabla datos de rendimiento en modalidad refrigeración PROCIDA AWM X8**

	Ta °C - DB																	
	10		15		20		25		30		35		40		45		48	
	Qh	EER	Qh	EER	Qh	EER	Qh	EER	Qh	EER	Qh	EER	Qh	EER	Qh	EER	Qh	EER
LWT [°C]																		
7	4,10	4,23	4,55	4,07	4,8	3,95	5,1	3,76	5,2	3,45	5	3,11	4,55	2,58	3,55	1,9	3	1,52
8	4,25	4,39	4,7	4,23	4,95	4,11	5,25	3,89	5,35	3,58	5,15	3,23	4,7	2,67	3,65	1,96	3,1	1,59
9	4,35	4,54	4,85	4,35	5,1	4,23	5,45	4,04	5,55	3,7	5,35	3,33	4,85	2,77	3,8	2,02	3,2	1,62
10	4,5	4,67	5	4,51	5,25	4,39	5,6	4,17	5,7	3,83	5,5	3,45	5	2,86	3,9	2,08	3,3	1,68
11	4,65	4,82	5,15	4,67	5,45	4,51	5,75	4,29	5,9	3,95	5,65	3,55	5,15	2,95	4	2,18	3,4	1,74
12	4,75	4,98	5,3	4,79	5,6	4,67	5,95	4,42	6,05	4,07	5,8	3,67	5,3	3,05	4,15	2,24	3,5	1,8
13	4,9	5,13	5,45	4,94	5,75	4,79	6,1	4,57	6,2	4,2	6	3,76	5,45	3,14	4,25	2,3	3,6	1,83
14	5,05	5,29	5,6	5,1	5,9	4,94	6,25	4,7	6,4	4,32	6,15	3,89	5,6	3,23	4,35	2,36	3,7	1,9
15	5,15	5,44	5,75	5,22	6,05	5,07	6,45	4,82	6,55	4,42	6,3	3,98	5,75	3,33	4,5	2,43	3,8	1,96
18	5,6	5,88	6,2	5,66	6,55	5,5	6,95	5,22	7,05	4,79	6,8	4,32	6,2	3,58	4,85	2,64	4,1	2,11
20	5,85	6,19	6,5	5,94	6,85	5,78	7,25	5,5	7,4	5,04	7,15	4,54	6,5	3,76	5,05	2,77	4,3	2,24
23	6,25	6,62	6,95	6,38	7,3	6,19	7,75	5,91	7,9	5,41	7,6	4,88	6,95	4,04	5,4	2,99	4,55	2,39
25	6,50	6,94	7,25	6,69	7,65	6,47	8,1	6,16	8,25	5,66	7,95	5,1	7,25	4,23	5,65	3,11	4,75	2,49

Ta = Temperatura aire externo, °C

DB = Bulbo seco

LWT = Temperatura agua de salida (ida), °C

Qh = Capacidad nominal, kW

## TABLAS DE RENDIMIENTO PROCIDA AWM X10

Tabla datos de rendimiento en modalidad calefacción PROCIDA AWM X10

	Ta °C - DB											
	-25		-20		-15		-10		-7		-2	
LWT [°C]	Qh	COP	Qh	COP	Qh	COP	Qh	COP	Qh	COP	Qh	COP
25	5,00	3,77	5,6	4	6,3	4,26	6,9	4,44	7,2	4,7	8,5	4,92
30	4,9	3,11	5,5	3,37	6,2	3,59	6,8	3,81	7,1	4,03	8,5	4,22
35	4	2,66	4,8	2,81	5,7	3	6,5	3,26	7	3,44	8,4	3,66
40	4	2,33	4,8	2,59	5,7	2,81	6,5	3	6,9	3,15	8,4	3,4
45	-	-	4,80	2,33	5,7	2,55	6,5	2,78	6,8	2,89	8,3	3,07
50	-	-	-	-	5,70	2,22	6,2	2,41	6,7	2,52	8,1	2,7
55	-	-	-	-	-	-	6,00	2,07	6,6	2,18	7,9	2,37
60	-	-	-	-	-	-	-	-	6,50	1,92	7,7	2,04

Tabla datos de rendimiento en modalidad calefacción PROCIDA AWM X10



	Ta °C - DB															
	2		7		10		15		20		25		30		35	
LWT [°C]	Qh	COP	Qh	COP	Qh	COP	Qh	COP	Qh	COP	Qh	COP	Qh	COP	Qh	COP
25	9,8	5,11	10,4	5,33	10,9	5,55	10,03	6,07	9,94	6,44	9,02	6,4	7,91	6,96	6,16	7,36
30	9,6	4,44	10,2	4,92	10,9	5,22	10,57	5,59	10,48	5,96	9,51	5,96	8,34	6,44	6,5	6,88
35	9,5	3,77	10	4,51	10,8	4,77	10,9	5,18	10,8	5,4	9,8	5,4	8,6	5,99	6,7	6,36
40	9,5	3,59	10	4,11	10,8	4,33	10,9	4,7	10,8	4,92	9,8	4,88	8,6	5,4	6,7	5,77
45	9,5	3,26	10	3,7	10,7	3,89	10,9	4,22	10,8	4,44	9,8	4,66	8,6	4,88	6,7	5,18
50	9,3	2,81	9,6	3,29	10,5	3,44	10,57	3,77	10,48	3,96	9,51	4,14	8,34	4,33	6,5	4,63
55	9	2,48	9,2	2,89	10,3	3,03	10,03	3,29	9,94	3,48	9,02	3,63	7,91	3,81	6,16	4,07
60	8,8	2,15	8,8	2,55	10,1	2,63	9,48	2,81	9,4	2,96	8,53	3,11	7,48	3,26	5,83	3,48

Tabla datos de rendimiento en modalidad refrigeración PROCIDA AWM X10

	Ta °C - DB																	
	10		15		20		25		30		35		40		45		48	
LWT [°C]	Qh	EER	Qh	EER	Qh	EER	Qh	EER	Qh	EER	Qh	EER	Qh	EER	Qh	EER	Qh	EER
7	6,40	4,28	7,1	4,13	7,49	4	7,96	3,81	8,11	3,5	7,8	3,15	7,1	2,61	5,54	1,92	4,68	1,54
8	6,47	4,44	7,18	4,28	7,57	4,16	8,03	3,97	8,19	3,62	7,88	3,28	7,18	2,71	5,62	1,98	4,76	1,61
9	6,55	4,6	7,25	4,44	7,64	4,28	8,11	4,1	8,27	3,75	7,96	3,37	7,25	2,8	5,69	2,08	4,76	1,67
10	6,63	4,76	7,33	4,6	7,72	4,44	8,27	4,25	8,42	3,87	8,11	3,5	7,33	2,9	5,77	2,14	4,84	1,7
11	6,71	4,91	7,41	4,76	7,88	4,6	8,35	4,38	8,5	4,03	8,19	3,62	7,41	2,99	5,77	2,21	4,91	1,76
12	6,79	5,07	7,49	4,88	7,96	4,76	8,42	4,54	8,58	4,16	8,27	3,75	7,49	3,09	5,85	2,27	4,99	1,83
13	6,86	5,23	7,57	5,04	8,03	4,88	8,5	4,66	8,66	4,28	8,35	3,84	7,57	3,21	5,93	2,36	4,99	1,89
14	6,94	5,39	7,72	5,2	8,11	5,04	8,58	4,82	8,81	4,41	8,42	3,97	7,72	3,31	6,01	2,43	5,07	1,95
15	7,02	5,58	7,8	5,36	8,19	5,2	8,74	4,95	8,89	4,54	8,5	4,1	7,8	3,4	6,08	2,49	5,15	2,02
18	7,25	6,05	8,03	5,83	8,42	5,64	8,97	5,39	9,2	4,95	8,81	4,44	8,03	3,69	6,24	2,71	5,3	2,17
20	7,41	6,36	8,19	6,11	8,66	5,95	9,2	5,67	9,36	5,2	8,97	4,66	8,19	3,87	6,4	2,87	5,38	2,3
23	7,64	6,84	8,42	6,58	8,89	6,39	9,44	6,08	9,67	5,58	9,28	5,04	8,42	4,16	6,55	3,06	5,54	2,46
25	7,72	7,15	8,58	6,9	9,05	6,68	9,67	6,36	9,83	5,83	9,44	5,26	8,58	4,38	6,71	3,21	5,69	2,58

Ta = Temperatura aire externo, °C

DB = Bulbo seco

LWT = Temperatura agua de salida (ida), °C

Qh = Capacidad nominal, kW

**TABLAS DE RENDIMIENTO PROCIDA AWM X12**

**Tabla datos de rendimiento en modalidad calefacción PROCIDA AWM X12**

	Ta °C - DB												
	-25		-20		-15		-10		-7		-2		
	Qh	COP	Qh	COP	Qh	COP	Qh	COP	Qh	COP	Qh	COP	
LWT [°C]													
25	6,00	3,79	6,72	4,07	7,56	4,28	8,28	4,62	8,64	4,76	10,2	5,07	
30	5,88	3,07	6,6	3,38	7,44	3,55	8,16	3,9	8,52	4,03	10,2	4,28	
35	4,80	2,52	5,76	2,66	6,84	2,9	7,8	3,17	8,4	3,31	10,08	3,59	
40	4,80	2,31	5,76	2,55	6,84	2,79	7,8	3	8,28	3,14	10,08	3,38	
45	-	-	5,76	2,28	6,84	2,48	7,8	2,66	8,16	2,79	9,96	3	
50	-	-	-	-	6,84	2,07	7,44	2,24	8,04	2,34	9,72	2,52	
55	-	-	-	-	-	-	7,20	1,9	7,92	1,97	9,48	2,1	
60	-	-	-	-	-	-	-	-	7,80	1,69	9,24	1,76	

**Tabla datos de rendimiento en modalidad calefacción PROCIDA AWM X12**

	Ta °C - DB															
	2		7		10		15		20		25		30		35	
	Qh	COP	Qh	COP	Qh	COP	Qh	COP	Qh	COP	Qh	COP	Qh	COP	Qh	COP
LWT [°C]																
25	11,76	5,31	12,48	5,48	13,08	5,76	12,03	6,28	11,92	6,55	10,82	6,9	9,49	7,38	7,4	7,62
30	11,52	4,55	12,24	5	13,08	5,24	12,69	5,72	12,57	6,03	11,41	6,31	10,01	6,66	7,8	7
35	11,4	3,72	12	4,48	12,96	4,72	13,08	5,07	12,96	5,41	11,76	5,62	10,32	5,93	8,04	6,24
40	11,4	3,52	12	4	12,96	4,17	13,08	4,59	12,96	4,76	11,76	5,03	10,32	5,31	8,04	5,62
45	11,4	3,14	12	3,45	12,84	3,62	13,08	3,93	12,96	4,14	11,76	4,34	10,32	4,55	8,04	4,83
50	11,16	2,62	11,52	2,97	12,6	3,1	12,69	3,38	12,57	3,55	11,41	3,72	10,01	3,93	7,8	4,14
55	10,8	2,21	11,04	2,52	12,36	2,66	12,03	2,86	11,92	3,03	10,82	3,17	9,49	3,31	7,4	3,52
60	10,56	1,9	10,56	2,14	12,12	2,24	11,38	2,45	11,28	2,59	10,23	2,69	8,98	2,83	6,99	3

**Tabla datos de rendimiento en modalidad refrigeración PROCIDA AWM X12**

	Ta °C - DB																	
	10		15		20		25		30		35		40		45		48	
	Qh	EER	Qh	EER	Qh	EER	Qh	EER	Qh	EER	Qh	EER	Qh	EER	Qh	EER	Qh	EER
LWT [°C]																		
7	7,79	4,04	8,65	3,89	9,12	3,77	9,69	3,59	9,88	3,3	9,5	2,97	8,65	2,47	6,75	1,81	5,7	1,46
8	7,89	4,19	8,74	4,04	9,22	3,92	9,79	3,74	10,07	3,42	9,6	3,09	8,74	2,55	6,84	1,87	5,8	1,51
9	7,98	4,37	8,93	4,19	9,41	4,07	9,98	3,86	10,17	3,56	9,79	3,21	8,93	2,64	6,94	1,96	5,89	1,57
10	8,17	4,51	9,03	4,34	9,5	4,22	10,07	4,01	10,36	3,68	9,88	3,33	9,03	2,76	7,03	2,02	5,99	1,63
11	8,27	4,66	9,12	4,48	9,69	4,37	10,26	4,16	10,45	3,8	10,07	3,45	9,12	2,85	7,13	2,11	5,99	1,69
12	8,36	4,84	9,31	4,66	9,79	4,51	10,36	4,31	10,64	3,95	10,17	3,56	9,31	2,94	7,22	2,17	6,08	1,75
13	8,46	4,99	9,41	4,81	9,88	4,66	10,55	4,43	10,74	4,07	10,36	3,65	9,41	3,03	7,32	2,23	6,18	1,78
14	8,55	5,14	9,5	4,96	10,07	4,81	10,64	4,57	10,93	4,19	10,45	3,77	9,5	3,15	7,41	2,32	6,27	1,84
15	8,74	5,32	9,69	5,11	10,17	4,96	10,83	4,72	11,02	4,34	10,64	3,89	9,69	3,24	7,51	2,38	6,37	1,9
18	9,03	5,76	10,07	5,55	10,55	5,41	11,21	5,14	11,5	4,72	11,02	4,25	10,07	3,53	7,79	2,58	6,65	2,08
20	9,31	6,09	10,26	5,88	10,83	5,7	11,5	5,41	11,78	4,96	11,31	4,48	10,26	3,71	7,98	2,73	6,75	2,2
23	9,60	6,56	10,64	6,33	11,21	6,12	11,97	5,85	12,16	5,35	11,69	4,84	10,64	4,01	8,36	2,94	7,03	2,38
25	9,79	6,89	10,93	6,62	11,5	6,42	12,26	6,12	12,45	5,61	11,97	5,05	10,93	4,19	8,55	3,09	7,22	2,47

Ta = Temperatura aire externo, °C

DB = Bulbo seco

LWT = Temperatura agua de salida (ida), °C

Qh = Capacidad nominal, kW

## TABLAS DE RENDIMIENTO PROCIDA AWM X14

Tabla datos de rendimiento en modalidad calefacción PROCIDA AWM X14

	Ta °C - DB											
	-25		-20		-15		-10		-7		-2	
LWT [°C]	Qh	COP	Qh	COP	Qh	COP	Qh	COP	Qh	COP	Qh	COP
25	7,00	3,69	7,84	3,95	8,82	4,15	9,66	4,49	10,08	4,62	11,9	4,92
30	6,86	2,98	7,7	3,28	8,68	3,45	9,52	3,79	9,94	3,92	11,9	4,15
35	5,60	2,45	6,72	2,58	7,98	2,81	9,1	3,08	9,8	3,22	11,76	3,48
40	5,60	2,24	6,72	2,48	7,98	2,71	9,1	2,91	9,66	3,05	11,76	3,28
45	-	-	6,72	2,21	7,98	2,41	9,1	2,58	9,52	2,71	11,62	2,91
50	-	-	-	-	7,98	2,01	8,68	2,18	9,38	2,28	11,34	2,45
55	-	-	-	-	-	-	8,40	1,84	9,24	1,91	11,06	2,04
60	-	-	-	-	-	-	-	-	9,10	1,64	10,78	1,71

Tabla datos de rendimiento en modalidad calefacción PROCIDA AWM X14



	Ta °C - DB															
	2		7		10		15		20		25		30		35	
LWT [°C]	Qh	COP	Qh	COP	Qh	COP	Qh	COP	Qh	COP	Qh	COP	Qh	COP	Qh	COP
25	13,72	5,16	14,56	5,33	15,26	5,59	14,04	6,1	13,91	6,37	12,62	6,7	11,08	7,17	8,63	7,4
30	13,44	4,42	14,28	4,86	15,26	5,09	14,8	5,56	14,67	5,86	13,31	6,13	11,68	6,47	9,1	6,8
35	13,3	3,62	14	4,36	15,12	4,59	15,26	4,92	15,12	5,26	13,72	5,46	12,04	5,76	9,38	6,06
40	13,3	3,42	14	3,89	15,12	4,05	15,26	4,46	15,12	4,62	13,72	4,89	12,04	5,16	9,38	5,46
45	13,3	3,05	14	3,35	14,98	3,52	15,26	3,82	15,12	4,02	13,72	4,22	12,04	4,42	9,38	4,69
50	13,02	2,55	13,44	2,88	14,7	3,02	14,8	3,28	14,67	3,45	13,31	3,62	11,68	3,82	9,1	4,02
55	12,6	2,14	12,88	2,45	14,42	2,58	14,04	2,78	13,91	2,95	12,62	3,08	11,08	3,22	8,63	3,42
60	12,32	1,84	12,32	2,08	14,14	2,18	13,28	2,38	13,15	2,51	11,94	2,61	10,47	2,75	8,16	2,91

Tabla datos de rendimiento en modalidad refrigeración PROCIDA AWM X14

	Ta °C - DB																	
	10		15		20		25		30		35		40		45		48	
LWT [°C]	Qh	EER	Qh	EER	Qh	EER	Qh	EER	Qh	EER	Qh	EER	Qh	EER	Qh	EER	Qh	EER
7	9,84	3,94	10,92	3,8	11,52	3,68	12,24	3,51	12,48	3,22	12	2,9	10,92	2,41	8,52	1,77	7,2	1,42
8	9,84	4,09	10,92	3,94	11,52	3,83	12,24	3,63	12,48	3,34	12	3,02	10,92	2,49	8,52	1,83	7,2	1,48
9	9,96	4,23	11,04	4,09	11,64	3,94	12,36	3,77	12,6	3,45	12,12	3,1	11,04	2,58	8,64	1,89	7,2	1,54
10	9,96	4,38	11,04	4,21	11,64	4,09	12,36	3,89	12,6	3,57	12,12	3,22	11,04	2,67	8,64	1,97	7,32	1,57
11	9,96	4,52	11,04	4,35	11,64	4,21	12,36	4,03	12,72	3,68	12,12	3,34	11,04	2,76	8,64	2,03	7,32	1,62
12	9,96	4,67	11,16	4,5	11,76	4,35	12,48	4,15	12,72	3,8	12,24	3,42	11,16	2,84	8,64	2,09	7,32	1,68
13	10,08	4,81	11,16	4,64	11,76	4,5	12,48	4,26	12,72	3,92	12,24	3,54	11,16	2,93	8,76	2,15	7,32	1,74
14	10,08	4,96	11,16	4,76	11,76	4,61	12,6	4,41	12,84	4,03	12,36	3,63	11,16	3,02	8,76	2,23	7,44	1,77
15	10,08	5,1	11,28	4,9	11,88	4,76	12,6	4,52	12,84	4,15	12,36	3,74	11,28	3,1	8,76	2,29	7,44	1,83
18	10,2	5,51	11,4	5,31	12	5,16	12,72	4,9	12,96	4,5	12,48	4,06	11,4	3,36	8,88	2,47	7,44	2
20	10,32	5,8	11,4	5,6	12,12	5,42	12,84	5,16	13,08	4,73	12,6	4,26	11,4	3,54	8,88	2,61	7,56	2,09
23	10,44	6,24	11,52	6	12,24	5,83	12,96	5,54	13,2	5,1	12,72	4,58	11,52	3,8	9	2,78	7,56	2,26
25	10,44	6,53	11,64	6,29	12,24	6,09	13,08	5,8	13,32	5,34	12,84	4,79	11,64	3,97	9,12	2,93	7,68	2,35

Ta = Temperatura aire externo, °C

DB = Bulbo seco

LWT = Temperatura agua de salida (ida), °C

Qh = Capacidad nominal, kW

**TABLAS DE RENDIMIENTO PROCIDA AWM X16**

**Tabla datos de rendimiento en modalidad calefacción PROCIDA AWM X16**

	Ta °C - DB											
	-25		-20		-15		-10		-7		-2	
LWT [°C]	Qh	COP	Qh	COP	Qh	COP	Qh	COP	Qh	COP	Qh	COP
25	7,75	3,63	8,68	3,89	9,77	4,09	10,7	4,42	11,16	4,55	13,18	4,85
30	7,60	2,94	8,53	3,23	9,61	3,4	10,54	3,73	11,01	3,86	13,18	4,09
35	6,20	2,41	7,44	2,54	8,84	2,77	10,08	3,04	10,85	3,17	13,02	3,43
40	6,20	2,21	7,44	2,44	8,84	2,67	10,08	2,87	10,7	3	13,02	3,23
45	-	-	7,44	2,18	8,84	2,38	10,08	2,54	10,54	2,67	12,87	2,87
50	-	-	-	-	8,84	1,98	9,61	2,15	10,39	2,24	12,56	2,41
55	-	-	-	-	-	-	9,30	1,82	10,23	1,88	12,25	2,01
60	-	-	-	-	-	-	-	-	10,08	1,62	11,94	1,68

**Tabla datos de rendimiento en modalidad calefacción PROCIDA AWM X16**

	Ta °C - DB															
	2		7		10		15		20		25		30		35	
LWT [°C]	Qh	COP	Qh	COP	Qh	COP	Qh	COP	Qh	COP	Qh	COP	Qh	COP	Qh	COP
25	15,19	5,08	16,12	5,25	16,9	5,51	15,54	6,01	15,4	6,27	13,97	6,6	12,26	7,06	9,55	7,29
30	14,88	4,36	15,81	4,79	16,9	5,02	16,39	5,48	16,24	5,78	14,73	6,04	12,93	6,37	10,07	6,7
35	14,73	3,56	15,5	4,29	16,74	4,52	16,9	4,85	16,74	5,18	15,19	5,38	13,33	5,68	10,39	5,97
40	14,73	3,37	15,5	3,83	16,74	3,99	16,9	4,39	16,74	4,55	15,19	4,82	13,33	5,08	10,39	5,38
45	14,73	3	15,5	3,3	16,59	3,47	16,9	3,76	16,74	3,96	15,19	4,16	13,33	4,36	10,39	4,62
50	14,42	2,51	14,88	2,84	16,28	2,97	16,39	3,23	16,24	3,4	14,73	3,56	12,93	3,76	10,07	3,96
55	13,95	2,11	14,26	2,41	15,97	2,54	15,54	2,74	15,4	2,9	13,97	3,04	12,26	3,17	9,55	3,37
60	13,64	1,82	13,64	2,05	15,66	2,15	14,7	2,34	14,56	2,48	13,22	2,57	11,6	2,71	9,03	2,87

**Tabla datos de rendimiento en modalidad refrigeración PROCIDA AWM X16**

	Ta °C - DB																	
	10		15		20		25		30		35		40		45		48	
LWT [°C]	Qh	EER	Qh	EER	Qh	EER	Qh	EER	Qh	EER	Qh	EER	Qh	EER	Qh	EER	Qh	EER
7	10,66	3,56	11,83	3,43	12,48	3,33	13,26	3,17	13,52	2,91	13	2,62	11,83	2,17	9,23	1,6	7,8	1,28
8	10,79	3,69	11,96	3,56	12,61	3,46	13,39	3,3	13,65	3,01	13,13	2,72	11,96	2,25	9,36	1,65	7,93	1,34
9	10,92	3,85	12,09	3,69	12,74	3,59	13,52	3,43	13,78	3,14	13,26	2,83	12,09	2,36	9,49	1,73	7,93	1,39
10	11,05	3,98	12,22	3,85	12,87	3,72	13,65	3,56	13,91	3,25	13,39	2,93	12,22	2,44	9,49	1,78	8,06	1,44
11	11,18	4,14	12,35	3,98	13	3,85	13,78	3,67	14,17	3,38	13,52	3,04	12,35	2,52	9,62	1,86	8,19	1,49
12	11,18	4,27	12,48	4,11	13,13	3,98	14,04	3,8	14,3	3,48	13,65	3,14	12,48	2,62	9,75	1,91	8,19	1,55
13	11,31	4,43	12,61	4,24	13,26	4,11	14,17	3,93	14,43	3,62	13,91	3,25	12,61	2,7	9,88	1,99	8,32	1,6
14	11,44	4,56	12,74	4,4	13,39	4,27	14,3	4,06	14,56	3,72	14,04	3,35	12,74	2,78	9,88	2,04	8,45	1,65
15	11,57	4,72	12,87	4,53	13,52	4,4	14,43	4,19	14,69	3,85	14,17	3,46	12,87	2,88	10,01	2,12	8,45	1,7
18	11,96	5,14	13,26	4,95	14,04	4,79	14,82	4,56	15,08	4,19	14,56	3,77	13,26	3,14	10,4	2,31	8,71	1,86
20	12,22	5,42	13,52	5,21	14,3	5,06	15,08	4,82	15,47	4,43	14,82	3,98	13,52	3,3	10,53	2,44	8,97	1,94
23	12,48	5,84	13,91	5,63	14,69	5,45	15,6	5,19	15,86	4,77	15,21	4,3	13,91	3,56	10,79	2,62	9,1	2,1
25	12,74	6,13	14,17	5,9	14,95	5,71	15,86	5,45	16,12	5	15,6	4,51	14,17	3,75	11,05	2,75	9,36	2,2

Ta = Temperatura aire externo , °C

DB = Bulbo seco

LWT = Temperatura agua de salida (ida), °C

Qh = Capacidad nominal, kW



RADIADOR  
MURAL  
A GAS

RADIADORES  
ELÉCTRICOS

ACCESORIOS  
RADIADORES

RADIADORES  
DE DISEÑO

RADIADORES  
ADORNADO BAÑO

RADIADORES  
DECORATIVOS

RADIADORES  
PRESOFUNDIDOS

ACUMULADORES

SOLAR  
TÉRMICO

EVACUACIÓN  
DE HUMOS Y  
ACCESORIOS

CALDERAS DE  
CONDENSACIÓN  
> 35 kW - MÓDULOS

CALDERAS  
TRADICIONALES

CALDERAS DE  
CONDENSACIÓN  
< 35 kW

FANCOIL

SISTEMAS  
HÍBRIDOS

BOMBAS DE  
CALOR  
PARA ACS

BOMBAS DE  
CALOR

# PROCIDA AWS

BOMBA DE CALOR AEROTÉRMICA BIBLOC AIRE/AGUA INVERTER  
'PRODUCCIÓN DE AGUA PARA CALEFACCIÓN Y REFRIGERACIÓN



- ▶ **CLASE A+++ (en condiciones climáticas medias y aplicación de baja temperatura, según la norma UE 811/2013, EN 14825)**
- ▶ **Altos coeficientes de rendimiento calorífico (COP)**
- ▶ **Cuadro de mandos con pantalla táctil e interfaz de usuario de serie, montado en unidad interior**
- ▶ **El circuito hidrónico está contenido en la unidad mural para instalación en el interior**
- ▶ **Impacto medioambiental reducido, debido al uso del gas R32 (GWP = 675)**
- ▶ **Puede combinarse con acumuladores para la producción de agua caliente sanitaria (la válvula de 3 vías está incluida en el grupo hidráulico de la unidad interior)**
- ▶ **Incluido en el precio: bomba de calor, cuadro de mandos, filtro de agua, sonda acumulador, sonda para gestión backup y sonda aire interna**
- ▶ Grupo hidráulico integrado con resistencia eléctrica lado instalación, vaso de expansión, bomba de alta eficiencia, intercambiador de placas, flusostato, disareador y válvula de seguridad
- ▶ Compresor twin rotary DC inverter y ventilador axial DC inverter brushless
- ▶ Batería aleada con tratamiento hidrófilo - Aumenta la resistencia a la corrosión y limita la formación de la condensación
- ▶ Válvula de expansión electrónica para la optimización del líquido refrigerante
- ▶ Resistencia eléctrica en la base de la unidad exterior (evita la formación de hielo)
- ▶ Regulación Climática y función "Quiet" para la modalidad silenciosa



## INTERFAZ DE USUARIO

- ▶ Pantalla táctil
- ▶ Gestión de las modalidades de funcionamiento, componentes de sistema y sistemas de integración calefacción, configuración parámetros
- ▶ Programación semanal de franjas horarias
- ▶ Gestión ciclo antilegionela

## SMART - CONECTIVIDAD Y CONTROL REMOTO

Instalando la APP en tu smartphone podrás controlar de forma remota los parámetros más significativos de la bomba de calor a través del WiFi integrado. La unidad permite la conexión a un sistema de supervisión BMS utilizando el protocolo Modbus.

## PUESTA EN MARCHA INCLUIDA

Disponible en los modelos:



Modelo	Gas refrigerante	Código	Descripción	Capacidad nominal de calefacción (1)		Clase de eficiencia energética estacional de calefacción (2)		Dimensiones embalaje A x A x P mm	Peso bruto kg
				Temp. agua 35 °C kW	Temp. agua 55 °C kW	Temp. agua 35 °C	Temp. agua 55 °C		
AWS X4	R32	DPBS0XWS04	PROCIDA AWS 4 (O) - u. e.	4,00	3,70	A+++	A+++	1028x830x458	65
		DPBS0XWU04	PROCIDA IWU 4 - u. i.					1130x565x375	71
AWS X6	R32	DPBS0XWS06	PROCIDA AWS 6 (O) - u. e.	6,00	5,90	A+++	A+++	1028x830x458	65
		DPBS0XWU06	PROCIDA IWU 6 - u. i.					1130x565x375	71
AWS X8	R32	DPBS0XWS08	PROCIDA AWS 8 (O) - u. e.	8,00	7,40	A+++	A+++	1097x937x478	92
		DPBS0XWU08	PROCIDA IWU 8 - u. i.					1130x565x375	71
AWS X10	R32	DPBS0XWS10	PROCIDA AWS 10 (O) - u. e.	9,50	8,70	A+++	A+++	1097x937x478	92
		DPBS0XWU10	PROCIDA IWU 10 - u. i.					1130x565x375	71

u. e. = unidad exterior - u. i. = unidad interior

(1) temp. aire exterior 7 °C bulbo seco / 6 °C bulbo húmedo  
temp. agua entrada / temp. agua salida: 30 / 35 °C - temp. agua entrada / temp. agua salida: 50 / 55 °C  
Según EN 14511

(2) Según EN 14825



PROCIDA AWS 4 - 6 unidad exterior



PROCIDA AWS 8 - 10 unidad exterior



PROCIDA IWU 4 - 6 - 8 - 10 unidad interior

DIMENSIÓN Y ENTRE EJES DE LAS CONEXIONES

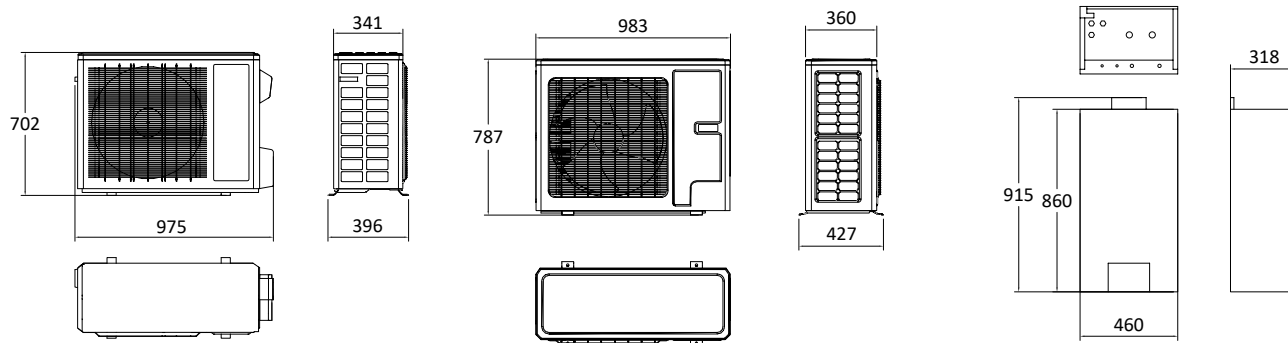

mod. Procida AWS 4 - 6 unidad exterior

mod. Procida AWS 8 - 10 unidad exterior

mod. Procida IWU 4 - 6 - 8 - 10 unidad interior

DATOS TÉCNICOS UNIDAD EXTERIOR

Datos técnicos	um	Procida AWS 4 (O)	Procida AWS 6 (O)	Procida AWS 8 (O)	Procida AWS 10 (O)
Dimensiones (An x Al x P)	mm	975 x 702 x 396	975 x 702 x 396	983 x 787 x 427	983 x 787 x 427
Peso neto	kg	55	55	82	82
Peso bruto	kg	65	65	92	92
Gas refrigerante	-	R32	R32	R32	R32
GWP	-	675	675	675	675
Contenido carga de gas refrigerante	kg / t CO <sub>2</sub> eq	1,0 / 0,675	1,0 / 0,675	1,6 / 1,08	1,6 / 1,08
Nivel de potencia acústica, exteriores L <sub>WA</sub>	dB (A)	62	62	67	68
Presión sonora (*)	dB (A)	52	52	55	55
Compresor	-	Twin rotary inverter	Twin rotary inverter	Twin rotary inverter	Twin rotary inverter
Ventiladores de velocidad variable	n.º	1	1	1	1
Caudal de aire	m <sup>3</sup> /h	3200	3200	3300	3300
Tensión/Frecuencia de alimentación	V/Ph/Hz	230/1/50	230/1/50	230/1/50	230/1/50
Rango de tensión	V	220 - 240	220 - 240	220 - 240	220 - 240
Corriente máxima absorbida en calefacción	A	10	10	13	15
Potencia máxima absorbida en calefacción	kW	2,30	2,30	3,00	3,40
Corriente máxima absorbida en refrigeración	A	10	10	19	22
Potencia máxima absorbida en refrigeración	kW	2,55	2,55	4,32	5,06
Grado de protección eléctrico	IP	IPX4	IPX4	IPX4	IPX4

(\*) En condiciones A7/W45 y medida a 1 m de distancia

DATOS TÉCNICOS UNIDAD INTERIOR

Datos técnicos	um	IWU 4	IWU 6	IWU 8	IWU 10
Dimensiones (An x Al x P)	mm	460 x 860 x 318	460 x 860 x 318	460 x 860 x 318	460 x 860 x 318
Peso neto	kg	62	62	62	62
Peso bruto	kg	71	71	71	71
Conexión de entrada/salida de agua	pulgadas	1	1	1	1
Nivel de potencia acústica, exteriores L <sub>WA</sub>	dB (A)	42	42	42	42
Capacidad del vaso de expansión	l	10	10	10	10
Presión de la válvula de seguridad	bar	3	3	3	3
Contenido mínimo de agua de la instalación	l	40	40	40	80
Caudal mínimo de agua de la instalación	l/min	9,2	9,2	9,2	9,2
Caudal de agua nominal @T agua 35 °C / 45 °C	m <sup>3</sup> /h	0,69/0,69	1,03/1,02	1,38/1,38	1,63/1,63
Circulador - prevalencia máx.	m	Alta eficiencia - 8 m	Alta eficiencia - 8 m	Alta eficiencia - 8 m	Alta eficiencia - 8 m
Evaporador (intercambiador de placas)	n.º	1	1	1	1
Tensión/Frecuencia de alimentación	V/Ph/Hz	230/1/50	230/1/50	230/1/50	230/1/50
Rango de tensión	V	220 - 240	220 - 240	220 - 240	220 - 240
Potencia nominal absorbida (1)	kW	3,1	3,1	6,1	6,1
Resistencia eléctrica	n.º x kW	2 x 1,5	2 x 1,5	2 x 3	2 x 3
Grado de protección eléctrico	IP	IPX1	IPX1	IPX1	IPX1

(1) El valor comprende la potencia de las resistencias eléctricas

**PRESTACIONES CALEFACCIÓN - SEGÚN EN 14511**

**temp. ida /retorno agua: 35 / 30 °C**

Temp. aire exterior 7 °C bulbo seco

Modelo	Capacidad nominal de calefacción	Potencia eléctrica absorbida nominal	COP
	kW	kW	
<b>AWS X4</b>	4,00	0,78	5,13
<b>AWS X6</b>	6,00	1,20	5,00
<b>AWS X8</b>	8,00	1,70	4,71
<b>AWS X10</b>	9,50	2,07	4,59

**temp. ida /retorno agua: 45 / 40 °C**

Temp. aire exterior 7 °C bulbo seco

Modelo	Capacidad nominal de calefacción	Potencia eléctrica absorbida nominal	COP
	kW	kW	
<b>AWS X4</b>	4,00	1,02	3,92
<b>AWS X6</b>	5,90	1,51	3,91
<b>AWS X8</b>	8,00	2,14	3,74
<b>AWS X10</b>	9,50	2,64	3,60

**PRESTACIONES DE REFRIGERACIÓN - SEGÚN EN 14511**

**temp. ida /retorno agua: 18 / 23 °C**

Temp. aire exterior 35°C bulbo seco

Modelo	Capacidad nominal de refrigeración	Potencia eléctrica absorbida nominal	EER
	kW	kW	
<b>AWS X4</b>	3,80	0,82	4,63
<b>AWS X6</b>	5,80	1,32	4,40
<b>AWS X8</b>	7,00	1,75	4,00
<b>AWS X10</b>	8,50	2,24	3,79

**temp. ida /retorno agua: 7 / 12 °C**

Temp. aire exterior 35°C bulbo seco

Modelo	Capacidad nominal de refrigeración	Potencia eléctrica absorbida nominal	EER
	kW	kW	
<b>AWS X4</b>	3,15	0,92	3,42
<b>AWS X6</b>	4,09	1,28	3,20
<b>AWS X8</b>	5,30	1,73	3,06
<b>AWS X10</b>	6,50	2,27	2,86

**PRESTACIONES ERP - SEGÚN EN 14825**

**BAJA TEMPERATURA - CONDICIONES CLIMÁTICAS MEDIAS**

temp. agua entrada / temp. agua salida: 30 / 35 °C - temp. aire exterior 7 °C bulbo seco/6 °C bulbo húmedo

Modelo	Carga de diseño - P <sub>designh</sub>	Eficiencia energética estacional - η <sub>s</sub>	Clase eficiencia energética
	kW	%	
<b>AWS X4</b>	5,00	184	
<b>AWS X6</b>	6,00	179	
<b>AWS X8</b>	7,00	181	
<b>AWS X10</b>	9,00	181	

**TEMPERATURA MEDIA - CONDICIONES CLIMÁTICAS MEDIAS**

temp. agua entrada / temp. agua salida: 47 / 55 °C - temp. aire exterior 7 °C bulbo seco/6 °C bulbo húmedo

Modelo	Carga de diseño - P <sub>designh</sub>	Eficiencia energética estacional - η <sub>s</sub>	Clase eficiencia energética
	kW	%	
<b>AWS X4</b>	5,00	128	
<b>AWS X6</b>	5,00	127	
<b>AWS X8</b>	7,00	129	
<b>AWS X10</b>	8,00	127	

## CONSUMO DE ENERGÍA

Consumo anual de energía  $Q_{he}$  (kWh)

Modelo	Clima más frío		Clima medio		Clima más cálido	
	baja T (C)	media T (D)	baja T (A)	media T (B)	baja T (E)	media T (F)
<b>AWS X4</b>	2663	3015	2216	3152	1509	1365
<b>AWS X6</b>	2674	3701	2729	3169	1136	1575
<b>AWS X8</b>	4628	5982	3149	4371	1947	2645
<b>AWS X10</b>	5201	6985	4038	5091	2183	2927

## SCOP según EN14825

Modelo	Clima más frío		Clima medio		Clima más cálido	
	baja T (C)	media T (D)	baja T (A)	media T (B)	baja T (E)	media T (F)
<b>AWS X4</b>	3,70	2,45	4,68	3,28	5,88	3,93
<b>AWS X6</b>	3,70	2,68	4,55	3,25	5,88	4,25
<b>AWS X8</b>	3,73	2,88	4,60	3,30	5,50	4,05
<b>AWS X10</b>	3,80	2,83	4,60	3,25	5,50	4,10

 $\eta_s$  según EN 14825

Modelo	Clima más frío		Clima medio		Clima más cálido	
	baja T (C)	media T (D)	baja T (A)	media T (B)	baja T (E)	media T (F)
<b>AWS X4</b>	145%	95%	184%	128%	232%	154%
<b>AWS X6</b>	145%	104%	179%	127%	232%	167%
<b>AWS X8</b>	146%	112%	181%	129%	217%	159%
<b>AWS X10</b>	149%	110%	181%	127%	217%	161%

REF.	CLIMA	TEMPERATURA	Temp. aire exterior °C termómetro seco (termómetro húmedo)	Temp. de entrada de agua °C	Temp. de salida de agua °C
<b>A</b>	MEDIO	BAJA	7 (6)	30	35
<b>B</b>	MEDIO	MEDIA	7 (6)	47	55
<b>C</b>	MÁS FRÍO	BAJA	2 (1)	30	35
<b>D</b>	MÁS FRÍO	MEDIA	2 (1)	47	55
<b>E</b>	MÁS CÁLIDO	BAJA	14 (13)	30	35
<b>F</b>	MÁS CÁLIDO	MEDIA	14 (13)	47	55

## CONDICIONES LÍMITE DE FUNCIONAMIENTO

Modalidad	Rango de temperatura del agua de salida	Rango de temperatura temp. aire
	°C	bulbo seco °C
<b>Modalidad calefacción</b>	25 ÷ 60	- 25 ÷ 35
<b>Modalidad refrigeración</b>	7 ÷ 25	10 ÷ 48
<b>Modalidad producción ACS con acumulador</b>	40 ÷ 80 (*)	- 25 ÷ 45

## ÁMBITO DE FUNCIONAMIENTO

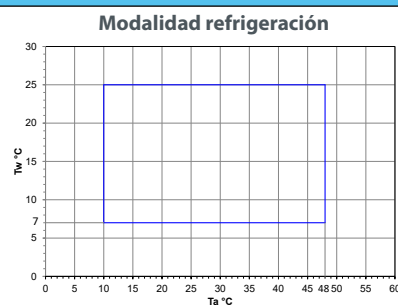
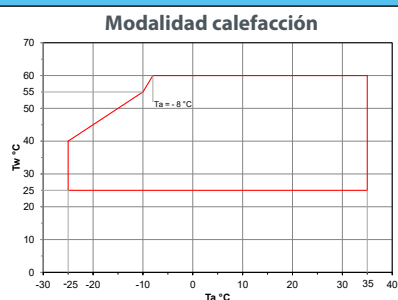

Ta= temperatura del aire exterior - Tw= temperatura de salida del agua

## PREVALENCIAS RESIDUALES

## PROCIDA AWS X 4 - 6 - 8 - 10

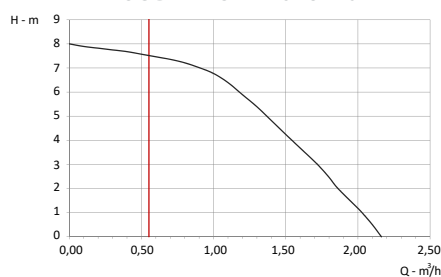

— Límite caudal mínimo

# PROCIDA AWS XB

BOMBA DE CALOR AEROTÉRMICA BIBLOC AIRE/AGUA INVERTER CON ACUMULADOR INTEGRADO  
PRODUCCIÓN DE AGUA PARA CALEFACCIÓN, REFRIGERACIÓN Y AGUA CALIENTE SANITARIA



- ▶ **CLASE A+++ (en condiciones climáticas medias y aplicación de baja temperatura, según la norma UE 811/2013, EN 14825)**
- ▶ **Unidad interna con acumulación para la producción de ACS de 185 litros con resistencia eléctrica de back-up**
- ▶ **Altos coeficientes de rendimiento calorífico (COP)**
- ▶ **Cuadro de mandos con pantalla táctil e interfaz de usuario de serie, montado en unidad interior**
- ▶ **Impacto medioambiental reducido, debido al uso del gas R32 (GWP = 675)**
- ▶ **Incluido en el precio: bomba de calor, cuadro de mandos y filtro de agua**
- ▶ Grupo hidráulico integrado con vaso de expansión, bomba circuladora de alta eficiencia, intercambiador de placas, flusostato, disareador y válvula de seguridad
- ▶ Compresor twin rotary DC inverter y ventilador axial DC inverter brushless
- ▶ Batería aleada con tratamiento hidrófilo - Aumenta la resistencia a la corrosión y limita la formación de la condensación
- ▶ Válvula de expansión electrónica para la optimización del líquido refrigerante
- ▶ Resistencia eléctrica en la base de la unidad exterior (evita la formación de hielo)
- ▶ Regulación Climática y función "Quiet" para la modalidad silenciosa



## INTERFAZ DE USUARIO

- ▶ Pantalla táctil
- ▶ Gestión de las modalidades de funcionamiento, componentes de sistema y sistemas de integración calefacción, configuración parámetros
- ▶ Programación semanal de franjas horarias
- ▶ Gestión ciclo antilegionela

## SMART - CONECTIVIDAD Y CONTROL REMOTO

Instalando la APP en tu smartphone podrás controlar de forma remota los parámetros más significativos de la bomba de calor a través del WiFi integrado. La unidad permite la conexión a un sistema de supervisión BMS utilizando el protocolo Modbus.

**PUESTA EN MARCHA INCLUIDA**

Disponible en los modelos:



Modelo	Gas refrigerante	Código	Descripción	Capacidad nominal de calefacción (1)		Clase de eficiencia energética estacional de calefacción (2)		Dimensiones embalaje A x A x P mm	Peso bruto kg
				Temp. agua 35 °C kW	Temp. agua 55 °C kW	Temp. agua 35 °C	Temp. agua 55 °C		
AWS XB4	R32	DPBS0XWS04	PROCIDA AWS 4 (O) - u. e.	4,00	3,70	A+++ A++ A+	A++ A+	1028x830x458	65
		DPCS0XTU04	PROCIDA ITU 4 - u. i.					683x2000x803	233
AWS XB6	R32	DPBS0XWS06	PROCIDA AWS 6 (O) - u. e.	6,00	5,90	A+++ A++ A+	A++ A+	1028x830x458	65
		DPBS0XTU06	PROCIDA ITU 6 - u. i.					683x2000x803	233
AWS XB8	R32	DPBS0XWS08	PROCIDA AWS 8 (O) - u. e.	8,00	7,40	A+++ A++ A+	A++ A+	1097x937x478	92
		DPBS0XTU08	PROCIDA ITU 8 - u. i.					683x2000x803	233
AWS XB10	R32	DPBS0XWS10	PROCIDA AWS 10 (O) - u. e.	9,50	8,70	A+++ A++ A+	A++ A+	1097x937x478	92
		DPBS0XTU10	PROCIDA ITU 10 - u. i.					683x2000x803	233

u. e. = unidad exterior - u. i. = unidad interior

(1) temp. aire exterior 7 °C bulbo seco/6 °C bulbo húmedo

temp. agua entrada / temp. agua salida: 30 / 35 °C - temp. agua entrada / temp. agua salida: 50 / 55 °C

Según EN 14511

(2) Según EN 14825



PROCIDA AWS 4 - 6 unidad exterior



PROCIDA AWS 8 - 10 unidad exterior



PROCIDA ITU 4 - 6 - 8 - 10 unidad interior

## DIMENSIÓN Y ENTRE EJES DE LAS CONEXIONES

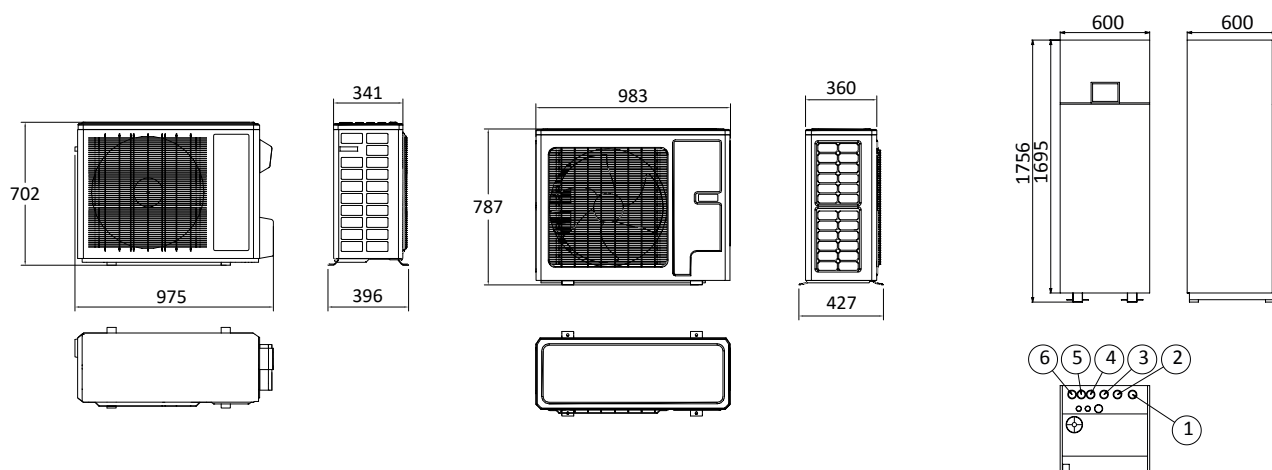

**mod. Procida AWS 4 - 6 unidad exterior**

- 1 Ida (agua caliente) instalación
- 2 Retorno (agua fría) instalación

**mod. Procida AWS 8 - 10 unidad exterior**

- 3 Entrada agua fría sanitaria
- 4 Salida agua caliente sanitaria

**mod. Procida ITU 4 - 6 - 8 - 10 unidad interior con acumulador de agua**

- 5 Circuito gas
- 6 Circuito gas fase líquida

### DATOS TÉCNICOS UNIDAD EXTERIOR

Datos técnicos	um	Procida AWS 4 (O)	Procida AWS 6 (O)	Procida AWS 8 (O)	Procida AWS 10 (O)
Dimensiones (An x Al x P)	mm	975 x 702 x 396	975 x 702 x 396	983 x 787 x 427	983 x 787 x 427
Peso neto	kg	55	55	82	82
Peso bruto	kg	65	65	92	92
Gas refrigerante	-	R32	R32	R32	R32
GWP	-	675	675	675	675
Contenido carga de gas refrigerante	kg / t CO <sub>2</sub> eq	1,0 / 0,675	1,0 / 0,675	1,6 / 1,08	1,6 / 1,08
Nivel de potencia acústica, exteriores L <sub>WA</sub>	dB (A)	62	62	67	68
Presión sonora (*)	dB (A)	52	52	55	55
Compresor	-	Twin rotary inverter	Twin rotary inverter	Twin rotary inverter	Twin rotary inverter
Ventiladores de velocidad variable	n.º	1	1	1	1
Caudal de aire	m <sup>3</sup> /h	3200	3200	3300	3300
Tensión/Frecuencia de alimentación	V/Ph/Hz	230/1/50	230/1/50	230/1/50	230/1/50
Rango de tensión	V	220 - 240	220 - 240	220 - 240	220 - 240
Corriente máxima absorbida en calefacción	A	10	10	13	15
Potencia máxima absorbida en calefacción	kW	2,30	2,30	3,00	3,40
Corriente máxima absorbida en refrigeración	A	10	10	19	22
Potencia máxima absorbida en refrigeración	kW	2,55	2,55	4,32	5,06
Grado de protección eléctrico	IP	IPX4	IPX4	IPX4	IPX4

(\*) En condiciones A7/W45 y medida a 1 m de distancia

### DATOS TÉCNICOS UNIDAD INTERIOR

Datos técnicos	um	ITU 4	ITU 6	ITU 8	ITU 10
Dimensiones (An x Al x P)	mm	600 x 1765 x 600	600 x 1765 x 600	600 x 1765 x 600	600 x 1765 x 600
Peso neto	kg	210	210	210	210
Peso bruto	kg	233	233	233	233
Conexión de entrada/salida de agua	pulgadas	1	1	1	1
Capacidad del acumulador de agua	l	185	185	185	185
Nivel de potencia acústica, exteriores L <sub>WA</sub>	dB (A)	42	52	52	52
Capacidad del vaso de expansión	l	10	10	10	10
Presión de la válvula de seguridad	bar	3	3	3	3
Contenido mínimo de agua de la instalación	l	40	40	40	80
Caudal mínimo de agua de la instalación	l/min	9,2	9,2	9,2	9,2
Caudal de agua nominal @T agua 35 °C / 45 °C	m <sup>3</sup> /h	0,69/0,69	1,03/1,02	1,38/1,38	1,63/1,63
Circulador - prevalencia máx.	m	Alta eficiencia - 8 m	Alta eficiencia - 8 m	Alta eficiencia - 8 m	Alta eficiencia - 8 m
Evaporador (intercambiador de placas)	n.º	1	1	1	1
Tensión/Frecuencia de alimentación	V/Ph/Hz	230/1/50	230/1/50	230/1/50	230/1/50
Rango de tensión	V	220 - 240	220 - 240	220 - 240	220 - 240
Potencia nominal absorbida (1)	kW	3,1	3,1	6,1	6,1
Resistencia eléctrica	n.º x kW	2 x 1,5	2 x 1,5	2 x 3	2 x 3
Grado de protección eléctrico	IP	IPX1	IPX1	IPX1	IPX1

(1) El valor comprende la potencia de las resistencias eléctricas

**PRESTACIONES CALEFACCIÓN - SEGÚN EN 14511**

**temp. ida /retorno agua: 35 / 30 °C**

Temp. aire exterior 7 °C bulbo seco

Modelo	Capacidad nominal de calefacción	Potencia eléctrica absorbida nominal	COP
	kW	kW	
<b>AWS XB4</b>	4,00	0,78	5,13
<b>AWS XB6</b>	6,00	1,20	5,00
<b>AWS XB8</b>	8,00	1,70	4,71
<b>AWS XB10</b>	9,50	2,07	4,59

**temp. ida /retorno agua: 45 / 40 °C**

Temp. aire exterior 7 °C bulbo seco

Modelo	Capacidad nominal de calefacción	Potencia eléctrica absorbida nominal	COP
	kW	kW	
<b>AWS XB4</b>	4,00	1,02	3,92
<b>AWS XB6</b>	5,90	1,51	3,91
<b>AWS XB8</b>	8,00	2,14	3,74
<b>AWS XB10</b>	9,50	2,64	3,60

**PRESTACIONES DE REFRIGERACIÓN - SEGÚN EN 14511**

**temp. ida /retorno agua: 18 / 23 °C**

Temp. aire exterior 35°C bulbo seco

Modelo	Capacidad nominal de refrigeración	Potencia eléctrica absorbida nominal	EER
	kW	kW	
<b>AWS XB4</b>	3,80	0,82	4,63
<b>AWS XB6</b>	5,80	1,32	4,40
<b>AWS XB8</b>	7,00	1,75	4,00
<b>AWS XB10</b>	8,50	2,24	3,79

**temp. ida /retorno agua: 7 / 12 °C**

Temp. aire exterior 35°C bulbo seco

Modelo	Capacidad nominal de refrigeración	Potencia eléctrica absorbida nominal	EER
	kW	kW	
<b>AWS XB4</b>	3,15	0,92	3,42
<b>AWS XB6</b>	4,09	1,28	3,20
<b>AWS XB8</b>	5,30	1,73	3,06
<b>AWS XB10</b>	6,50	2,27	2,86

**PRESTACIONES ERP - SEGÚN EN 14825**

**BAJA TEMPERATURA - CONDICIONES CLIMÁTICAS MEDIAS**

temp. agua entrada / temp. agua salida: 30 / 35 °C - temp. aire exterior 7 °C bulbo seco/6 °C bulbo húmedo

Modelo	Carga de diseño - P <sub>designh</sub>	Eficiencia energética estacional - η <sub>s</sub>	Clase eficiencia energética
	kW	%	
<b>AWS XB4</b>	5,00	184	
<b>AWS XB6</b>	6,00	179	
<b>AWS XB8</b>	7,00	181	
<b>AWS XB10</b>	9,00	181	

**TEMPERATURA MEDIA - CONDICIONES CLIMÁTICAS MEDIAS**

temp. agua entrada / temp. agua salida: 47 / 55 °C - temp. aire exterior 7 °C bulbo seco/6 °C bulbo húmedo

Modelo	Carga de diseño - P <sub>designh</sub>	Eficiencia energética estacional - η <sub>s</sub>	Clase eficiencia energética
	kW	%	
<b>AWS XB4</b>	5,00	128	
<b>AWS XB6</b>	5,00	127	
<b>AWS XB8</b>	7,00	129	
<b>AWS XB10</b>	8,00	127	

**DATOS PRESTACIÓN ERP PRODUCCIÓN AGUA CALIENTE - SEGÚN EN 16147**

CONDICIONES CLIMÁTICAS MEDIAS Temp. aire exterior 7 °C b.s. / 6 °C b.h. b.s. = bulbo seco / b.h. = bulbo húmedo	Perfil de carga	η <sub>wh</sub> Eficiencia calefacción agua	COP <sub>dhw</sub>	Clase eficiencia energética
		%		
<b>AWS XB4</b>	L	101	2,31	A
<b>AWS XB6</b>	L	101	2,31	A
<b>AWS XB8</b>	L	89	2,10	A
<b>AWS XB10</b>	L	89	2,10	A

**CONSUMO DE ENERGÍA**

Consumo anual de energía  $Q_{he}$  (kWh)

Modelo	Clima más frío		Clima medio		Clima más cálido	
	baja T (C)	media T (D)	baja T (A)	media T (B)	baja T (E)	media T (F)
AWS XB4	2663	3015	2216	3152	1509	1365
AWS XB6	2674	3701	2729	3169	1136	1575
AWS XB8	4628	5982	3149	4371	1947	2645
AWS XB10	5201	6985	4038	5091	2183	2927

SCOP según EN14825

Modelo	Clima más frío		Clima medio		Clima más cálido	
	baja T (C)	media T (D)	baja T (A)	media T (B)	baja T (E)	media T (F)
AWS XB4	3,70	2,45	4,68	3,28	5,88	3,93
AWS XB6	3,70	2,68	4,55	3,25	5,88	4,25
AWS XB8	3,73	2,88	4,60	3,30	5,50	4,05
AWS XB10	3,80	2,83	4,60	3,25	5,50	4,10

$\eta_s$  según EN 14825

Modelo	Clima más frío		Clima medio		Clima más cálido	
	baja T (C)	media T (D)	baja T (A)	media T (B)	baja T (E)	media T (F)
AWS XB4	145%	95%	184%	128%	232%	154%
AWS XB6	145%	104%	179%	127%	232%	167%
AWS XB8	146%	112%	181%	129%	217%	159%
AWS XB10	149%	110%	181%	127%	217%	161%

REF.	CLIMA	TEMPERATURA	Temp. aire exterior °C termómetro seco (termómetro húmedo)	Temp. de entrada de agua °C	Temp. de salida de agua °C
A	MEDIO	BAJA	7 (6)	30	35
B	MEDIO	MEDIA	7 (6)	47	55
C	MÁS FRÍO	BAJA	2 (1)	30	35
D	MÁS FRÍO	MEDIA	2 (1)	47	55
E	MÁS CÁLIDO	BAJA	14 (13)	30	35
F	MÁS CÁLIDO	MEDIA	14 (13)	47	55

Modalidad	Rango de temperatura del agua de salida	Rango de temperatura temp. aire
	°C	bulbo seco °C
Modalidad calefacción	25 ÷ 60	- 25 ÷ 35
Modalidad refrigeración	7 ÷ 25	10 ÷ 48
Modalidad producción ACS con acumulador	40 ÷ 80 (*)	- 25 ÷ 45

(\*) Rango de temperatura del agua en el acumulador

**CONDICIONES LÍMITE DE FUNCIONAMIENTO**

**ÁMBITO DE FUNCIONAMIENTO**

Modalidad calefacción

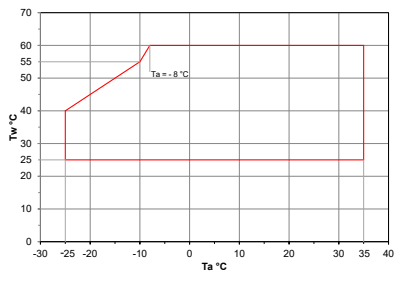

Modalidad refrigeración

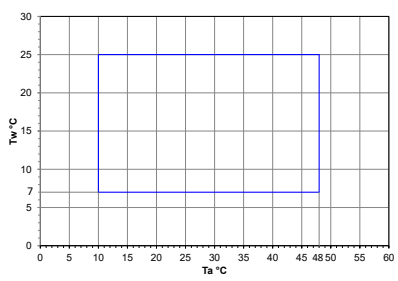

Ta= temperatura del aire exterior - Tw= temperatura de salida del agua

**PREVALENCIAS RESIDUALES**

PROCIDA AWS XB4 - XB6 - XB8 - XB10

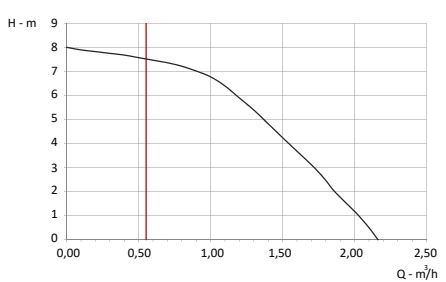

— Límite caudal mínimo

TABLAS DE RENDIMIENTO PROCIDA AWS X4 - PROCIDA AWS XB4

Tabla datos de rendimiento en modalidad calefacción PROCIDA AWS X4 - PROCIDA AWS XB4

	Ta °C - DB											
	-25		-20		-15		-10		-7		-2	
LWT [°C]	Qh	COP	Qh	COP	Qh	COP	Qh	COP	Qh	COP	Qh	COP
25	1,72	4,51	2,08	4,78	2,48	5,06	2,84	5,29	3,04	5,61	3,4	5,88
30	1,68	3,65	2,04	3,96	2,4	4,2	2,76	4,47	2,96	4,71	3,28	4,94
35	1,64	3,02	1,92	3,22	2,24	3,41	2,6	3,69	2,8	3,92	3,12	4,16
40	1,64	2,59	1,92	2,86	2,24	3,1	2,6	3,33	2,8	3,49	3,12	3,76
45	-	-	1,92	2,47	2,24	2,71	2,6	2,94	2,8	3,06	3,12	3,25
50	-	-	-	-	2,16	2,24	2,52	2,43	2,72	2,55	3,04	2,75
55	-	-	-	-	-	-	2,40	1,96	2,56	2,04	2,88	2,24
60	-	-	-	-	-	-	-	-	2,44	1,61	2,72	1,69

Tabla datos de rendimiento en modalidad calefacción PROCIDA AWS X4 - PROCIDA AWS XB4



	Ta °C - DB															
	2		7		10		15		20		25		30		35	
LWT [°C]	Qh	COP	Qh	COP	Qh	COP	Qh	COP	Qh	COP	Qh	COP	Qh	COP	Qh	COP
25	3,76	6,08	3,68	6,35	3,8	6,63	4	7,25	3,96	7,69	3,6	7,65	3,16	8,31	2,48	8,78
30	3,64	5,22	3,88	5,76	4	6,12	4,24	6,55	4,2	6,98	3,8	6,98	3,32	7,53	2,6	8,08
35	3,4	4,27	4	5,14	4,12	5,41	4,36	5,88	4,32	6,16	3,92	6,16	3,44	6,82	2,68	7,25
40	3,4	3,96	4	4,55	4,12	4,78	4,36	5,22	4,32	5,45	3,92	5,41	3,44	6	2,68	6,39
45	3,4	3,45	4	3,92	4,12	4,12	4,36	4,47	4,32	4,71	3,92	4,94	3,44	5,18	2,68	5,49
50	3,28	2,86	3,88	3,33	4	3,49	4,24	3,8	4,2	4	3,8	4,2	3,32	4,39	2,6	4,67
55	3,12	2,31	3,68	2,71	3,8	2,82	4	3,1	3,96	3,25	3,6	3,41	3,16	3,57	2,48	3,8
60	2,96	1,76	3,48	2,12	3,6	2,2	3,8	2,31	3,76	2,47	3,4	2,59	3	2,71	2,32	2,9

Tabla datos de rendimiento en modalidad refrigeración PROCIDA AWS X4 - PROCIDA AWS XB4

	Ta °C - DB																	
	10		15		20		25		30		35		40		45		48	
LWT [°C]	Qh	EER	Qh	EER	Qh	EER	Qh	EER	Qh	EER	Qh	EER	Qh	EER	Qh	EER	Qh	EER
7	2,58	4,66	2,87	4,49	3,02	4,35	3,21	4,14	3,28	3,8	3,15	3,42	2,87	2,84	2,24	2,09	1,89	1,68
8	2,65	4,79	2,93	4,62	3,09	4,49	3,28	4,28	3,34	3,9	3,21	3,53	2,93	2,91	2,27	2,16	1,92	1,75
9	2,68	4,96	2,99	4,76	3,15	4,62	3,34	4,42	3,4	4,04	3,28	3,63	2,99	3,05	2,33	2,23	1,95	1,78
10	2,74	5,1	3,02	4,9	3,21	4,76	3,4	4,52	3,47	4,14	3,34	3,77	3,02	3,12	2,36	2,29	1,98	1,81
11	2,77	5,24	3,09	5,07	3,28	4,9	3,47	4,66	3,53	4,28	3,4	3,87	3,09	3,18	2,39	2,36	2,05	1,88
12	2,84	5,41	3,15	5,2	3,34	5,03	3,53	4,79	3,56	4,42	3,47	3,97	3,15	3,29	2,46	2,43	2,08	1,92
13	2,87	5,55	3,21	5,34	3,37	5,17	3,56	4,93	3,65	4,55	3,5	4,07	3,21	3,39	2,49	2,5	2,11	1,99
14	2,93	5,72	3,24	5,48	3,43	5,31	3,62	5,07	3,72	4,66	3,56	4,18	3,24	3,46	2,52	2,53	2,14	2,05
15	2,96	5,82	3,31	5,65	3,47	5,44	3,69	5,2	3,78	4,76	3,62	4,28	3,31	3,56	2,58	2,64	2,17	2,09
18	3,12	6,27	3,5	6,06	3,65	5,85	3,91	5,62	3,97	5,14	3,81	4,62	3,5	3,83	2,71	2,84	2,27	2,29
20	3,21	6,57	3,56	6,37	3,78	6,16	4,03	5,89	4,1	5,38	3,94	4,83	3,56	4,04	2,8	2,98	2,36	2,4
23	3,37	7,02	3,72	6,78	3,94	6,54	4,19	6,27	4,28	5,75	4,13	5,17	3,72	4,31	2,93	3,15	2,46	2,53
25	3,47	7,33	3,84	7,05	4,06	6,85	4,32	6,51	4,41	5,99	4,22	5,38	3,84	4,45	2,99	3,29	2,52	2,64

Ta = Temperatura aire externo, °C

DB = Bulbo seco

LWT = Temperatura agua de salida (ida), °C

Qh = Capacidad nominal, kW

## TABLAS DE RENDIMIENTO PROCIDA AWS X6 - PROCIDA AWS XB6

Tabla datos de rendimiento en modalidad calefacción PROCIDA AWS X6 - PROCIDA AWS XB6

	Ta °C - DB											
	-25		-20		-15		-10		-7		-2	
LWT [°C]	Qh	COP	Qh	COP	Qh	COP	Qh	COP	Qh	COP	Qh	COP
25	2,94	4,34	3,12	4,57	3,72	4,88	4,26	5,08	5,16	5,39	5,76	5,63
30	2,7	3,52	3,06	3,79	3,6	4,06	4,14	4,3	4,74	4,53	5,22	4,77
35	2,52	2,97	2,88	3,13	3,36	3,32	3,9	3,59	4,26	3,83	4,8	4,06
40	2,46	2,54	2,88	2,81	3,36	3,05	3,9	3,24	4,26	3,4	4,74	3,67
45	-	-	2,88	2,46	3,36	2,7	3,9	2,93	4,2	3,05	4,68	3,24
50	-	-	-	-	3,24	2,27	3,78	2,46	4,14	2,58	4,62	2,77
55	-	-	-	-	-	-	3,60	2,03	4,14	2,11	4,56	2,31
60	-	-	-	-	-	-	-	-	4,08	1,72	4,56	1,8

Tabla datos de rendimiento en modalidad calefacción PROCIDA AWS X6 - PROCIDA AWS XB6



	Ta °C - DB															
	2		7		10		15		20		25		30		35	
LWT [°C]	Qh	COP	Qh	COP	Qh	COP	Qh	COP	Qh	COP	Qh	COP	Qh	COP	Qh	COP
25	6,36	5,86	6,24	6,1	6,42	6,37	6,78	6,95	6,72	7,38	6,12	7,31	5,34	7,97	4,2	8,44
30	5,82	5	6,18	5,55	6,36	5,9	6,72	6,29	6,66	6,72	6,06	6,72	5,34	7,27	4,14	7,78
35	5,22	4,18	6	5	6,3	5,27	6,66	5,74	6,6	5,98	6	5,98	5,28	6,64	4,08	7,03
40	5,16	3,91	6	4,45	6,24	4,69	6,6	5,08	6,54	5,35	5,94	5,31	5,22	5,86	4,08	6,25
45	5,1	3,44	6	3,91	6,18	4,1	6,54	4,45	6,48	4,69	5,88	4,92	5,16	5,16	4,02	5,47
50	5,04	2,85	5,94	3,36	6,12	3,52	6,48	3,87	6,42	4,02	5,82	4,22	5,1	4,42	3,96	4,73
55	4,98	2,42	5,88	2,81	6,06	2,97	6,42	3,2	6,36	3,4	5,76	3,52	5,04	3,71	3,96	3,99
60	4,92	1,91	5,82	2,27	6	2,34	6,36	2,5	6,3	2,62	5,7	2,77	4,98	2,89	3,9	3,09

Tabla datos de rendimiento en modalidad refrigeración PROCIDA AWS X6 - PROCIDA AWS XB6

	Ta °C - DB																	
	10		15		20		25		30		35		40		45		48	
LWT [°C]	Qh	EER	Qh	EER	Qh	EER	Qh	EER	Qh	EER	Qh	EER	Qh	EER	Qh	EER	Qh	EER
7	3,35	4,35	3,72	4,19	3,93	4,06	4,17	3,87	4,25	3,55	4,09	3,2	3,72	2,65	2,9	1,95	2,45	1,57
8	3,48	4,47	3,89	4,31	4,09	4,19	4,34	3,99	4,42	3,64	4,25	3,29	3,89	2,75	3,03	2,01	2,54	1,63
9	3,64	4,67	4,01	4,47	4,21	4,35	4,46	4,12	4,54	3,8	4,38	3,42	4,01	2,84	3,15	2,08	2,66	1,66
10	3,72	4,79	4,13	4,6	4,38	4,47	4,62	4,25	4,7	3,9	4,54	3,51	4,13	2,91	3,23	2,17	2,74	1,73
11	3,84	4,92	4,29	4,76	4,5	4,6	4,79	4,41	4,91	4,06	4,7	3,64	4,29	3	3,31	2,2	2,82	1,76
12	3,97	5,08	4,42	4,92	4,66	4,76	4,95	4,54	5,07	4,15	4,87	3,74	4,42	3,1	3,44	2,3	2,9	1,85
13	4,13	5,24	4,58	5,05	4,79	4,89	5,11	4,67	5,19	4,28	4,99	3,87	4,58	3,2	3,56	2,33	2,99	1,89
14	4,25	5,4	4,66	5,21	4,95	5,05	5,28	4,79	5,36	4,41	5,15	3,96	4,66	3,29	3,68	2,43	3,07	1,95
15	4,34	5,53	4,83	5,34	5,11	5,18	5,44	4,92	5,52	4,51	5,32	4,09	4,83	3,39	3,76	2,49	3,19	1,98
18	4,74	5,98	5,24	5,75	5,52	5,59	5,89	5,34	6,01	4,89	5,77	4,41	5,24	3,64	4,09	2,68	3,48	2,17
20	4,95	6,29	5,52	6,07	5,85	5,88	6,18	5,59	6,3	5,14	6,05	4,63	5,52	3,83	4,34	2,84	3,64	2,27
23	5,36	6,74	5,93	6,49	6,26	6,33	6,67	6,01	6,79	5,5	6,54	4,95	5,93	4,12	4,62	3	3,93	2,43
25	5,60	7,03	6,22	6,77	6,54	6,58	6,95	6,29	7,12	5,75	6,83	5,18	6,22	4,31	4,87	3,16	4,09	2,56

Ta = Temperatura aire externo , °C

DB = Bulbo seco

LWT = Temperatura agua de salida (ida), °C

Qh = Capacidad nominal, kW

TABLAS DE RENDIMIENTO PROCIDA AWS X8 - PROCIDA AWS XB8

Tabla datos de rendimiento en modalidad calefacción PROCIDA AWS X8 - PROCIDA AWS XB8

	Ta °C - DB											
	-25		-20		-15		-10		-7		-2	
LWT [°C]	Qh	COP	Qh	COP	Qh	COP	Qh	COP	Qh	COP	Qh	COP
25	3,44	4,04	4,16	4,26	4,96	4,56	5,68	4,75	6,08	5,05	6,8	5,27
30	3,36	3,29	4,08	3,59	4,8	3,81	5,52	4,04	5,92	4,26	6,56	4,49
35	3,28	2,77	3,84	2,92	4,48	3,1	5,2	3,4	5,6	3,59	6,24	3,81
40	3,28	2,39	3,84	2,65	4,48	2,92	5,2	3,1	5,6	3,25	6,24	3,51
45	-	-	3,84	2,36	4,48	2,58	5,2	2,8	5,6	2,92	6,24	3,1
50	-	-	-	-	4,32	2,21	5,04	2,39	5,44	2,5	6,08	2,69
55	-	-	-	-	-	-	4,80	1,98	5,12	2,09	5,76	2,28
60	-	-	-	-	-	-	-	-	4,88	1,72	5,44	1,79

Tabla datos de rendimiento en modalidad calefacción PROCIDA AWS X8 - PROCIDA AWS XB8



	Ta °C - DB															
	2		7		10		15		20		25		30		35	
LWT [°C]	Qh	COP	Qh	COP	Qh	COP	Qh	COP	Qh	COP	Qh	COP	Qh	COP	Qh	COP
25	7,52	5,46	7,36	5,72	7,6	5,94	8	6,5	7,92	6,88	7,2	6,84	6,32	7,44	4,96	7,89
30	7,28	4,71	7,76	5,23	8	5,53	8,48	5,94	8,4	6,32	7,6	6,32	6,64	6,84	5,2	7,29
35	6,8	3,93	8	4,71	8,24	4,97	8,72	5,38	8,64	5,61	7,84	5,61	6,88	6,24	5,36	6,62
40	6,8	3,7	8	4,22	8,24	4,45	8,72	4,86	8,64	5,08	7,84	5,05	6,88	5,57	5,36	5,94
45	6,8	3,29	8	3,74	8,24	3,93	8,72	4,26	8,64	4,49	7,84	4,71	6,88	4,93	5,36	5,23
50	6,56	2,77	7,76	3,25	8	3,4	8,48	3,74	8,4	3,93	7,6	4,11	6,64	4,3	5,2	4,6
55	6,24	2,39	7,36	2,77	7,6	2,92	8	3,18	7,92	3,33	7,2	3,48	6,32	3,66	4,96	3,93
60	5,92	1,91	6,96	2,28	7,2	2,32	7,6	2,5	7,52	2,62	6,8	2,77	6	2,88	4,64	3,1

Tabla datos de rendimiento en modalidad refrigeración PROCIDA AWS X8 - PROCIDA AWS XB8

	Ta °C - DB																	
	10		15		20		25		30		35		40		45		48	
LWT [°C]	Qh	EER	Qh	EER	Qh	EER	Qh	EER	Qh	EER	Qh	EER	Qh	EER	Qh	EER	Qh	EER
7	4,35	4,17	4,82	4,01	5,09	3,89	5,41	3,71	5,51	3,4	5,3	3,06	4,82	2,54	3,76	1,87	3,18	1,5
8	4,51	4,26	4,98	4,11	5,25	4,01	5,57	3,8	6,04	3,49	5,46	3,16	4,98	2,6	3,87	1,9	3,29	1,53
9	4,56	4,41	5,09	4,23	5,35	4,11	5,72	3,92	6,2	3,58	5,62	3,25	5,09	2,7	3,98	1,96	3,34	1,56
10	4,72	4,5	5,25	4,35	5,51	4,23	5,88	4,01	6,36	3,68	5,78	3,31	5,25	2,76	4,08	1,99	3,45	1,62
11	4,88	4,63	5,41	4,47	5,72	4,35	6,04	4,14	6,57	3,8	5,94	3,4	5,41	2,85	4,19	2,08	3,55	1,68
12	4,98	4,75	5,57	4,56	5,88	4,44	6,25	4,2	6,73	3,89	6,1	3,49	5,57	2,91	4,35	2,14	3,66	1,72
13	5,09	4,87	5,67	4,72	5,99	4,56	6,31	4,35	6,89	3,98	6,2	3,58	5,67	3	4,4	2,18	3,71	1,75
14	5,25	4,99	5,83	4,81	6,1	4,66	6,47	4,44	7,05	4,07	6,36	3,68	5,83	3,06	4,51	2,24	3,82	1,78
15	5,35	5,15	5,99	4,93	6,25	4,78	6,68	4,53	7,21	4,17	6,52	3,77	5,99	3,12	4,66	2,3	3,92	1,84
18	5,78	5,45	6,36	5,27	6,73	5,12	7,16	4,84	7,69	4,44	7	4,01	6,36	3,31	4,98	2,45	4,24	1,96
20	5,99	5,7	6,63	5,48	7	5,33	7,42	5,09	8,06	4,66	7,31	4,2	6,63	3,46	5,14	2,54	4,4	2,05
23	6,41	6,04	7,1	5,79	7,47	5,64	7,9	5,39	8,53	4,93	7,79	4,44	7,1	3,68	5,51	2,73	4,66	2,18
25	6,63	6,28	7,37	6,07	7,79	5,85	8,22	5,58	8,85	5,12	8,06	4,63	7,37	3,83	5,72	2,82	4,82	2,27

Ta = Temperatura aire externo, °C

DB = Bulbo seco

LWT = Temperatura agua de salida (ida), °C

Qh = Capacidad nominal, kW

## TABLAS DE RENDIMIENTO PROCIDA AWS X10 - PROCIDA AWS XB10

Tabla datos de rendimiento en modalidad calefacción PROCIDA AWS X10 - PROCIDA AWS XB10

	Ta °C - DB											
	-25		-20		-15		-10		-7		-2	
LWT [°C]	Qh	COP	Qh	COP	Qh	COP	Qh	COP	Qh	COP	Qh	COP
25	4,09	3,99	4,94	4,21	5,89	4,5	6,75	4,68	7,22	4,97	8,08	5,18
30	3,99	3,24	4,85	3,49	5,7	3,74	6,56	3,96	7,03	4,17	7,79	4,39
35	3,90	2,73	4,56	2,88	5,32	3,06	6,18	3,31	6,65	3,53	7,41	3,74
40	3,90	2,34	4,56	2,59	5,32	2,81	6,18	2,99	6,65	3,13	7,41	3,38
45	-	-	4,56	2,27	5,32	2,48	6,18	2,7	6,65	2,81	7,41	2,99
50	-	-	-	-	5,13	2,09	5,99	2,27	6,46	2,38	7,22	2,55
55	-	-	-	-	-	-	5,70	1,87	6,08	1,94	6,84	2,12
60	-	-	-	-	-	-	-	-	5,80	1,58	6,46	1,66

Tabla datos de rendimiento en modalidad calefacción PROCIDA AWS X10 - PROCIDA AWS XB10



	Ta °C - DB															
	2		7		10		15		20		25		30		35	
LWT [°C]	Qh	COP	Qh	COP	Qh	COP	Qh	COP	Qh	COP	Qh	COP	Qh	COP	Qh	COP
25	8,93	5,4	8,74	5,61	9,03	5,87	9,5	6,41	9,41	6,8	8,55	6,73	7,51	7,34	5,89	7,77
30	8,65	4,61	9,22	5,11	9,5	5,43	10,07	5,79	9,98	6,19	9,03	6,19	7,89	6,69	6,18	7,16
35	8,08	3,85	9,5	4,61	9,79	4,86	10,36	5,29	10,26	5,51	9,31	5,51	8,17	6,12	6,37	6,48
40	8,08	3,6	9,5	4,1	9,79	4,32	10,36	4,68	10,26	4,93	9,31	4,89	8,17	5,4	6,37	5,76
45	8,08	3,17	9,5	3,6	9,79	3,78	10,36	4,1	10,26	4,32	9,31	4,53	8,17	4,75	6,37	5,04
50	7,79	2,63	9,22	3,09	9,5	3,24	10,07	3,56	9,98	3,71	9,03	3,89	7,89	4,07	6,18	4,35
55	7,41	2,23	8,74	2,59	9,03	2,73	9,5	2,95	9,41	3,13	8,55	3,24	7,51	3,42	5,89	3,67
60	7,03	1,76	8,27	2,09	8,55	2,16	9,03	2,3	8,93	2,41	8,08	2,55	7,13	2,66	5,51	2,84

Tabla datos de rendimiento en modalidad refrigeración PROCIDA AWS X10 - PROCIDA AWS XB10

	Ta °C - DB																	
	10		15		20		25		30		35		40		45		48	
LWT [°C]	Qh	EER	Qh	EER	Qh	EER	Qh	EER	Qh	EER	Qh	EER	Qh	EER	Qh	EER	Qh	EER
7	5,33	3,89	5,92	3,75	6,24	3,64	6,63	3,46	6,76	3,18	6,5	2,86	5,92	2,38	4,62	1,75	3,9	1,4
8	5,46	4,01	6,11	3,87	6,44	3,75	6,83	3,58	6,96	3,26	6,7	2,95	6,11	2,43	4,75	1,78	4,03	1,46
9	5,66	4,15	6,24	4,01	6,57	3,87	7,02	3,69	7,15	3,38	6,89	3,04	6,24	2,52	4,94	1,86	4,1	1,52
10	5,79	4,24	6,37	4,09	6,7	3,95	7,22	3,81	7,35	3,46	7,02	3,12	6,37	2,58	5,01	1,92	4,23	1,52
11	5,92	4,35	6,57	4,21	6,96	4,07	7,35	3,87	7,54	3,58	7,22	3,21	6,57	2,66	5,07	1,95	4,36	1,57
12	6,11	4,47	6,7	4,3	7,15	4,18	7,54	3,98	7,67	3,67	7,41	3,29	6,7	2,72	5,27	2	4,49	1,6
13	6,24	4,61	6,89	4,44	7,35	4,3	7,74	4,09	7,87	3,78	7,61	3,38	6,89	2,83	5,4	2,09	4,55	1,66
14	6,44	4,7	7,15	4,52	7,48	4,41	7,93	4,21	8,13	3,84	7,8	3,46	7,15	2,89	5,53	2,12	4,68	1,72
15	6,57	4,84	7,28	4,64	7,67	4,5	8,19	4,3	8,32	3,92	8	3,55	7,28	2,95	5,72	2,15	4,81	1,75
18	7,02	5,18	7,74	5,01	8,13	4,84	8,65	4,61	8,91	4,24	8,52	3,81	7,74	3,15	6,05	2,32	5,14	1,86
20	7,35	5,44	8,13	5,21	8,58	5,1	9,1	4,84	9,3	4,44	8,91	3,98	8,13	3,32	6,31	2,43	5,33	1,98
23	7,74	5,76	8,58	5,53	9,04	5,38	9,62	5,13	9,82	4,7	9,43	4,24	8,58	3,49	6,63	2,58	5,66	2,06
25	8,00	5,98	8,91	5,78	9,36	5,58	10,01	5,33	10,21	4,9	9,82	4,41	8,91	3,67	6,96	2,69	0	2,18



Ta = Temperatura aire externo , °C

DB = Bulbo seco

LWT = Temperatura agua de salida (ida), °C

Qh = Capacidad nominal, kW

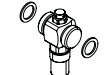
## ACCESORIOS BOMBAS DE CALOR

Artículo	Descripción	PROCIDA AWM	PROCIDA AWS	PROCIDA AWS XB	Código
	Kit pies antivibratorios base / 4pz Instalaciones estándar. Tuercas y arandelas incluidas para el montaje.	●	●	●	DKPIEBAS00
	Kit pies antivibratorios de muelle + soporte de goma / 4pz Instalaciones en balcones. Tuercas y arandelas incluidas para el montaje. Compuesto por dos pares de pies de distinta rigidez para equilibrar la bomba del lado inverter.	●	●	●	DKPIEMOL00
	Kit barras de soporte en goma / 2 uds. - Longitud 450 mm. Instalaciones para mantener una altura del suelo igual a 9,5 cm. Tornillos y arandelas incluidos para la fijación. <b>IDÓNEO PARA PROCIDA AWM X6 - X8</b> <b>IDÓNEO PARA PROCIDA AWS 4 (O) - 6 (O) - 8 (O) - 10 (O)</b>	●	●	●	DKBARSUP00
	Kit barras de soporte en goma / 2 uds. - Longitud 600 mm. Instalaciones para mantener una altura del suelo igual a 9,5 cm. Perfil de aluminio empotrado Tornillos y arandelas incluidos para la fijación. <b>IDÓNEO PARA PROCIDA AWM X10 - X12 - X14 - X16</b>	●			DKBARSUP01
	Kit de tubos flexibles 1" H-H L 200 mm / 2pz Incluido el aislamiento por aplicar	●	●	●	DKTUBIFL00
	Kit de llaves 1" M-H / 2pz Incluye juntas 1"	●	●	●	DKRUBINE00
	Kit válvula anticongelante conexiones 1" M / 1pz <b>ATENCIÓN</b> es necesario instalar dos válvulas en correspondencia con la ida y el retorno, respectivamente.	●			DKVALANT00
	Kit válvula conmutadora de 3 vías, conexiones 1" M / 1pz	●			DKVALDEV00
	Kit niple 1" / 2pz	●	●	●	DKNIPPLE00
	Kit manguitos 1" / 2pz	●	●	●	DKMANICT00
	Kit racores 1" 1/4 - 1" / 2 pz	●	●	●	DKRACCOR00



RADIADOR MURAL A GAS

RADIADORES ELÉCTRICOS

ACCESORIOS RADIADORES

RADIADORES DE DISEÑO

RADIADORES ADORNO BAÑO

RADIADORES DECORATIVOS

RADIADORES PRESOFUNDIDOS

ACUMULADORES

SOLAR TÉRMICO

EVACUACIÓN DE HUMOS Y ACCESORIOS

CALDERAS DE CONDENSACIÓN > 35 kW - MÓDULOS

CALDERAS TRADICIONALES

CALDERAS DE CONDENSACIÓN < 35 kW

FANCOIL

SISTEMAS HÍBRIDOS

BOMBAS DE CALOR PARA ACS

BOMBAS DE CALOR

# WHPF PU

ACUMULADOR DE AGUA TÉCNICA PARA USO DEL AGUA DE CALEFACCIÓN O REFRIGERACIÓN  
IDEAL PARA COMBINARSE CON SISTEMAS CON BOMBAS DE CALOR AIRE/AGUA



- ▶ **Termómetro y vainas para sondas incluidos en el suministro**
- ▶ **Opción de fijación a pared por el modelo WHPF 25 PU**
- ▶ **Instalación fácil**
  - ) Pintura exterior
  - ) Interior sin tratar
  - ) Aislamiento térmico de poliuretano rígido inyectado
  - ) Revestimiento en escay blanco

Disponible en las capacidades (l):



Modelo	Código	Clase de eficiencia energética	Pérdida constante (S)	Capacidad (V)	Dimensiones D x A	Peso bruto en vacío
			W	l	mm	kg
<b>25 PU</b>	DBOLLPDC00		19	24	380x451	19
<b>50 PU</b>	DBOLLPDC01		34	57	380x935	29
<b>100 PU</b>	DBOLLPDC02		50	123	510x1095	39
<b>200 PU (*)</b>	DBOLLPDC08		68	203	550x1395	48
<b>300 PU (*)</b>	DBOLLPDC09		82	277	600x1560	59
<b>500 PU (*)</b>	DBOLLPDC10		114	473	700x1855	99

Datos técnicos	um	25 PU	50 PU	100 PU	200 PU (*)	300 PU (*)	500 PU (*)
Espesor del aislamiento	mm	40	50	50	50	50	50
Peso neto en vacío	kg	17,5	25	35	43	54	91
Presión máxima de trabajo	bar	6	6	6	6	6	6
Temperatura máxima de ejercicio	°C	95	95	95	95	95	95

(\*) los modelos 200, 300 y 500 están disponibles bajo pedido



WHPF 25 PU



WHPF 50 - 100 PU



WHPF 200 - 300 - 500 PU

Advertencia: las imágenes deben considerarse representativas y no a escala

DIMENSIÓN Y ENTRE EJES DE LAS CONEXIONES

mod. WHPF-25-PU

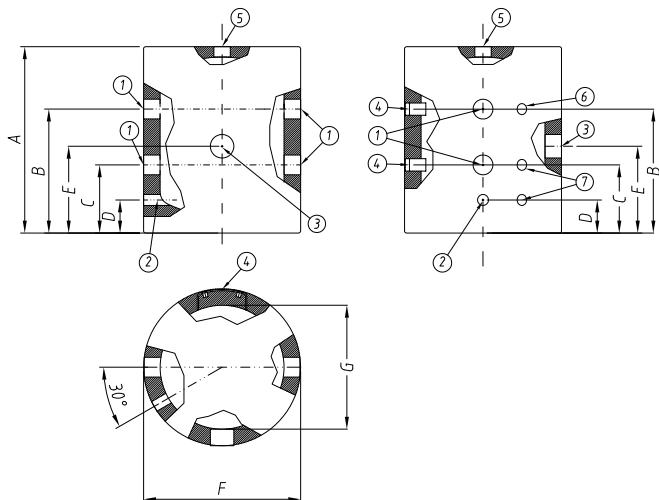

Ref.	25 PU
A	451 mm
B	300 mm
C	165 mm
D	80 mm
E	210 mm
F	380 mm
G	300 mm
1 - Entradas - Salidas circuito calefacción	1 1/4" F
2 - Evacuación	1/2" F
3 - Conexión para resistencia	1 1/2" F
4 - Soportes para fijación	-
5 - Purga	1" F
6 - Termómetro (incluido en el suministro)	1/2" F
7 - Vaina para sonda (incluida en el suministro)	1/2" F

mod. WHPF 50-100 - 200 - 300 - 500 PU

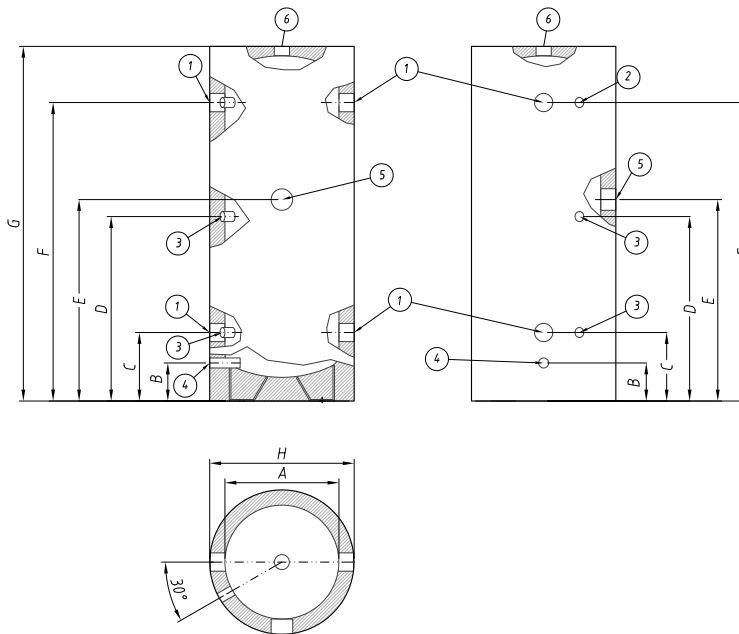

Ref.	50 PU	100 PU	200 PU	300 PU	500 PU
A	300 mm	400 mm	450 mm	500 mm	600 mm
B	100 mm	100 mm	105 mm	120 mm	135 mm
C	180 mm	185 mm	215 mm	235 mm	240 mm
D	485 mm	560 mm	705 mm	785 mm	925 mm
E	530 mm	605 mm	750 mm	830 mm	970 mm
F	785 mm	935 mm	1200 mm	1340 mm	1610 mm
G	935 mm	1095 mm	1395 mm	1560 mm	1855 mm
H	380 mm	510 mm	550 mm	600 mm	700 mm
1 - Entradas - Salidas circuito calefacción	1 1/4" F				
2 - Termómetro (incluido)	1/2" F				
3 - Vaina para sonda (incluida)	1/2" F				
4 - Evacuación	1/2" F			3/4" F	
5 - Conexión para resistencia eléctrica	1 1/2" F				
6 - Purga	1" F		1 1/4" F		

BOMBAS DE CALOR  
 BOMBAS DE CALOR PARA ACS  
 SISTEMAS HÍBRIDOS  
 FANCOIL  
 CALDERAS DE CONDENSACIÓN < 35 kW  
 CALDERAS TRADICIONALES  
 CALDERAS DE CONDENSACIÓN > 35 kW - MÓDULOS  
 EVACUACIÓN DE HUMOS Y ACCESORIOS  
 SOLAR TÉRMICO  
 ACUMULADORES  
 RADIADORES PRESOFUNDIDOS  
 RADIADORES DECORATIVOS  
 RADIADORES ADORNO BAÑO  
 RADIADORES DE DISEÑO  
 ACCESORIOS RADIADORES  
 RADIADORES ELÉCTRICOS  
 RADIADOR MURAL A GAS

# WHPF PU E

ACUMULADOR DE AGUA TÉCNICA PARA USO DEL AGUA DE CALEFACCIÓN O REFRIGERACIÓN  
IDEAL PARA COMBINARSE CON SISTEMAS CON BOMBAS DE CALOR AIRE/AGUA



- ▶ **Termómetro y vainas para sondas incluidos en el suministro**
- ▶ **Opción de fijación a pared para el modelo WHPF 24 PU E**
- ▶ **Instalación fácil**
  - ) Interior sin tratar
  - ) Aislamiento térmico de poliuretano rígido inyectado
  - ) Revestimiento en escay gris

Disponible en las capacidades (l):



Modelo	Código	Clase de eficiencia energética	Pérdida constante (S)	Capacidad (V)	Dimensiones D x A	Peso bruto en vacío
			W	l	mm	kg
<b>24 PU E</b>	DBOLLPDC13		18	24	410x555	10
<b>50 PU E</b>	DBOLLPDC11		26	50	410x890	19,5
<b>100 PU E</b>	DBOLLPDC12		40	96	510x950	37,5

Datos técnicos	um	24 PU E	50 PU E	100 PU E
Clase de eficiencia energética	-			
Espesor del aislamiento	mm	65	50	55
Dispersión	W	18	26	40
Volumen útil	l	24	50	96
Dimensiones (diámetro x altura)	mm	410x555	410x890	510x950
Peso neto en vacío	kg	8,5	17,5	35
Peso bruto en vacío	kg	10	19,5	37,5
Presión máxima de trabajo	bar	10	10	10
Temperatura máxima de ejercicio	°C	95	95	95



WHPF 24 PU E



WHPF 50 - 100 PU E

Advertencia: las imágenes deben considerarse representativas y no a escala

DIMENSIÓN Y ENTRE EJES DE LAS CONEXIONES

mod. WHPF 24 PU E

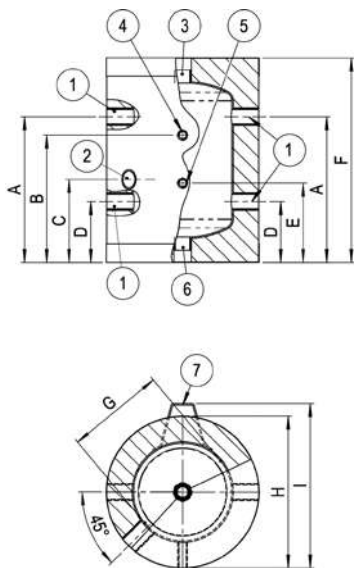

Ref.	24 PU E
A	390 mm
B	340 mm
C	225 mm
D	160 mm
E	210 mm
F	555 mm
G	280 mm
H	410 mm
I	446 mm
1 - Entradas - Salidas circuito calefacción	1"1/4 F
2 - Conexión para resistencia	1"1/2 F
3 - Purga	1"1/4 F
4 - Termómetro (incluido en el suministro)	1/2 F
5 - Vaina para sonda (incluida en el suministro)	1/2 F
6 - Conexión (suministrado de serie tapón para el cierre)	1"1/4 F
7 - Soportes	-

mod. WHPF 50 PU E

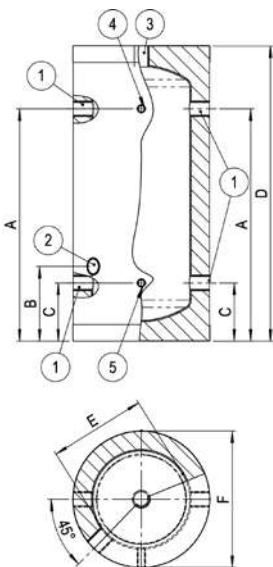

Ref.	50 PU E
A	700 mm
B	225 mm
C	175 mm
D	890 mm
E	292 mm
F	410 mm
1 - Entradas - Salidas circuito calefacción	1"1/4 F
2 - Conexión para resistencia eléctrica	1"1/2 F
3 - Purga	1"1/4 F
4 - Termómetro (incluido)	1/2 F
5 - Vaina para sonda (incluida)	1/2 F

mod. WHPF 100 PU E

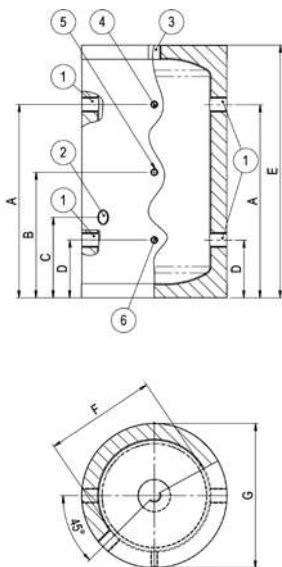

Ref.	100 PU E
A	705 mm
B	465 mm
C	305 mm
D	225 mm
E	950 mm
F	392 mm
G	510 mm
1 - Entradas - Salidas circuito calefacción	1"1/2 F
2 - Conexión para resistencia eléctrica	1"1/2 F
3 - Purga	1"1/4 F
4 - Termómetro (incluido)	1/2" F
5 - Vaina para sonda (incluida)	1/2" F
6 - Conexión	1/2" F

BOMBAS DE CALOR  
 BOMBAS DE CALOR PARA ACS  
 SISTEMAS HIBRIDOS  
 FANCOIL  
 CALDERAS DE CONDENSACIÓN < 35 kW  
 CALDERAS TRADICIONALES  
 CALDERAS DE CONDENSACIÓN > 35 kW - MÓDULOS  
 EVACUACIÓN DE HUMOS Y ACCESORIOS  
 SOLAR TÉRMICO  
 ACUMULADORES  
 RADIADORES PROFUNDOS  
 RADIADORES DECORATIVOS  
 RADIADORES ADORNO BAÑO  
 RADIADORES DE DISEÑO  
 ACCESORIOS RADIADORES  
 RADIADORES ELÉCTRICOS  
 RADIADOR MURAL A GAS

# WHDHP SS

ACUMULADOR PARA PRODUCCIÓN DE AGUA CALIENTE SANITARIA A SERPENTÍN INDIVIDUAL  
ESPECÍFICO PARA COMBINARSE CON SISTEMAS CON BOMBAS DE CALOR AIRE/AGUA



- ▶ **Termómetro y vainas para sondas incluidos en el suministro**
- ▶ **Ánodo de magnesio para protección anódica**
- ▶ **Serpentín de gran superficie de intercambio – alto rendimiento**
- ▶ **Instalación fácil**
- ▶ **Brida de inspección**
- ▶ **Integrable con serpentín solar (accesorio extra), posibilidad de instalación en la brida de inspección**
- ) Pintura exterior
- ) Superficie interna recubierta con tratamiento de vitrificación
- ) Serpentín de acero al carbono
- ) Aislamiento térmico de poliuretano rígido inyectado (modelos hasta los 500) de fibra de poliéster (modelo 1000)
- ) Revestimiento en escay blanco

Disponibles en las capacidades (l):



**Advertencia: las imágenes deben considerarse representativas y no a escala**  
**El modelo de 1000 litros está disponible solo bajo pedido**

Modelo	Código	Clase de eficiencia energética	Pérdida constante (S)	Capacidad (V)	Superficie serpentín	Dimensiones D x A	Peso bruto en vacío
			W	l	m <sup>2</sup>	mm	kg
<b>200 SS</b>	DBOLLPDC03		51	190	3	640x1215	96
<b>300 SS</b>	DBOLLPDC04		63	263	4	640x1615	130
<b>500 SS</b>	DBOLLPDC05		80	470	6	790x1705	181
<b>1000 SS</b>	DBOLLPDC14		142	900	8	990x2205	265

Datos técnicos	um	200 SS	300 SS	500 SS	1000 SS
Espesor del aislamiento	mm	70	70	70	100
Contenido agua serpentín	l	17	23	51	68,5
Peso neto en vacío	kg	90	124	175	247
Presión máxima de ejercicio sanitario	bar	10	10	10	10
Presión máxima de ejercicio calefacción	bar	10	10	10	10
Temperatura máxima de ejercicio	°C	95	95	95	95

## DIMENSIÓN Y ENTRE EJES DE LAS CONEXIONES

mod. WHDHP-200-300-500-1000-SS

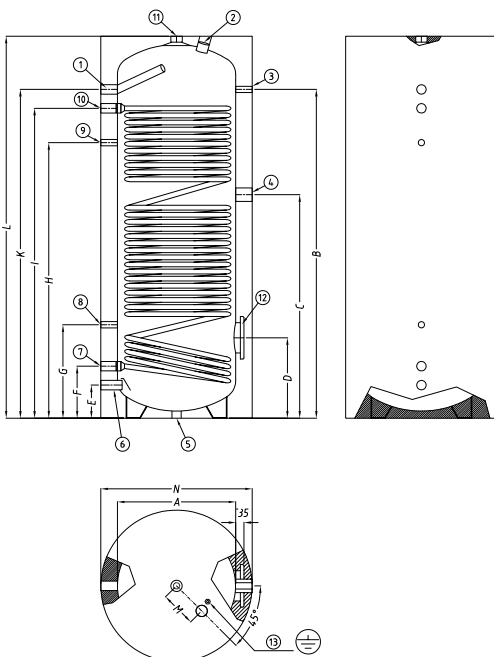

Ref.	200 SS	300 SS	500 SS	1000 SS
A	500 mm	500 mm	650 mm	790 mm
B	995 mm	1390 mm	1425 mm	1940 mm
C	735 mm	945 mm	645 mm	1435 mm
D	320 mm	340 mm	370 mm	470 mm
E	140 mm	140 mm	185 mm	240 mm
F	220 mm	220 mm	265 mm	345 mm
G	370 mm	395 mm	425 mm	515 mm
H	835 mm	1165 mm	1170 mm	1485 mm
I	990 mm	1310 mm	1325 mm	1830 mm
K	1070 mm	1390 mm	1415 mm	1940 mm
L	1215 mm	1615 mm	1705 mm	2205 mm
M	150 mm	150 mm	150 mm	-
N	640 mm	640 mm	790 mm	990 mm
1 - Ida ACS	1" F		1 1/4" F	
2 - Ánodo magnesio (incluido)	1 1/4" F		1 1/2" F	
3 - Termómetro (incluido)	1/2" F			
4 - Conexión resistencia eléctrica	1 1/2" F			
5 - Conexión plataforma	1/2" F	-	-	-
6 - Entrada de agua fría	1" F		1 1/4" F	
7 - Retorno serpentín	1" F	1 1/4" F	1 1/4" F	1 1/4" F
8 - Vaina para sonda	1/2" F			
9 - Recirculación	1/2" F		1" F	
10 - Ida serpentín	1" F	1 1/4" F	1 1/4" F	1 1/4" F
11 - Ida ACS	1 1/4" F	1 1/4" F	1 1/2" F	1 1/2" F
12 - Brida	180/120 mm			
13 - Tierra	Tuerca M6			

WHDHP 200 SS

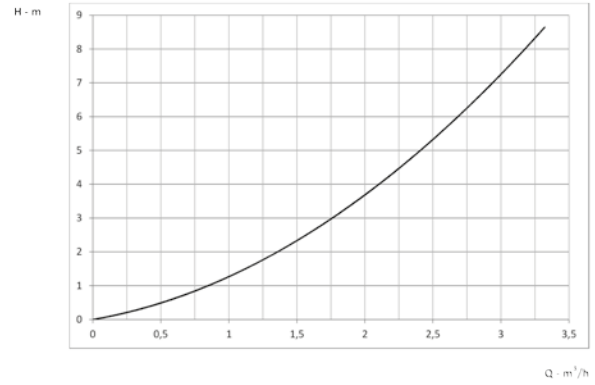
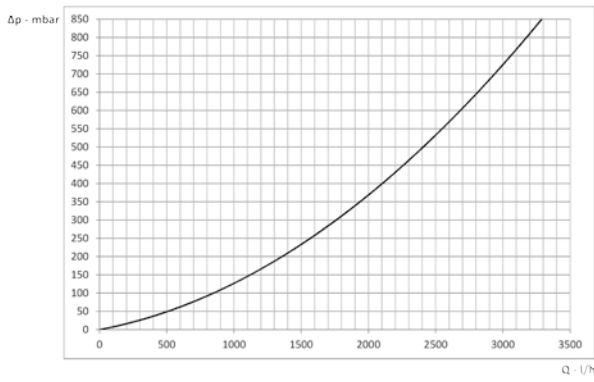

WHDHP 300 SS

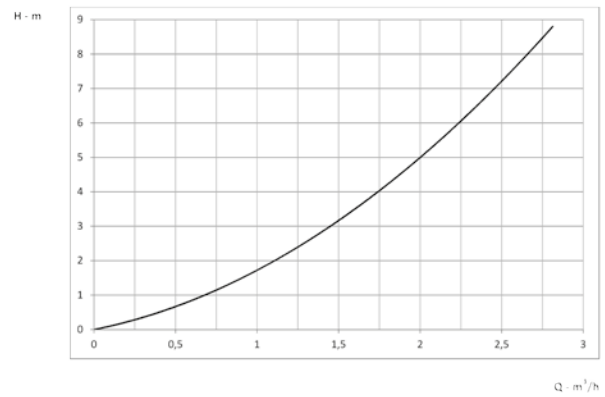
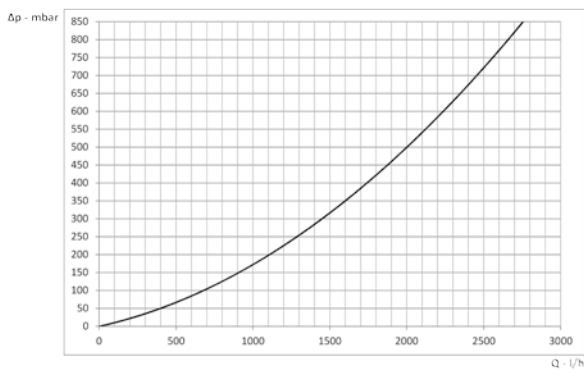

WHDHP 500 SS

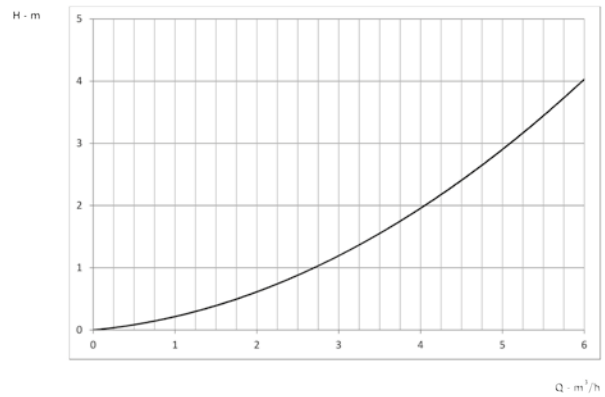
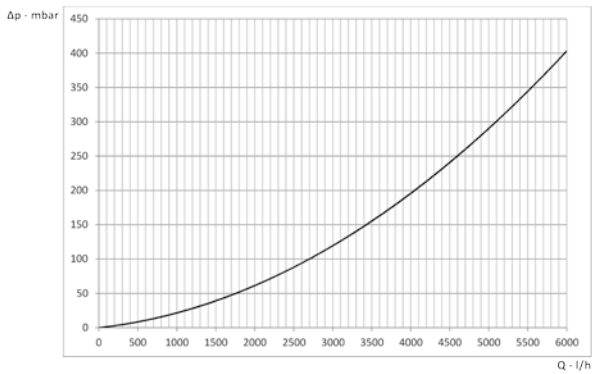

WHDHP 1000 SS

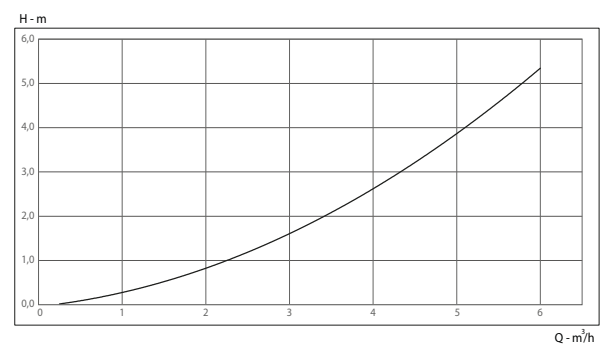
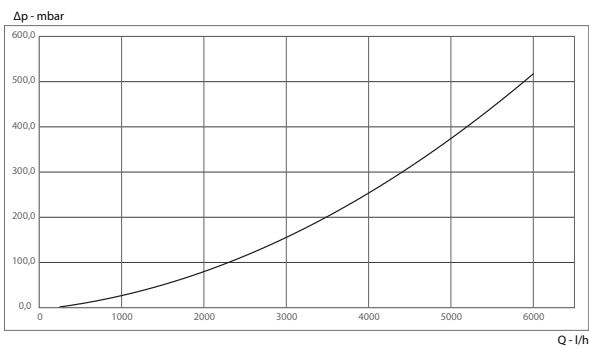

- BOMBAS DE CALOR PARA ACS
- BOMBAS DE CALOR PARA ACS
- SISTEMAS HÍBRIDOS
- FANCOIL
- CALDERAS DE CONDENSACIÓN < 35 kW
- CALDERAS TRADICIONALES
- CALDERAS DE CONDENSACIÓN > 35 kW - MÓDULOS
- EVACUACIÓN DE HUMOS Y ACCESORIOS
- SOLAR TÉRMICO
- ACUMULADORES
- RADIADORES PROFUNDIROS
- RADIADORES DECORATIVOS
- RADIADORES ADORNO BAÑO
- RADIADORES DE DISEÑO
- ACCESORIOS RADIADORES
- RADIADORES ELÉCTRICOS
- RADIADOR MURAL A GAS

# WHDHP SSH

ACUMULADOR HÍBRIDO COMBINADO PARA PRODUCCIÓN ACS Y PUFFER PARA AGUA TÉCNICA DE INSTALACIÓN

ESPECÍFICO PARA COMBINARSE CON SISTEMAS CON BOMBAS DE CALOR AIRE/AGUA



- ▶ **Instalación compacta "ahorra espacio": el puffer se sitúa como base del acumulador y se extiende en vertical**
- ▶ **Termómetro y vainas para sondas incluidos en el suministro**
- ▶ **Ánodo de magnesio para protección anódica**
- ▶ **Serpentín de gran superficie de intercambio – alto rendimiento**
- ▶ **Brida de inspección**
- ▶ **Integrable con serpentín solar (accesorio extra), posibilidad de instalación en la brida de inspección**
- ) Pintura exterior
- ) Superficie interna recubierta con tratamiento de vitrificación
- ) Serpentín de acero al carbono
- ) Aislamiento térmico de poliuretano rígido inyectado
- ) Revestimiento en escay blanco

Disponible en las capacidades (l):



Advertencia: las imágenes deben considerarse representativas y no a escala

Modelo	Código	Clase de eficiencia energética	Pérdida constante (S)	Volumen útil acumulación ACS	Superficie serpentín	Capacidad puffer	Dimensiones D x A	Peso bruto en vacío
			W	l	m <sup>2</sup>	l	mm	kg
<b>300 SSH</b>	DBOLLPDC06		73	270	3,3	80	690x1925	156
<b>500 SSH</b>	DBOLLPDC07		84	450	6	74	790x2040	207

Datos técnicos	um	300 SSH	500 SSH
Espesor del aislamiento	mm	70	70
Contenido agua serpentín	l	20,2	51,5
Peso neto en vacío	kg	150	200
Presión máxima de ejercicio sanitario/serpentín	bar	10	10
Presión máxima de ejercicio puffer	bar	6	6
Temperatura máxima de ejercicio	°C	95	95

DIMENSIÓN Y ENTRE EJES DE LAS CONEXIONES

mod. WHDHP-300-500-SSH

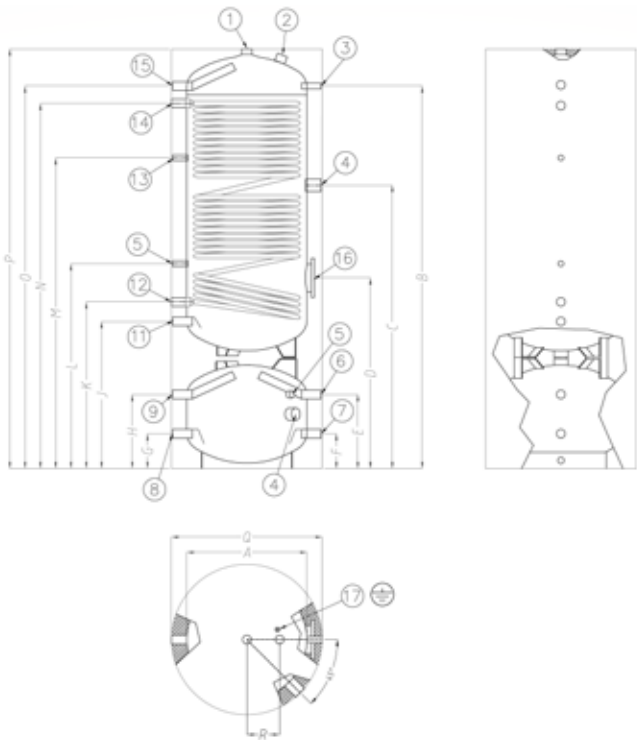

Ref.	300 SSH	500 SSH
A	550 mm	650 mm
B	1755 mm	1850 mm
C	1300 mm	1020 mm
D	875 mm	750 mm
E	340 mm	235 mm
F	160 mm	135 mm
G	160 mm	135 mm
H	340 mm	235 mm
I	505 mm	375 mm
J	675 mm	565 mm
K	765 mm	650 mm
L	940 mm	805 mm
M	1425 mm	1520 mm
N	1675 mm	1710 mm
O	1755 mm	1850 mm
P	1925 mm	2040 mm
Q	690 mm	790 mm
R	150 mm	150 mm
1 - Ida ACS	1 1/4" F	
2 - Ánodo	1 1/4" F	
3 - Termómetro (incluido)	1/2" F	
4 - Resistencia eléctrica	1 1/2" F	
5 - Vaina para sonda (incluida)	1/2" F	
6 - Ida desde BdC	1" F	
7 - Retorno a BdC	1" F	
8 - Retorno sistema	1" F	
9 - Ida sistema	1" F	
11 - Entrada de agua fría	1" F	
12 - Retorno serpentín	1 1/4" F	
13 - Recirculación	1/2" F	
14 - Ida serpentín	1" F	
15 - Ida ACS	1" F	
16 - Brida	180/120 mm	
17 - Tierra	Tuerca M6	

PÉRDIDAS DE CARGA SERPENTÍN



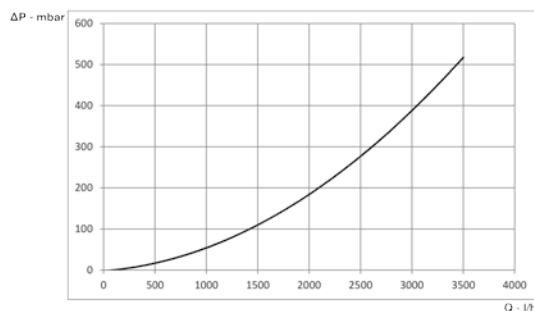
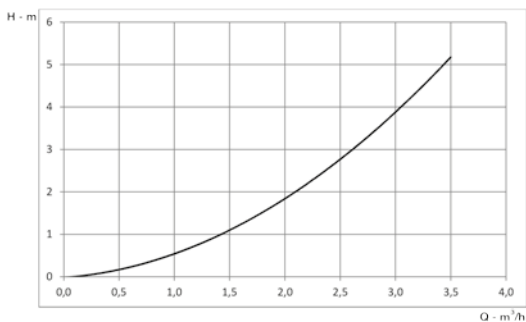

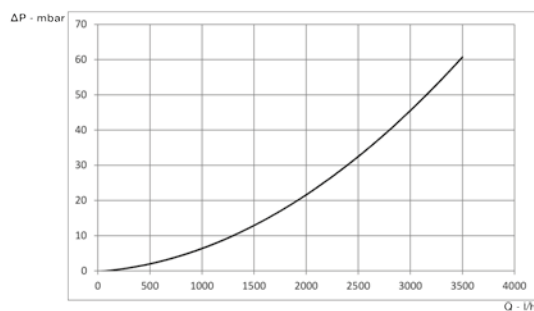
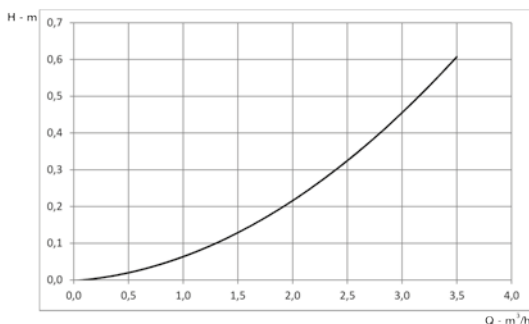

WHDHP 300 SSH



WHDHP 500 SSH



## ACCESORIOS ACUMULADORES PARA BOMBAS DE CALOR

Artículo	Descripción	Código
	Kit resistencia eléctrica 1,5 kW Longitud resistencia 340 mm	DKRESELE00
	Kit resistencia eléctrica 2 kW Longitud resistencia 390 mm	DKRESELE01
	Kit resistencia eléctrica 3 kW Longitud resistencia 390 mm	DKRESELE02
	Kit llave de descarga 1/2"	DKRUBINE01
	Sonda temperatura para acumulación L 2 m (*)	DKSONDAB00
	Kit brida con conexión resistencia eléctrica	DKFLABOL00

(\*) Para las bombas de calor PROCIDA la sonda temperatura se suministra de serie

### COMBINACIÓN RESISTENCIAS ELÉCTRICAS - ACUMULADORES

Descripción	Código	Resistencia eléctrica 1,5 kW DKRESELE00	Resistencia eléctrica 2 kW DKRESELE01	Resistencia eléctrica 3 kW DKRESELE02	Kit brida para resistencia DKFLABOL00
WHPF 25 PU	DBOLLPDC00	●			
WHPF 50 PU	DBOLLPDC01	●			
WHPF 100 PU	DBOLLPDC02	●	●	●	
WHPF 200 PU	DBOLLPDC08	●	●	●	
WHPF 300 PU	DBOLLPDC09	●	●	●	
WHPF 500 PU	DBOLLPDC10	●	●	●	
WHPF 24 PU E	DBOLLPDC13	●			
WHPF 50 PU E	DBOLLPDC11	●			
WHPF 100 PU E	DBOLLPDC12	●	●	●	
WHDHP 200 SS	DBOLLPDC03	●	●	●	●
WHDHP 300 SS	DBOLLPDC04	●	●	●	●
WHDHP 500 SS	DBOLLPDC05	●	●	●	●
WHDHP 1000 SS	DBOLLPDC14	●	●	●	●
WHDHP 300 SSH	DBOLLPDC06	●	●	●	●
WHDHP 500 SSH	DBOLLPDC07	●	●	●	●

# SERPENTÍN PARA ENERGÍA SOLAR



Serpentín extraíble para energía solar, con brida, serpentín de cobre estañado, cubrebridas y pernos. Se combina a los acumuladores para la producción de agua caliente sanitaria **WHDHP SS** e **WHDHP SSH**.

- ) **Serpentín para energía solar de 24 kW:** Puede combinarse con acumuladores de 200-300 litros
- ) **Serpentín para energía solar de 36 kW:** Puede combinarse con acumulaciones de 500 litros

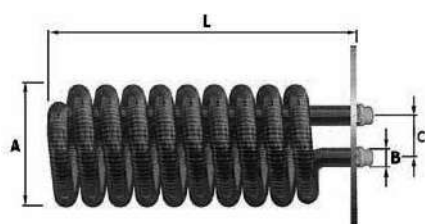

Serpentín para energía solar		24 kW	36 kW
Superficie serpentín	m <sup>2</sup>	0,80	1,21
Contenido agua serpentín	litros	0,7	1,4
Potencia absorbida	kW	24	36
Caudal necesario al serpentín 80-60 °C	m <sup>3</sup> /h	1	1,6
<b>A</b>	DN	100	100
<b>B</b>	pulgadas	3/4	3/4
<b>C</b>	mm	60	80
<b>L</b>	mm	400	550
Código		DKSERSOL00	DKSERSOL01

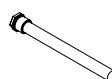
Artículo	Descripción	Código
	Vaina para sonda doble (obligatorio en combinación con los serpentines con paneles solares) La vaina se cambia por la vaina de la sonda opuesta a la brida de inserción del serpentín en el acumulador	DKPOZZET00

Descripción	Código	Serpentín 24 kW DKSERSOL00	Serpentín 36 kW DKSERSOL01	Vaina para sonda doble DKPOZZET00*
WHDHP 200 SS	DBOLLPDC03	●		●
WHDHP 300 SS	DBOLLPDC04	●		●
WHDHP 500 SS	DBOLLPDC05	●	●	●
WHDHP 1000 SS	DBOLLPDC14	●	●	●
WHDHP 300 SSH	DBOLLPDC06	●		●
WHDHP 500 SSH	DBOLLPDC07	●	●	●

(\*) Accesorio necesario para combinar serpentines de paneles solares

## PÉRDIDAS DE CARGA SERPENTIN PARA ENERGÍA SOLAR

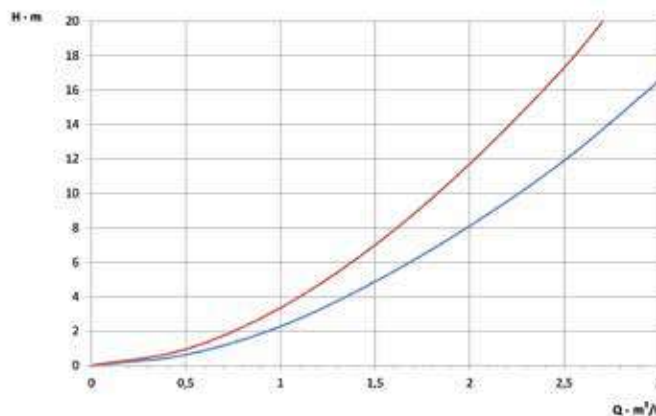
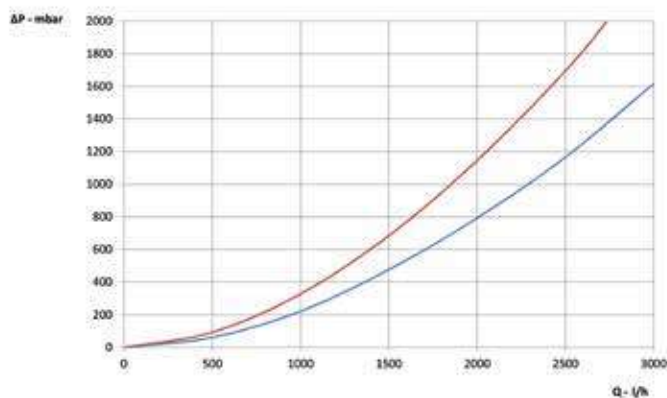

— Serpentín 24kW — Serpentín 36kW

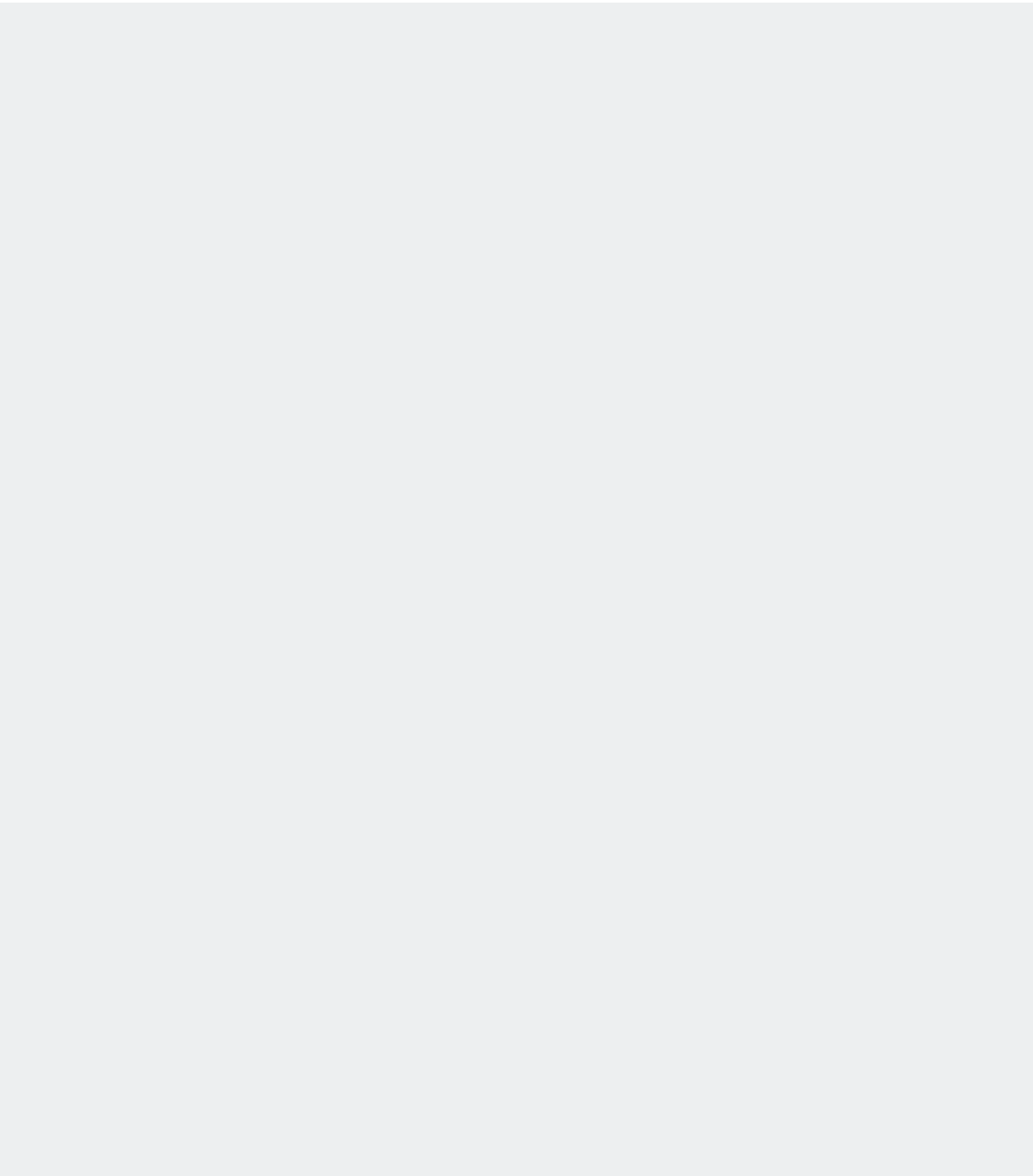



# BOMBA DE CALOR PARA ACS

## BOMBA DE CALOR PARA ACS

MELORIA

pág. 50

BOMBAS DE CALOR

BOMBAS DE CALOR PARA ACS

SISTEMAS HIBRIDOS

FANCOIL

CALDERAS DE CONDENSACIÓN < 35 kW

CALDERAS TRADICIONALES

CALDERAS DE CONDENSACIÓN > 35 kW - MÓDULOS

EVACUACIÓN DE HUMOS Y ACCESORIOS

SOLAR TÉRMICO

ACUMULADORES

RADIADORES PRESOFUNDIDOS

RADIADORES DECORATIVOS

RADIADORES ADORNO BAÑO

RADIADORES DE DISEÑO

ACCESORIOS RADIADORES

RADIADORES ELÉCTRICOS

RADIADOR MURAL A GAS

# MELORIA

BOMBA DE CALOR PARA AGUA CALIENTE SANITARIA



**Novedad!**



R290

Disponible en versiones murales de 100 y 150 litros nominales

100

150

Disponible en versiones de pie de 190 y 300 litros nominales

190

300

- ▶ **Gas refrigerante R290 - muy bajo impacto medioambiental índice GWP = 3**
- ▶ **Excelente valores de rendimiento en calentamiento**
- ▶ **Equipado con resistencia eléctrica de apoyo de serie**
- ▶ **Conectividad WiFi de serie para control a distancia con APP**
- › Amplio campo de trabajo en función de la temperatura exterior.
  - 7 °C ÷ 43°C solo bomba de calor
  - 20°C ÷ 45°C con resistencia auxiliar
- › Intercambiador de calor de microcanal de aluminio
- › Doble protección contra la corrosión: ánodo de magnesio y ánodo de corriente impresa
- › Aislamiento térmico de poliuretano
- › Las versiones de pie están preparadas con un serpentín adicional que se puede utilizar con diversas fuentes de energía (solar, caldera de gas, etc).
- › Preparado para integrarse con energía solar fotovoltaica.
- › Panel de control integrado en el equipo intuitivo y sencillo con módulo de conexión WiFi incluido de serie y control disponible mediante APP en el teléfono móvil.
- › Posibilidad de variar la prevalencia disponible en la entrada - salida de los conductos de aire



- ▶ *Interfaz de usuario integrada*
- ▶ *Plantilla LCD 4" con teclado*
- ▶ *Visualización de errores y alarmas en la pantalla*
- ▶ *Bloqueo infantil*
- ▶ *Control de encendido/apagado, temporizador, modo «Vacaciones», modo «Desinfección» contra la legionela, activación resistencia eléctrica y función «Smart».*

Modelo	Código	Clase de eficiencia energética Perfil de carga (1)	Volumen útil	Altura total (2)	Diámetro	Profundidad (3)	Peso bruto
			litros	mm	mm	mm	kg
<b>100</b>	DME0MMX100	A+ M	98	1365	500	550	72
<b>150</b>	DME0MMX200	A+ L	145	1708	500	550	87
<b>190 S</b>	DME0MBS190	A+ L	181	1730	560	595	115
<b>300 S</b>	DME0MBS300	A+ XL	270	1895	660	695	160

(1) En condiciones climáticas medias, según la norma UE 812/2013.

(2) Incluidas las conexiones de arranque de los conductos de aire.

(3) Representa las dimensiones totales en profundidad incluyendo el panel de control y, en el caso de los modelos de 100 - 150 litros, el soporte de montaje mural.



MELORIA VERSIONES MURALES 100 - 150



MELORIA VERSIONES DE PIE 190 S - 300 S

PLANTILLA MELORIA



Función	Descripción
VACATION	Se mantiene una baja temperatura del agua en el depósito (fijada en 15 °C) para evitar el riesgo de congelación, lo que reduce los ciclos de encendido y apagado.
HYBRID	La bomba de calor y resistencia eléctrica funcionan simultáneamente, sólo en el caso de temperaturas muy bajas de la fuente de aire o si la bomba de calor no puede alcanzar la temperatura fijada tras un largo periodo de funcionamiento.
E-HEATER	La bomba de calor y la resistencia eléctrica se activan funcionando simultáneamente.
ECONOMY	La bomba de calor calienta el agua hasta su capacidad máxima en rendimiento estándar con una eficacia óptima. La resistencia eléctrica se activa si se requiere un calentamiento adicional. La bomba de calor y la resistencia no funcionan al mismo tiempo.
SMART	Se memorizan los hábitos de uso del usuario de los últimos 7 días. El calentador de agua se activa con antelación en función de las horas de mayor consumo del usuario.

DIMENSIONES CALENTADORES DE AGUA MURALES MELORIA 100 Y MELORIA 150

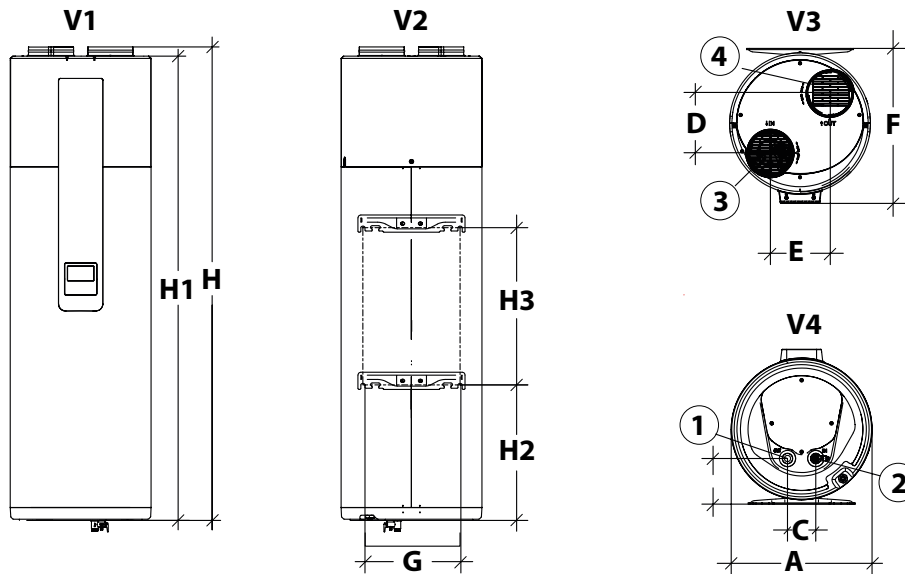

LEYENDA	
V1	Vista frontal
V2	Vista posterior
V3	Vista desde arriba
V4	Vista desde abajo
1	salida de agua caliente ½"
2	Entrada agua fría ½"
3	Entrada aire D 160
4	Salida aire D 160

Ref.	um	MELORIA 100	MELORIA 150
A	mm	500	500
B	mm	162	162
C	mm	100	100
D	mm	210	210
E	mm	210	210
F	mm	550	550
G	mm	345	345
H	mm	1365	1708
H1	mm	1332	1675
H2	mm	281	481
H3	mm	415	558

BOMBAS DE CALOR  
 BOMBAS DE CALOR PARA ACS  
 SISTEMAS HIBRIDOS  
 FANCOIL  
 CALDERAS DE CONDENSACIÓN < 35 kW  
 CALDERAS TRADICIONALES  
 CALDERAS DE CONDENSACIÓN > 35 kW - MÓDULOS  
 EVACUACIÓN DE HUMOS Y ACCESORIOS  
 SOLAR TÉRMICO  
 ACUMULADORES  
 RADIADORES PRESOFUNDIDOS  
 RADIADORES DECORATIVOS  
 RADIADORES ADORNO BAÑO  
 RADIADORES DE DISEÑO  
 ACCESORIOS RADIADORES  
 RADIADORES ELÉCTRICOS  
 RADIADOR MURAL A GAS

DIMENSIONES CALENTADOR DE AGUA DE PIE MELORIA 190 S

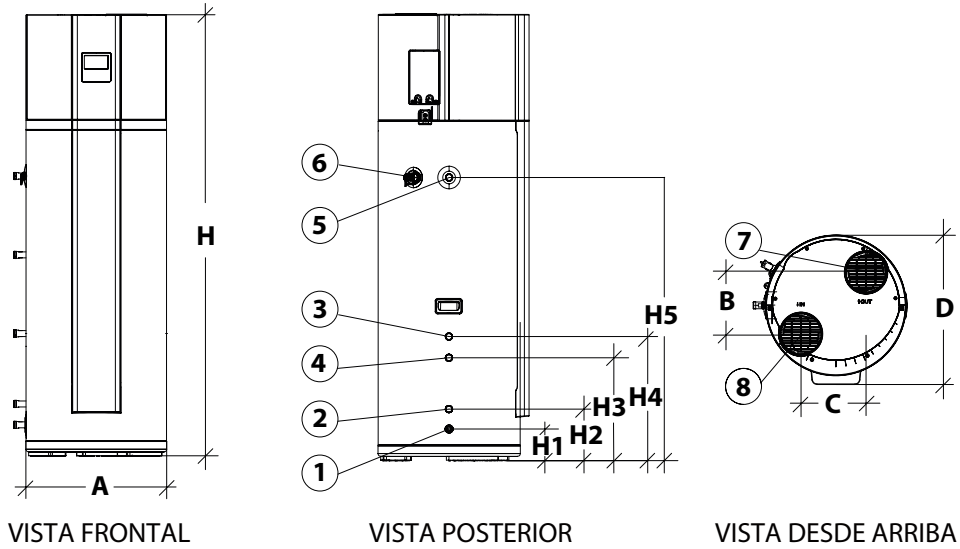

LEYENDA	
1	Conexión de escape - NPT 3/4"
2	Salida (a) circuito solar 3/4"
3	Entrada (de) circuito solar 3/4"
4	Entreda agua fría 3/4"
5	Salida agua caliente 3/4"
6	Escape de sobrepresión 3/4"
7	Salida aire D160
8	Entrada aire D160

Ref.	um	MELORIA 190 S
A	mm	560
B	mm	250
C	mm	250
D	mm	595
H	mm	1730
H1	mm	125
H2	mm	230
H3	mm	395
H4	mm	570
H5	mm	1100

DIMENSIONES CALENTADOR DE AGUA DE PIE MELORIA 300 S

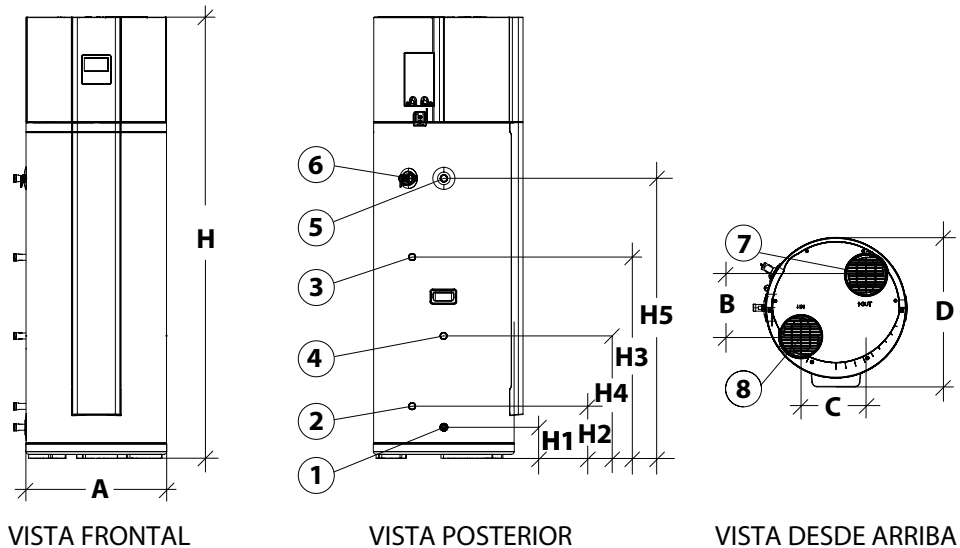

LEYENDA	
1	Conexión de escape - NPT 3/4"
2	Salida (a) circuito solar 3/4"
3	Entrada (de) circuito solar 3/4"
4	Entreda agua fría 3/4"
5	Salida agua caliente 3/4"
6	Escape de sobrepresión 3/4"
7	Salida aire D190
8	Entrada aire D190

Ref.	um	MELORIA 300 S
A	mm	660
B	mm	300
C	mm	200
D	mm	695
H	mm	1895
H1	mm	125
H2	mm	215
H3	mm	825
H4	mm	425
H5	mm	1185

Datos técnicos	um	MELORIA 100	MELORIA 150	MELORIA 190 S	MELORIA 300 S
Código producto	-	DME0MMX100	DME0MMX200	DME0MBS190	DME0MBS300
Peso neto en vacío	kg	66	81	94	132
Peso bruto en vacío	kg	72	87	115	160
Capacidad nominal de acumulación	l	100	150	190	300
Capacidad efectiva de acumulación	l	98	145	181	270
Material del depósito	-	Acero	Acero	Acero	Acero
Tipo de revestimiento interior	-	Esmaltado	Esmaltado	Esmaltado	Esmaltado
Material de aislamiento	-	Poliuterano	Poliuterano	Poliuterano	Poliuterano
Espesor aislamiento	mm	42	42	42	42
Presión máxima de trabajo	bar/Mpa	7,5/ 0,75	7,5/ 0,75	8,5 / 0,85	8,5 / 0,85
Dispersiones Pes	kW	0,019 (1)	0,023 (2)	0,026 (3)	0,022 (3)
Superficie de intercambio serpentín solar	m2	-	-	0,6	1,1
Material del serpentín solar	-	-	-	INOX AISI 316 L	INOX AISI 316 L
Presión máxima serpentín solar	bar / Mpa	-	-	10/1	10/1
Tipo de refrigerante	-	R290	R290	R290	R290
Carga refrigerante	g	150	150	150	150
GWP	-	3	3	3	3
CO2 equivalente	t	0,00045	0,00045	0,00045	0,00045
Presión de funcionamiento del circuito frigorífico (lado de aspiración)	Mpa	1,2	1,2	1,2	1,2
Presión de funcionamiento del circuito frigorífico (lado de descarga)	Mpa	3	3	3	3
Presión máxima del circuito frigorífico	Mpa	3,1	3,1	3,1	3,1
Alimentación mín - máx	V	220 -240	220 -240	220 -240	220 -240
Frecuencia	Hz	50 -1Ph	50 -1Ph	50 -1Ph	50 -1Ph
Grado de protección eléctrica	IP	21	21	21	21
Temperatura ambiente de instalación mín - máx	°C	0 ÷ 43	0 ÷ 43	0 ÷ 43	0 ÷ 43
Temperatura aire exterior mín - máx	°C	-7 ÷ 43	-7 ÷ 43	-7 ÷ 43	-7 ÷ 43
Temperatura aire exterior mín - máx con resistencia	°C	-20 ÷ 45	-20 ÷ 45	-20 ÷ 45	-20 ÷ 45
Temperatura máxima agua caliente - solo bomba de calor	°C	65	65	65	65
Temperatura máxima agua caliente - con resistencia	°C	70	70	70	70
Rango de control agua caliente	°C	38 -65	38 -65	38 -65	38 -65
Caudal de aire nominal	m³/h	200	240	350	450
Volumen mínimo del local de instalación *	m³	15	15	15	15
Superficie mínima del local de instalación *	m²	4	4	4	4

(1) EN 16147 - Condiciones climáticas medias T aire 7°C/6°C (bulbo seco/bulbo húmedo), T entrada agua 10 °C. Configuración T salida de agua caliente 55°C.

(2) EN 16147 - Condiciones climáticas medias T aire 7°C/6°C (bulbo seco/bulbo húmedo), T entrada agua 10 °C. Configuración T salida de agua caliente 52°C.

(3) EN 16147 - Condiciones climáticas medias T aire 7°C/6°C (bulbo seco/bulbo húmedo), T entrada agua 10 °C. Configuración T salida de agua caliente 53°C.

\* Prescripciones para garantizar el buen funcionamiento con rendimiento.

#### TABLA DE DATOS DE RENDIMIENTO

Datos técnicos	um	MELORIA 100	MELORIA 150	MELORIA 190 S	MELORIA 300 S
Código producto	-	DME0MMX100	DME0MMX200	DME0MBS190	DME0MBS300
Potencia máxima de entrada a la bomba de calor	W	450	750	600	710
Potencia de resistencia eléctrica	W	1500	1500	1640	1640
Potencia máxima absorbida por la bomba de calor (con resistencia)	W	1950	2250	2240	2350
Corriente máxima de entrada a la bomba de calor	A	9	9	10,5	11
COP - T aire 7°C	W/W	2,61 (1)	2,67 (2)	3,13 (5)	3,13 (5)
SCOP - T aire 7°C	W/W	2,61 (1)	2,67 (2)	3,13 (5)	3,13 (5)
Tiempo de calentamiento - T aire 7°C	hh:min	06:04 (1)	06:32 (2)	07:47 (5)	09:02 (5)
COP temperatura aire 14 °C	W/W	2,74 (3)	3,02 (4)	3,52 (6)	3,51 (6)
SCOP temperatura aire 14°C	W/W	2,74 (3)	3,02 (4)	3,52 (6)	3,51 (6)
Tiempo de calentamiento - T aire 14°C	Hh:min	05:14 (3)	06:10 (4)	06:33 (6)	07:35 (6)

(1) EN 16147 - Condiciones climáticas medias T aire 7°C/6°C (bulbo seco/bulbo húmedo), T entrada agua 10 °C. Configuración T salida de agua caliente 55°C. Calentamiento agua solo bomba de calor

(2) EN 16147 - Condiciones climáticas medias T aire 7°C/6°C (bulbo seco/bulbo húmedo), T entrada agua 10 °C. Configuración T salida de agua caliente 52°C. Calentamiento agua solo bomba de calor

(3) EN16147 - En el perfil de carga declarado, T Aire exterior 14°C / 13°C (bulbo seco / bulbo húmedo), T entrada agua 10°C Ajuste T salida agua caliente 54°C. Calentamiento agua solo bomba de calor

(4) EN16147 - En el perfil de carga declarado, T Aire exterior 14°C / 13°C (bulbo seco / bulbo húmedo), T entrada agua 10°C Ajuste T salida agua caliente 52°C. Calentamiento agua solo bomba de calor

(5) EN16147 - En el perfil de carga declarado, T Aire exterior 7°C / 6°C (bulbo seco / bulbo húmedo), T entrada agua 10°C Ajuste T salida agua caliente 53°C. Calentamiento agua solo bomba de calor

(6) EN16147 - En el perfil de carga declarado, T Aire exterior 14°C / 13°C (bulbo seco / bulbo húmedo), T entrada agua 10°C Ajuste T salida agua caliente 53°C. Calentamiento agua solo bomba de calor

TABLA DE DATOS DE RENDIMIENTO ERP SEGÚN LAS NORMAS UE 812/2013 Y UE 814/2013

Datos técnicos		um	MELORIA 100	MELORIA 150	MELORIA 190 S	MELORIA 300 S
Código producto	-	-	DME0MMX100	DME0MMX200	DME0MBS190	DME0MBS300
Perfil de carga declarado	-	-	M	L	L	XL
Clase de eficiencia energética calentamiento de agua - clima medio F -> A+	-	-	A+	A+	A+	A+
Eficiencia energética calentamiento de agua - clima medio	$\eta_{wh}$	%	111	122	130	128
Eficiencia energética calentamiento de agua - clima más cálido	$\eta_{wh}$	%	114	137	144	144
Eficiencia energética de la calefacción del agua - clima más frío	$\eta_{wh}$	%	92	103	86	104
Consumo anual de electricidad - clima medio	AEC	kWh	463	843	785	1312
Consumo anual de electricidad - clima más cálido	AEC	kWh	451	746	708	1167
Consumo anual de energía eléctrica - clima más frío	AEC	kWh	558	997	1192	1614
Ajustes de temperatura del termostato	-	°C	55	52	54	53
Potencia acústica interior/exterior (*)	LWA	dB(A)	54 / -	56 / -	51 / 54	51 / 54
Consumo diario de electricidad - clima medio	$Q_{elec}$	kWh	2,435	4,36	3,718	6,095
Consumo diario de electricidad - clima más cálido	$Q_{elec}$	kWh	2,133	3,85	3,314	5,148
Consumo diario de energía eléctrica - clima más frío	$Q_{elec}$	kWh	2,631	4,685	5,62	7,499
Volumen útil	V	l	98	145	181	270
Agua mezclada a 40°C - clima medio	V40	litros	110	160	245	345

(\*) Según EN 12102 - 2. Unidad no canalizada y ajustada en modo de funcionamiento ECO

**TABLA DE LONGITUDES TOTALES DE CONDUCTOS**

**Conductos verticales**

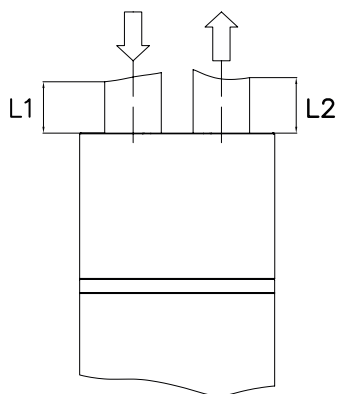

Modelo	Diámetro de los conductos	L1 + L2
-	mm	m
MELORIA 100	160	60
MELORIA 150	160	50
MELORIA 190 S	160	32
MELORIA 300 S	190	40

**Inspiración horizontal - expulsión vertical**

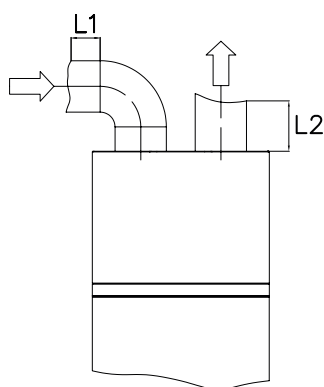

Modelo	Diámetro de los conductos	L1 + L2
-	mm	m
MELORIA 100	160	57
MELORIA 150	160	46
MELORIA 190 S	160	28
MELORIA 300 S	190	36

**Inspiración vertical - expulsión horizontal**

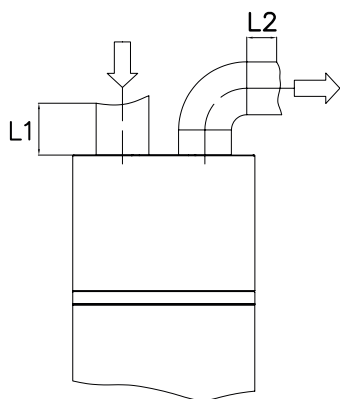

Modelo	Diámetro de los conductos	L1 + L2
-	mm	m
MELORIA 100	160	57
MELORIA 150	160	46
MELORIA 190 S	160	28
MELORIA 300 S	190	36

**Inspiración horizontal - expulsión horizontal**

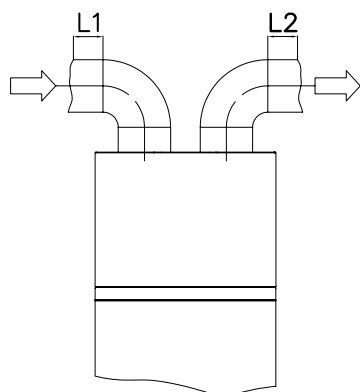

Modelo	Diámetro de los conductos	L1 + L2
-	mm	m
MELORIA 100	160	54
MELORIA 150	160	42
MELORIA 190 S	160	24
MELORIA 300 S	190	32

## DIAGRAMAS

### MELORIA 100

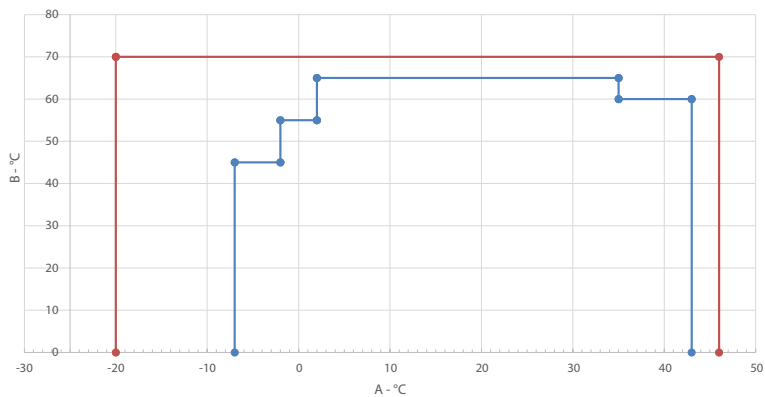

**A**= Temperatura del aire de entrada  
**B**= Temperatura máxima de agua caliente

— Área límite de funcionamiento – solo resistencia eléctrica  
— Área límite de funcionamiento – solo bomba de calor

### MELORIA 150

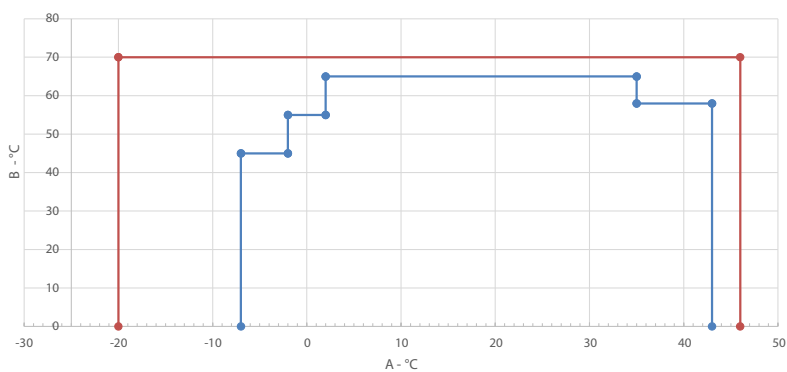

**A**= Temperatura del aire de entrada  
**B**= Temperatura máxima de agua caliente

— Área límite de funcionamiento – solo resistencia eléctrica  
— Área límite de funcionamiento – solo bomba de calor

### MELORIA 190 S

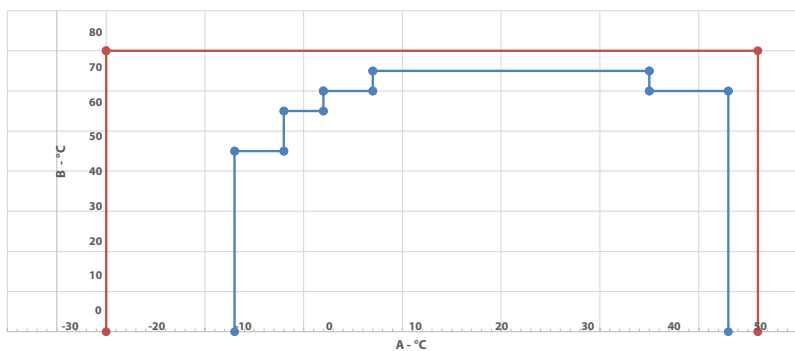

**A**= Temperatura del aire de entrada  
**B**= Temperatura máxima de agua caliente

— Área límite de funcionamiento – solo resistencia eléctrica  
— Área límite de funcionamiento – solo bomba de calor

### MELORIA 300 S

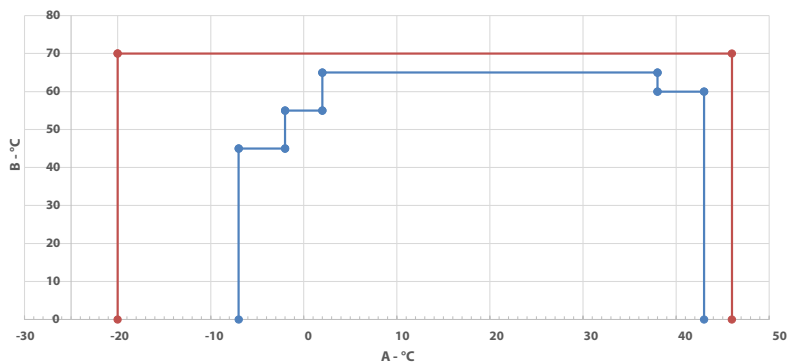

**A**= Temperatura del aire de entrada  
**B**= Temperatura máxima de agua caliente

— Área límite de funcionamiento – solo resistencia eléctrica  
— Área límite de funcionamiento – solo bomba de calor

ACCESORIOS

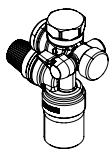

Descripción	Código
Grupo hidráulico de seguridad EN 1487. Conexión 1/2".	DKGRUPI00
Instalación vertical bajo el calentador de agua.	
Altura 122 mm.	

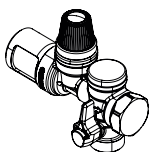

Descripción	Código
Grupo hidráulico de seguridad EN1487. Conexión 3/4".	DKGRUPI01
Configurable, es posible según la configuración, su uso vertical u horizontal.	
Altura x longitud: 100 x 130 mm (uso horizontal). Altura x longitud: 130 x 100 mm (uso vertical).	

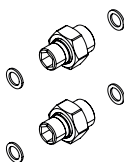

Descripción	Código
Junta dieléctrica M/F 1/2" – 2 uds.	DKGIUDIE00
Juntas incluidas 1/2".	

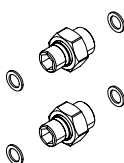

Descripción	Código
Junta dieléctrica M/F 3/4" – 2 uds.	DKGIUDIE01
Juntas incluidas 3/4".	

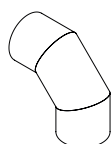

Descripción	Código
Curva inicial conductos de aire diámetro 160 + abrazadera de conexión.	OCURVAXX37

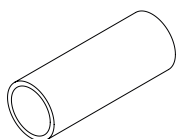

Descripción	Código
Tubo recto diámetro 160, 0,5 m + abrazadera de conexión.	OPROLUNG34

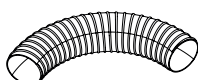

Descripción	Código
Conducto flexible de aire D 203 L 1 metro	DKCONDAR00



Descripción	Código
Abrazadera galvanizada D 190-210 para conducto de aire D 203	DKFASCET00

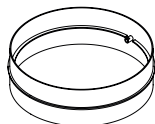

Descripción	Código
Manguito de conexión D 200	DKMANICT01

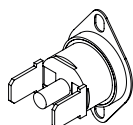

Descripción	Código
Kit termostato de seguridad 80 °C con rearme manual para integración solar	DKTERSIC00



Descripción	Código
Kit de sonda para panel solar	DKSONDAC00

BOMBAS DE CALOR

BOMBAS DE CALOR PARA ACS

SISTEMAS HIBRIDOS

FANCOIL

CALDERAS DE CONDENSACIÓN < 35 kW

CALDERAS TRADICIONALES

CALDERAS DE CONDENSACIÓN > 35 kW - MÓDULOS

EVACUACIÓN DE HUMOS Y ACCESORIOS

SOLAR TÉRMICO

ACUMULADORES

RADIADORES PRESOFUNDIDOS

RADIADORES DECORATIVOS

RADIADORES ADORNO BAÑO

RADIADORES DE DISEÑO

ACCESORIOS RADIADORES

RADIADORES ELÉCTRICOS

RADIADOR MURAL A GAS

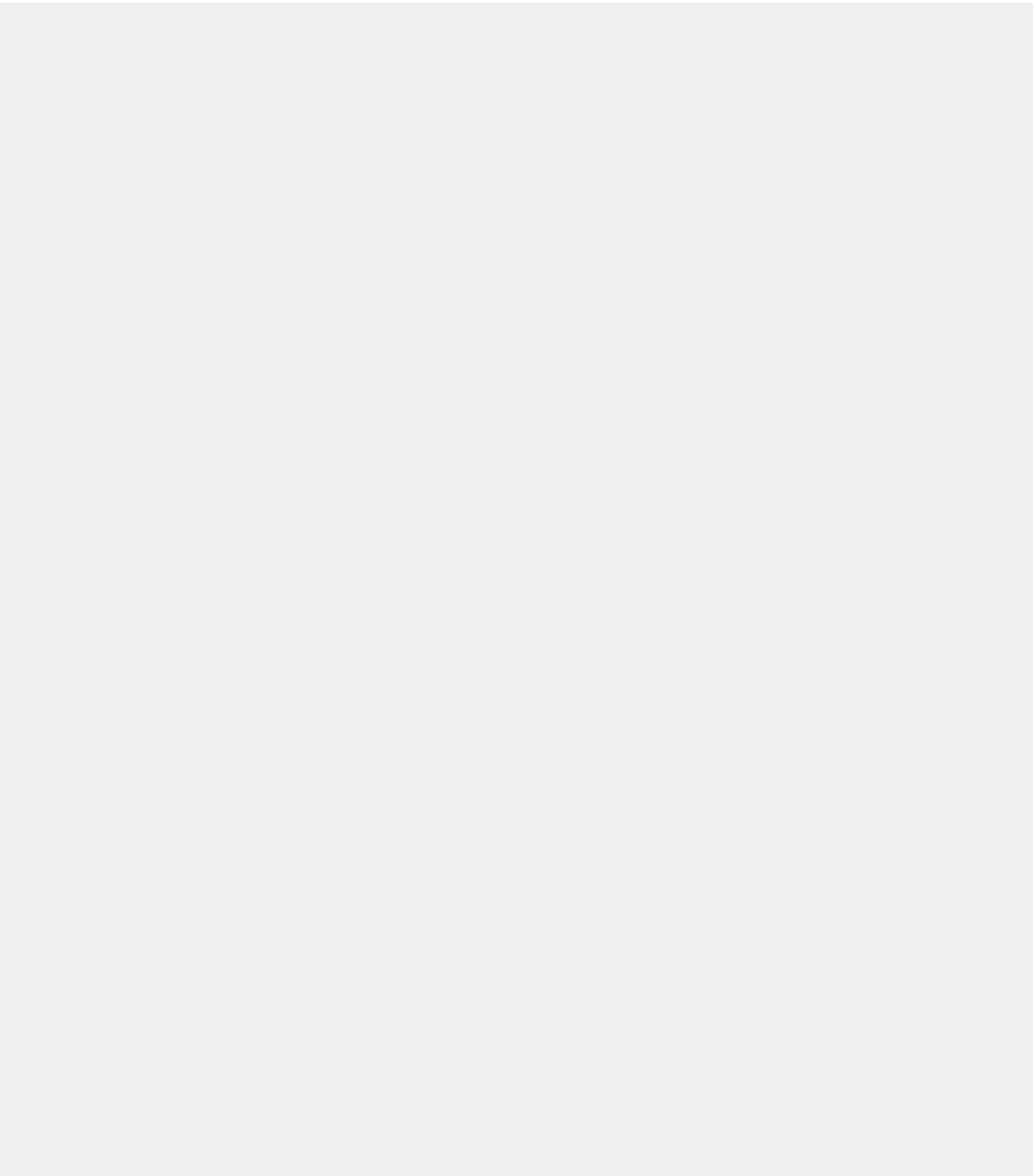



# HÍBRIDOS

## HÍBRIDOS

PROCIDA HYBRID KC	pág. 60
PROCIDA HYBRID KRB	pág. 68
ACCESORIOS SISTEMAS HÍBRIDOS	pág. 78

# PROCIDA HYBRID KC

SISTEMA HÍBRIDO COMPACTO CON PRODUCCIÓN INSTANTÁNEA DE AGUA CALIENTE SANITARIA

EL SISTEMA ESTÁ COMPUESTO POR UNA BOMBA DE CALOR MONOBLOC AIRE-AGUA Y POR UNA CALDERA DE CONDENSACIÓN MIXTA INSTANTÁNEA



Caldera disponible en los modelos:



Bomba de calor disponible en los modelos:



- ▶ **Bomba de calor monobloc aire-agua en clase A+++ (A++ para los modelos X14 e T14) (1)**
- ▶ **Caldera de condensación mixta instantánea en clase A**
- ▶ **Grupo hidráulico bajo caldera de integración**
- ▶ **Cuadro mandos con pantalla táctil para bomba de calor de serie, gestión en remoto dentro de la vivienda**
- ▶ **Filtro Y para bomba de calor incluido**
- ▶ **Sonda externa para caldera incluida**
- › Idóneo para instalaciones con temperatura máx. 60 °C
- › La caldera produce agua caliente sanitaria de forma instantánea
- › Suministrado de serie: sonda temperatura agua, relé para conexión eléctrica bomba de calor - caldera

(1) En condiciones climáticas medias, baja temperatura, según reglamento UE 811/2013, EN 14825.



## INTERFAZ BOMBA DE CALOR

- ▶ *Pantalla táctil*
- ▶ *Gestión de las modalidades de funcionamiento, componentes de sistema y sistemas de integración calefacción, configuración parámetros*
- ▶ *Programación semanal de franjas horarias*

Procida Hybrid sistema híbrido con caldera de condensación mixta				
Modelo sistema híbrido	Código	Modelo caldera	Modelo bomba de calor	Peso bruto (*)
				kg
KC 24 - X6	DSBS020001	Delfis KC 24	Procida AWM X6	145,5
KC 24 - X8	DSBS020004	Delfis KC 24	Procida AWM X8	145,5
KC 24 - X10	DSBS020007	Delfis KC 24	Procida AWM X10	202,5
KC 28 - X6	DSBS020002	Delfis KC 28	Procida AWM X6	147
KC 28 - X8	DSBS020005	Delfis KC 28	Procida AWM X8	147
KC 28 - X10	DSBS020008	Delfis KC 28	Procida AWM X10	204
KC 28 - X12	DSBS020010	Delfis KC 28	Procida AWM X12	204
KC 32 - X6	DSBS020074	Itaca KC 32	Procida AWM X6	154
KC 32 - X8	DSBS020075	Itaca KC 32	Procida AWM X8	154
KC 32 - X10	DSBS020076	Itaca KC 32	Procida AWM X10	211
KC 32 - X12	DSBS020077	Itaca KC 32	Procida AWM X12	211
KC 32 - X14	DSBS020078	Itaca KC 32	Procida AWM X14	211

(\*) El peso bruto se refiere al peso del pack bomba de calor - caldera - grupo hidráulico

El pack PROCIDA HYBRID KC está compuesto por:

Artículo	Descripción
	<p><b>Caldera de condensación mixta instantánea en los modelos:</b></p> <ul style="list-style-type: none"> <li>- DELFIS KC 24</li> <li>- DELFIS KC 28</li> <li>- ITACA KC 32</li> </ul>
	<p><b>Bomba de calor monobloc aire – agua en los modelos:</b></p> <ul style="list-style-type: none"> <li>-PROCIDA AWM X6</li> <li>- PROCIDA AWM X8</li> <li>- PROCIDA AWM X10</li> <li>- PROCIDA AWM X12</li> <li>- PROCIDA AWM X14</li> </ul> <p>-Los siguientes accesorios de serie están incluidos en el embalaje de la bomba de calor:</p> <ul style="list-style-type: none"> <li>- Interfaz de control táctil</li> <li>- Filtro Y</li> <li>-Sondas temperatura agua</li> </ul>
	<p><b>Kit de integración compuesto por:</b></p> <ul style="list-style-type: none"> <li>- Grupo hidráulico bajo caldera para integración hidráulica híbrido</li> <li>- Sonda externa para caldera de condensación</li> <li>- Relé para conexión eléctrica sistema caldera - bomba de calor</li> </ul>



ITACA KC con kit botella Híbrido



DELFIS KC con kit botella Híbrido

DELFI KC 24 - 28 caldera para acoplar

Modelo	Tipo de gas	Código	Capacidad térmica		Caudal sanitario específico ( $\Delta T$ 25°C)	Clase eficiencia energética		A x A x P mm	Peso bruto kg
			Nominal (Qn) kW	Nominal en sanitario kW		Calefacción ambiente	Calefacción ACS		
KC 24 - 28	GAS NATURAL	KDLS12KC24	23,7	27,3	16,1			400x700x250	32,0
	PROPANO	KDLS16KC24							
KC 28 - 30	GAS NATURAL	KDLS12KC28	26,4	30,4	18,0			400x700x250	33,5
	PROPANO	KDLS16KC28							

ITACA KC 32 caldera para acoplar

Modelo	Tipo de gas	Código	Capacidad térmica		Clase eficiencia energética		A x A x P mm	Peso bruto kg
			Nominal (Qn) kW	Nominal en sanitario kW	Calefacción ambiente	Calefacción ACS		
KC 32	GAS NATURAL	KITS02KC32	30,4	34,5			420x750x315	40,5
	PROPANO	KITS06KC32						

Modelos bombas de calor PROCIDA acoplados

Modelo	Gas refrigerante	Código	Alimentación	Capacidad nominal de calefacción (1)		Clase de eficiencia energética estacional de calefacción (2)		Dimensiones embalaje A x A x P mm	Peso bruto kg
				Temp. agua 35 °C kW	Temp. agua 55 °C kW	Temp. agua 35 °C	Temp. agua 55 °C		
AWM X6	R32	DPBS0XAW06	Monofásico	6,00	5,52			1258x900x488	109
AWM X8	R32	DPBS0XAW08	Monofásico	7,50	6,90			1258x900x488	109
AWM X10	R32	DPBS0XAW10	Monofásico	10,00	9,20			1288x1020x588	166
AWM X12	R32	DPBS0XAW12	Monofásico	12,00	11,04			1288x1020x588	166
AWM X14	R32	DPBS0XAW14	Monofásico	14,00	12,88			1288x1020x588	166

(1) temp. aire exterior 7 °C bulbo seco / 6 °C bulbo húmedo  
temp. agua entrada / temp. agua salida: 30 / 35 °C - temp. agua entrada / temp. agua salida: 50 / 55 °C  
Según EN 14511  
(2) Según EN 14825



Bomba de calor PROCIDA AWM



Caldera ITACA KC



Caldera DELFI KC

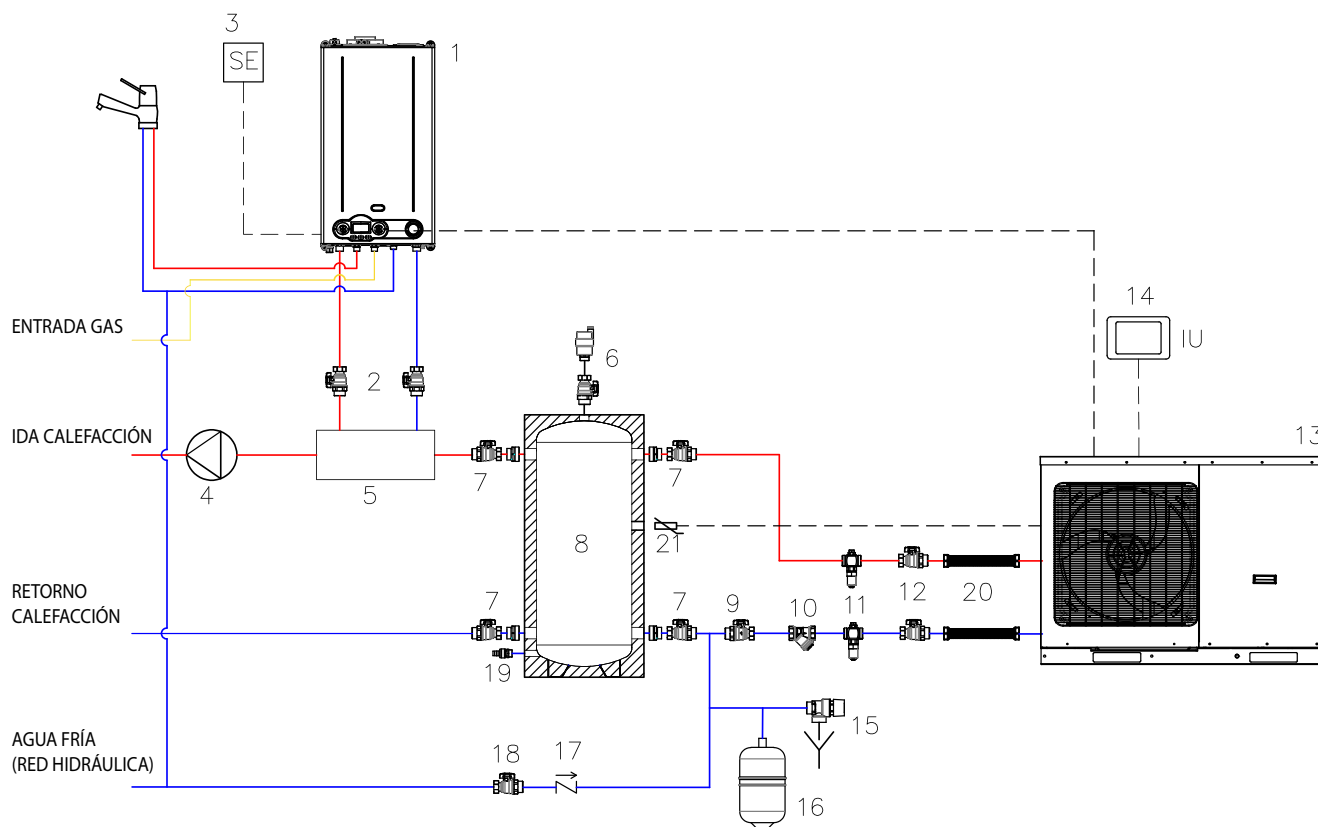

- 1 Caldera (\*)
- 2 Llaves de cortes (\*)
- 3 Sonda externa caldera (\*)
- 4 Bomba circuito secundario
- 5 Separador hidráulico de integración (\*)
- 6 Desaireador
- 7 Llaves de corte
- 8 Puffer inercial
- 9 Llave de corte
- 10 Filtro a Y (\*)
- 11 Válvula antihielo
- 12 Llaves de cortes 1"
- 13 Bomba de calor (\*)
- 14 Interfaz usuario (\*)
- 15 Válvula de seguridad
- 16 Vaso de expansión
- 17 Válvula de no retorno
- 18 Llave de llenado
- 19 Llave de vaciado
- 20 Tubo flexible
- 21 Sonda de temperatura (\*)

(\*) Incluido en el pack

**IMPORTANTE: EL USO DE UN PUFFER DE INERCIA ES OBLIGATORIO PARA EL FUNCIONAMIENTO DEL SISTEMA**

Tamaños DELFIS KC con kit botella híbrido

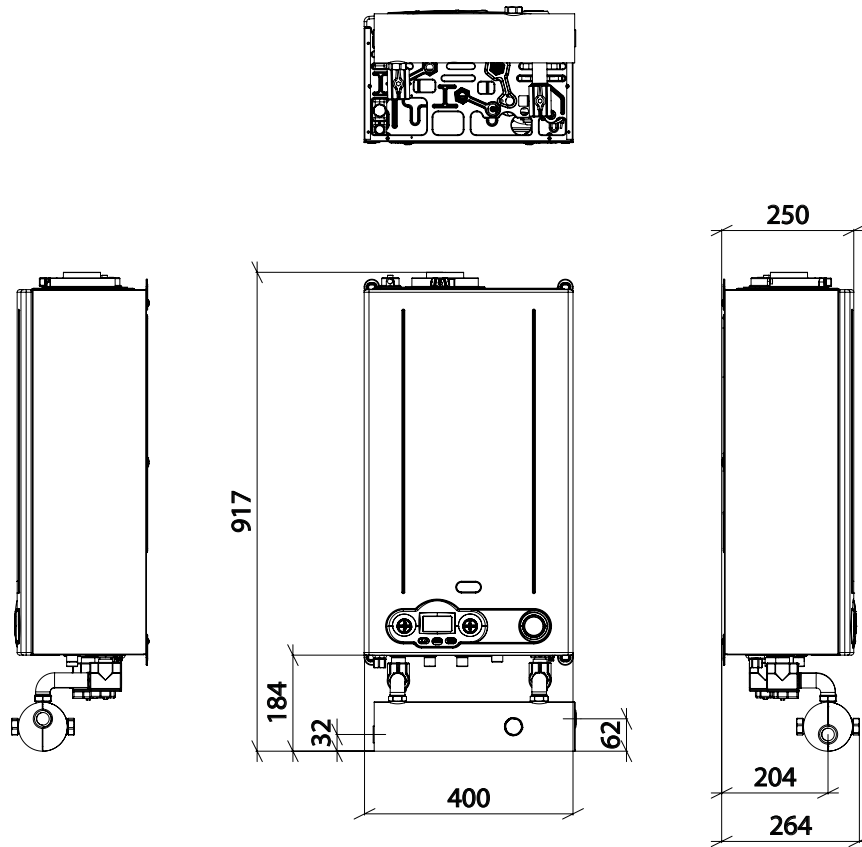

Tamaños ITACA KC con kit botella híbrido

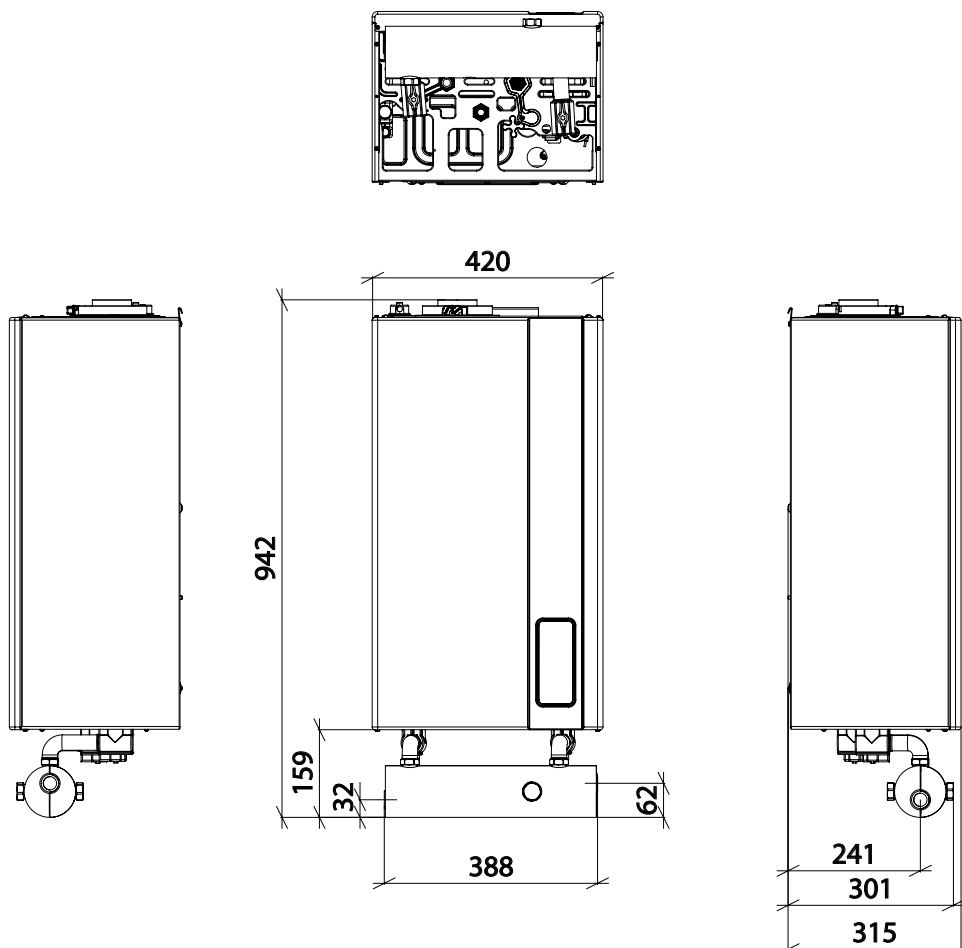

## Tamaños PROCIDA AWM

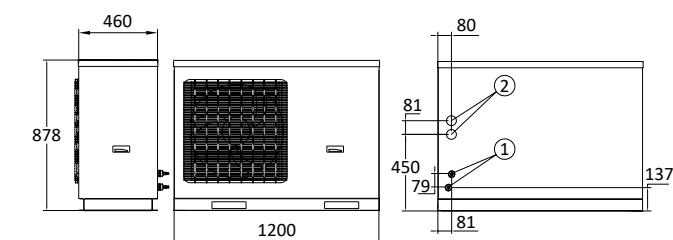
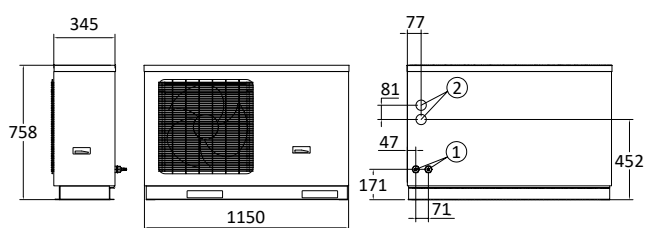

### mod. Procida AWM X6 - X8

- 1 Conexiones de salida/entrada de agua
- 2 Conexiones eléctricas

### mod. Procida AWM X10 - X12 - X14

- 1 Conexiones de salida/entrada de agua
- 2 Conexiones eléctricas

## CLASES DE EFICIENCIA ENERGÉTICA DE LOS SISTEMAS PROCIDA HYBRID

### PROCIDA HYBRID KC 24

Conjunto	AWM X6	AWM X8	AWM X10
Clase de eficiencia energética estacional de la calefacción del ambiente			
Clase de eficiencia energética de la calefacción del agua			
Perfil de carga declarado	XL	XL	XL

### PROCIDA HYBRID KC 28

Conjunto	AWM X6	AWM X8	AWM X10	AWM X12
Clase de eficiencia energética estacional de la calefacción del ambiente				
Clase de eficiencia energética de la calefacción del agua				
Perfil de carga declarado	XL	XL	XL	XL

### PROCIDA HYBRID KC 32

Conjunto	AWM X6	AWM X8	AWM X10	AWM X12	AWM X14
Clase de eficiencia energética estacional de la calefacción del ambiente					
Clase de eficiencia energética de la calefacción del agua					
Perfil de carga declarado	XXL	XXL	XXL	XXL	XXL

Datos relativos a las condiciones climáticas medias y media temperatura según el Reglamento (UE) N.811/2013

**Datos técnicos DELFIS KC 24 -28**

Datos técnicos	um	KC 24 - 28	KC 28 - 30
Potencia térmica nominal (Prated)	kW	23	26
Eficiencia energética estacional de la calefacción del ambiente ( $\eta_s$ )	%	92	92
Eficiencia energética de calefacción del agua ( $\eta_{wh}$ )	%	84	80
Potencia térmica nominal (80-60°C) (Pn)	kW	22,8	25,5
Potencia térmica (50-30°C)	kW	24,9	28,0
Capacidad térmica reducida (Qr)	kW	3,0	3,3
Rendimiento útil a la capacidad nominal (80-60°C)	%	96,3	96,7
Rendimiento útil a la capacidad nominal (50-30°C)	%	105,1	105,9
Rendimiento útil al 30% (30°C retorno)	%	107,2	107,5
Capacidad vaso expansión calefacción	l	9	9
Capacidad térmica nominal en sanitario	kW	27,3	30,4
Caudal sanitario específico $\Delta T=25K$	l/min	16,1	18,0
Caudal sanitario específico $\Delta T=30K$	l/min	13,4	15,0
Clase de emisiones NOx	-	6	6
Grado de protección eléctrico	IP	IPX4D	IPX4D

**Datos técnicos ITACA KC 32**

Datos técnicos	um	KC 32
Potencia térmica nominal (Prated)	kW	29
Eficiencia energética estacional de la calefacción del ambiente ( $\eta_s$ )	%	93
Eficiencia energética de calefacción del ambiente ( $\eta_s$ ) (Caldera + sonda de temperatura ambiente)	%	96
Capacidad térmica nominal (Qn)	kW	30,4
Potencia térmica nominal (80-60°C) (Pn)	kW	29,4
Potencia térmica (50-30°C)	kW	32,3
Capacidad térmica reducida (Qr)	kW	4,2
Rendimiento útil a la capacidad nominal (80-60°C)	%	96,8
Rendimiento útil a la capacidad nominal (50-30°C)	%	106,2
Rendimiento útil al 30% (30°C retorno)	%	108,3
Capacidad vaso expansión calefacción	l	10
Capacidad térmica nominal en sanitario	kW	34,5
Caudal sanitario específico $\Delta T=25K$	l/min	19,4
Caudal sanitario específico $\Delta T=30K$	l/min	16,2
Clase de emisiones NOx	-	6
Grado de protección eléctrico	IP	IPX5D

**DATOS TÉCNICOS BOMBAS PROCIDA AWM**

Datos técnicos	um	AWM X6	AWM X8	AWM X10	AWM X12	AWM X14
Dimensiones (An x Al x P)	mm	1150x758x345	1150x758x345	1200x878x460	1200x878x460	1200x878x460
Peso neto	kg	96	96	151	151	151
Peso bruto	kg	109	109	166	166	166
Conexión de entrada/salida de agua	pulgadas	G1	G1	G1	G1	G1
Gas refrigerante	-	R32	R32	R32	R32	R32
GWP	-	675	675	675	675	675
Contenido carga de gas refrigerante	kg / t CO <sub>2</sub> eq	0,87 / 0,59	0,87 / 0,59	2,2 / 1,49	2,2 / 1,49	2,2 / 1,49
Nivel de potencia acústica, exteriores L <sub>WA</sub>	dB (A)	64	65	69	69	70
Presión sonora (*)	dB (A)	50	51	54	54	55
Capacidad del vaso de expansión	l	2	2	3	3	3
Presión de la válvula de seguridad	bar	3	3	3	3	3
Contenido mínimo de agua de la instalación	l	40	40	80	80	80
Caudal mínimo de agua de la instalación	l/min	9,2	9,2	9,2	9,2	9,2
Caudal de agua nominal @T agua 35 °C / 45 °C	m <sup>3</sup> /h	0,69/0,69	1,25/1,24	1,74/1,70	2,14/2,05	2,52/2,50
Circulador - prevalencia máx.	m	PWM - 7,5	PWM - 7,5	PWM - 9	PWM - 9	PWM - 9
Compresor	-	Twin rotary inverter	Twin rotary inverter	Twin rotary inverter	Twin rotary inverter	Twin rotary inverter
Ventiladores de velocidad variable	n.º	1	1	1	1	1
Caudal de aire	m <sup>3</sup> /h	2600	2600	4500	4500	4500
Evaporador (intercambiador de placas)	n.º	1	1	1	1	1
Tensión/Frecuencia de alimentación	V/Ph/Hz	230/1/50	230/1/50	230/1/50	230/1/50	230/1/50
Rango de tensión	V	220 - 240	220 - 240	220 - 240	220 - 240	220 - 240
Corriente nominal	A	10,4	10,4	23	25	29
Grado de protección eléctrico	IP	IPX4	IPX4	IPX4	IPX4	IPX4

## PRESTACIONES CALEFACCIÓN - SEGÚN EN 14511

temp. ida /retorno agua: 35 / 30 °C

Temp. aire exterior 7 °C bulbo seco

Modelo	Capacidad nominal de calefacción	Potencia eléctrica absorbida nominal	COP
	kW	kW	
<b>AWM X6</b>	6,00	1,20	5,00
<b>AWM X8</b>	7,50	1,63	4,60
<b>AWM X10</b>	10,00	2,17	4,61
<b>AWM X12</b>	12,00	2,64	4,55
<b>AWM X14</b>	14,00	3,22	4,35

temp. ida /retorno agua: 45 / 40 °C

Temp. aire exterior 7 °C bulbo seco

Modelo	Capacidad nominal de calefacción	Potencia eléctrica absorbida nominal	COP
	kW	kW	
<b>AWM X6</b>	6,00	1,58	3,80
<b>AWM X8</b>	7,50	2,00	3,75
<b>AWM X10</b>	10,00	2,70	3,70
<b>AWM X12</b>	12,00	3,48	3,45
<b>AWM X14</b>	14,00	4,18	3,35

# PROCIDA HYBRID KRB

SISTEMA HÍBRIDO COMPACTO CON PRODUCCIÓN DE AGUA CALIENTE SANITARIA CON ACUMULADOR  
EL SISTEMA ESTÁ COMPUESTO POR UNA BOMBA DE CALOR MONOBLOC AIRE-AGUA, UNA CALDERA DE CONDENSACIÓN SOLO CALEFACCIÓN Y UN ACUMULADOR EXTERNO



Caldera disponible en los modelos:



Bomba de calor disponible en los modelos:



Acumulador disponible en los tamaños (l):



- ▶ **Bomba de calor monobloc aire-agua en clase A+++ (A++ para los modelos X14 e T14) (1)**
- ▶ **Caldera de condensación solo calefacción en clase A con válvula de tres vías incluida**
- ▶ **Grupo hidráulico bajo caldera de integración y acumulador sanitario**
- ▶ **El agua caliente sanitaria se produce por medio de un acumulador, suministrado por bomba de calor y caldera - atiende a la necesidad de producción de ACS desde fuentes de energía renovable por el 50%**
- ▶ **Cuadro mandos con pantalla táctil para bomba de calor de serie, gestión en remoto dentro de la vivienda**
- ▶ **Filtro Y para bomba de calor incluido**
- ▶ **Sonda externa para caldera incluida**
  - ) Idóneo para instalaciones con temperatura máx. 60 °C
  - ) Suministrado de serie: sonda temperatura agua, relé para conexión eléctrica bomba de calor - caldera

(1) En condiciones climáticas medias, baja temperatura, según reglamento UE 811/2013, EN 14825.



## INTERFAZ BOMBA DE CALOR

- ▶ Pantalla táctil
- ▶ Gestión de las modalidades de funcionamiento, componentes de sistema y sistemas de integración calefacción, configuración parámetros
- ▶ Programación semanal de franjas horarias

Procida Hybrid sistema híbrido con caldera de condensación solo calefacción KRB				
Modelo sistema híbrido	Código	Modelo caldera	Modelo bomba de calor	Peso bruto (*)
				kg
KRB 24 - X6 - 200	DSBS020019	Delfis KRB 24	Procida AWM X6	248
KRB 24 - X6 - 300	DSBS020022	Delfis KRB 24	Procida AWM X6	282
KRB 24 - X8 - 200	DSBS020025	Delfis KRB 24	Procida AWM X8	248
KRB 24 - X8 - 300	DSBS020028	Delfis KRB 24	Procida AWM X8	282
KRB 24 - X10 - 200	DSBS020031	Delfis KRB 24	Procida AWM X10	305
KRB 24 - X10 - 300	DSBS020034	Delfis KRB 24	Procida AWM X10	339
KRB 28 - X6 - 200	DSBS020020	Delfis KRB 28	Procida AWM X6	249,5
KRB 28 - X6 - 300	DSBS020023	Delfis KRB 28	Procida AWM X6	283,5
KRB 28 - X8 - 200	DSBS020026	Delfis KRB 28	Procida AWM X8	249,5
KRB 28 - X8 - 300	DSBS020029	Delfis KRB 28	Procida AWM X8	283,5
KRB 28 - X10 - 200	DSBS020032	Delfis KRB 28	Procida AWM X10	306,5
KRB 28 - X10 - 300	DSBS020035	Delfis KRB 28	Procida AWM X10	340,5
KRB 28 - X12 - 200	DSBS020037	Delfis KRB 28	Procida AWM X12	306,5
KRB 28 - X12 - 300	DSBS020039	Delfis KRB 28	Procida AWM X12	340,5
KRB 32 - X8 - 200	DSBS020081	Itaca KRB 32	Procida AWM X8	256
KRB 32 - X8 - 300	DSBS020082	Itaca KRB 32	Procida AWM X8	290
KRB 32 - X10 - 200	DSBS020083	Itaca KRB 32	Procida AWM X10	313
KRB 32 - X10 - 300	DSBS020084	Itaca KRB 32	Procida AWM X10	347
KRB 32 - X12 - 200	DSBS020085	Itaca KRB 32	Procida AWM X12	313
KRB 32 - X12 - 300	DSBS020086	Itaca KRB 32	Procida AWM X12	347
KRB 32 - X14 - 200	DSBS020087	Itaca KRB 32	Procida AWM X14	313
KRB 32 - X14 - 300	DSBS020088	Itaca KRB 32	Procida AWM X14	347

(\*) El peso bruto se refiere al peso del pack bomba de calor - caldera - grupo hidráulico - acumulador

El pack PROCIDA HYBRID KRB está compuesto por:

Artículo	Descripción
	<p><b>Caldera de condensación solo calefacción KRB preparada para funcionamiento combinado con un acumulador para producción acs, en los modelos:</b></p> <ul style="list-style-type: none"> <li>- DELFIS KRB 24</li> <li>- DELFIS KRB 28</li> <li>- ITACA KRB 32</li> </ul>
	<p><b>Bomba de calor monobloc aire – agua en los modelos:</b></p> <ul style="list-style-type: none"> <li>- PROCIDA AWM X6</li> <li>- PROCIDA AWM X8</li> <li>- PROCIDA AWM X10</li> <li>- PROCIDA AWM X12</li> <li>- PROCIDA AWM X14</li> </ul> <p>Los siguientes accesorios de serie están incluidos en el embalaje de la bomba de calor:</p> <ul style="list-style-type: none"> <li>- Interfaz de control táctil</li> <li>- Filtro Y</li> <li>- Sondas temperatura agua</li> </ul>
	<p><b>Acumuladores de serpentín individual para producción de agua caliente sanitaria de 200 litros y 300 litros</b></p> <ul style="list-style-type: none"> <li>- WHDHP SS 200</li> <li>- WHDHP SS 300</li> </ul>
	<p><b>Kit de integración compuesto por:</b></p> <ul style="list-style-type: none"> <li>- Grupo hidráulico bajo caldera para integración hidráulica híbrido</li> <li>- Sonda externa para caldera de condensación</li> <li>- Válvula desviadora de 3 vías para conexión bomba de calor y acumulador para producción acs</li> <li>- Serpentín de intercambio para interfaz caldera - acumulador para producción acs</li> <li>- Relé para conexión eléctrica sistema caldera - bomba de calor</li> </ul>



ITACA KRB con kit botella Híbrido



DELFIS KRB con kit botella Híbrido

DELFI KRB 24 - 28 caldera para acoplar

Modelo	Tipo de gas	Código	Capacidad térmica		Clase eficiencia energética	A x A x P	Peso bruto
			Nominal (Qn) kW	Nominal en sanitario kW	Calefacción ambiente	mm	kg
KRB 24	GAS NATURAL	KDLS12KU24	23,7	27,3 (*)	A+++ A++ A+ A	400x700x250	31,0
	PROPANO	KDLS16KU24					
KRB 28	GAS NATURAL	KDLS12KU28	26,4	30,4 (*)	A+++ A++ A+ A	400x700x250	32,5
	PROPANO	KDLS16KU28					

(\*) con acumulador conectado

ITACA KRB 32 caldera para acoplar

Modelo	Tipo de gas	Código	Capacidad térmica		Clase eficiencia energética	A x A x P	Peso bruto
			Nominal (Qn) kW	Nominal en sanitario kW	Calefacción ambiente	mm	kg
KRB 32	GAS NATURAL	KITS02KU32	30,4	34,5 (*)	A+++ A++ A+ A	420x750x315	40,0
	PROPANO	KITS06KU32					

(\*) con acumulador conectado

Modelos bombas de calor PROCIDA acoplados

Modelo	Gas refrigerante	Código	Alimentación	Capacidad nominal de calefacción (1)		Clase de eficiencia energética estacional de calefacción (2)		Dimensiones embalaje A x A x P	Peso bruto
				Temp. agua 35 °C kW	Temp. agua 55 °C kW	Temp. agua 35 °C	Temp. agua 55 °C	mm	
AWM X6	R32	DPBS0XAW06	Monofásico	6,00	5,52	A+++ A++ A+ A	A+++ A++ A+ A	1258x900x488	109
AWM X8	R32	DPBS0XAW08	Monofásico	7,50	6,90	A+++ A++ A+ A	A+++ A++ A+ A	1258x900x488	109
AWM X10	R32	DPBS0XAW10	Monofásico	10,00	9,20	A+++ A++ A+ A	A+++ A++ A+ A	1288x1020x588	166
AWM X12	R32	DPBS0XAW12	Monofásico	12,00	11,04	A+++ A++ A+ A	A+++ A++ A+ A	1288x1020x588	166
AWM X14	R32	DPBS0XAW14	Monofásico	14,00	12,88	A+++ A++ A+ A	A+++ A++ A+ A	1288x1020x588	166

(1) temp. aire exterior 7 °C bulbo seco / 6 °C bulbo húmedo  
temp. agua entrada / temp. agua salida: 30 / 35 °C - temp. agua entrada / temp. agua salida: 50 / 55 °C  
Según EN 14511

(2) Según EN 14825



Bomba de calor PROCIDA AWM



Caldera ITACA KRB



Caldera DELFI KRB

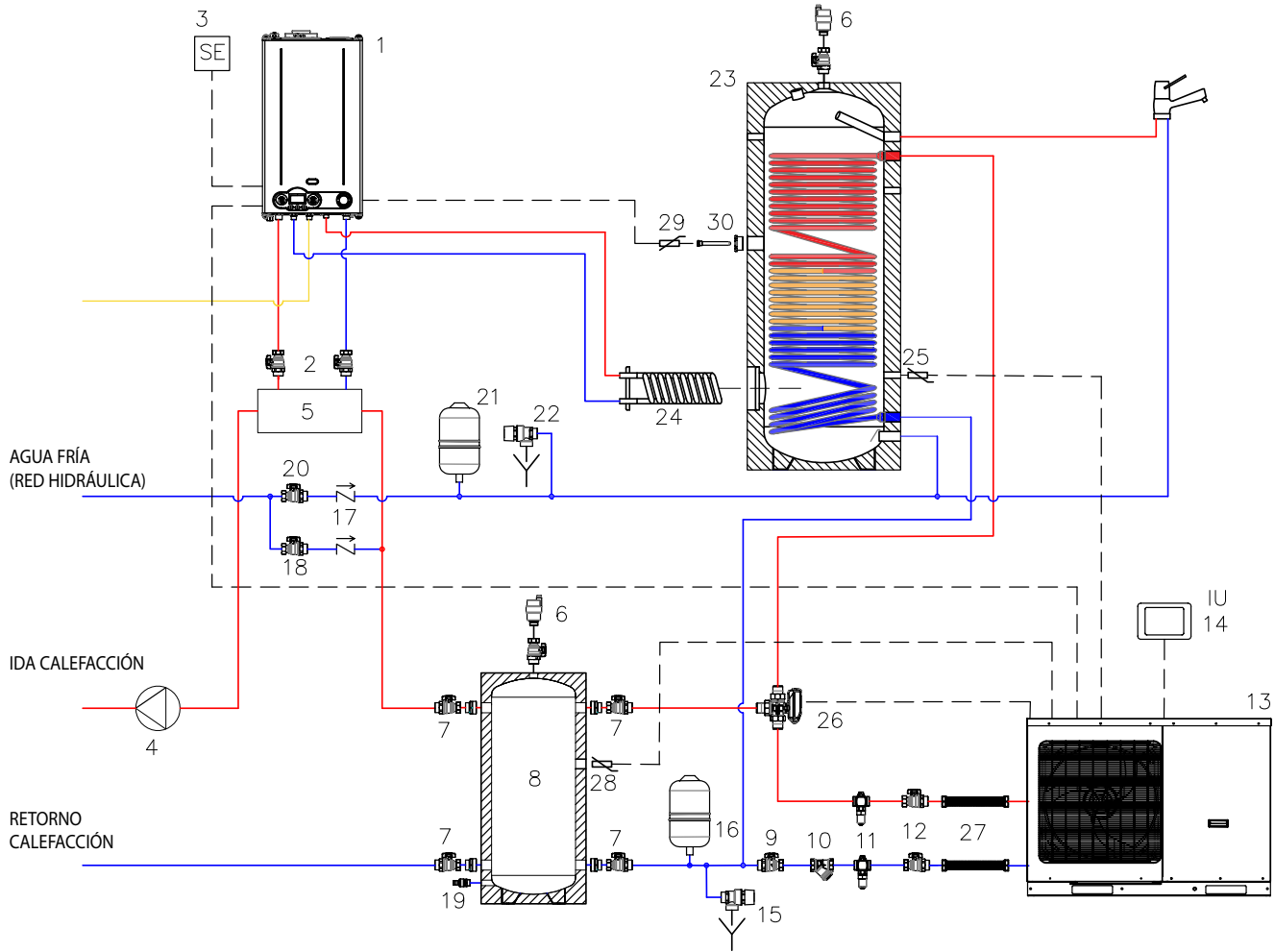

- 1 Caldera (\*)
- 2 Llaves de cortes caldera (\*)
- 3 Sonda externa caldera (\*)
- 4 Bomba instalación
- 5 Seprador hidráulico para integración híbrida (\*)
- 6 Desaireador
- 7 Llaves de corte
- 8 Acumulación inercial
- 9 Llave de corte
- 10 Filtro a Y (suministrado con la bomba de calor) (\*)
- 11 Válvula antihielo
- 12 Llave de corte
- 13 Bomba de calor (\*)
- 14 Interfaz usuario (\*)
- 15 Válvula de seguridad
- 16 Vaso expansión sistema
- 17 Válvula de no retorno
- 18 Llave de corte
- 19 Llave de corte
- 20 Llave de corte
- 21 Vaso de expansión sanitario
- 22 Válvula seguridad sanitario
- 23 Acumulador para acs (\*)
- 24 Serpentin de intercambio para caldera (\*)
- 25 Sonda acumulador para bomba de calor (incluido con la bomba) (\*)
- 26 Válvula desviadora para bomba de calor (\*)
- 27 Tubos flexibles
- 28 Sonda T para puffer bomba de calor (incluida con la bomba de calor) (\*)
- 29 Sonda caldera para acumulador (\*)
- 30 Vaina para sonda y reducción (\*)

(\*) Incluido en el pack

**IMPORTANTE: EL USO DE UN PUFFER DE INERCIA ES OBLIGATORIO PARA EL FUNCIONAMIENTO DEL SISTEMA**

Tamaños DELFIS KRB con kit botella híbrido

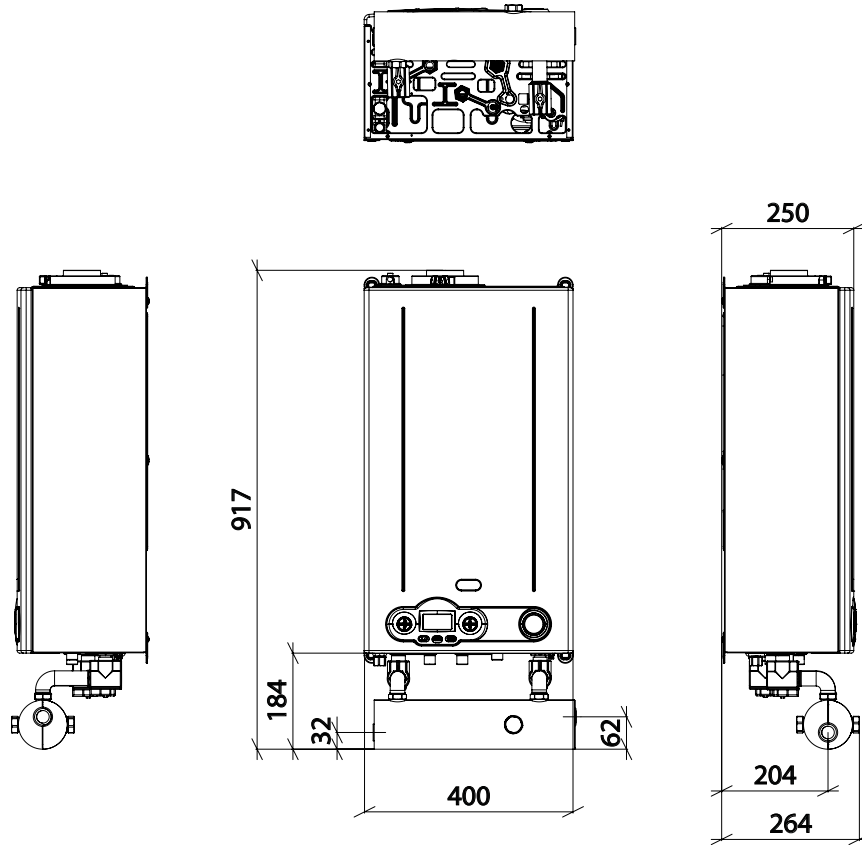

Tamaños ITACA KRB con kit botella híbrido

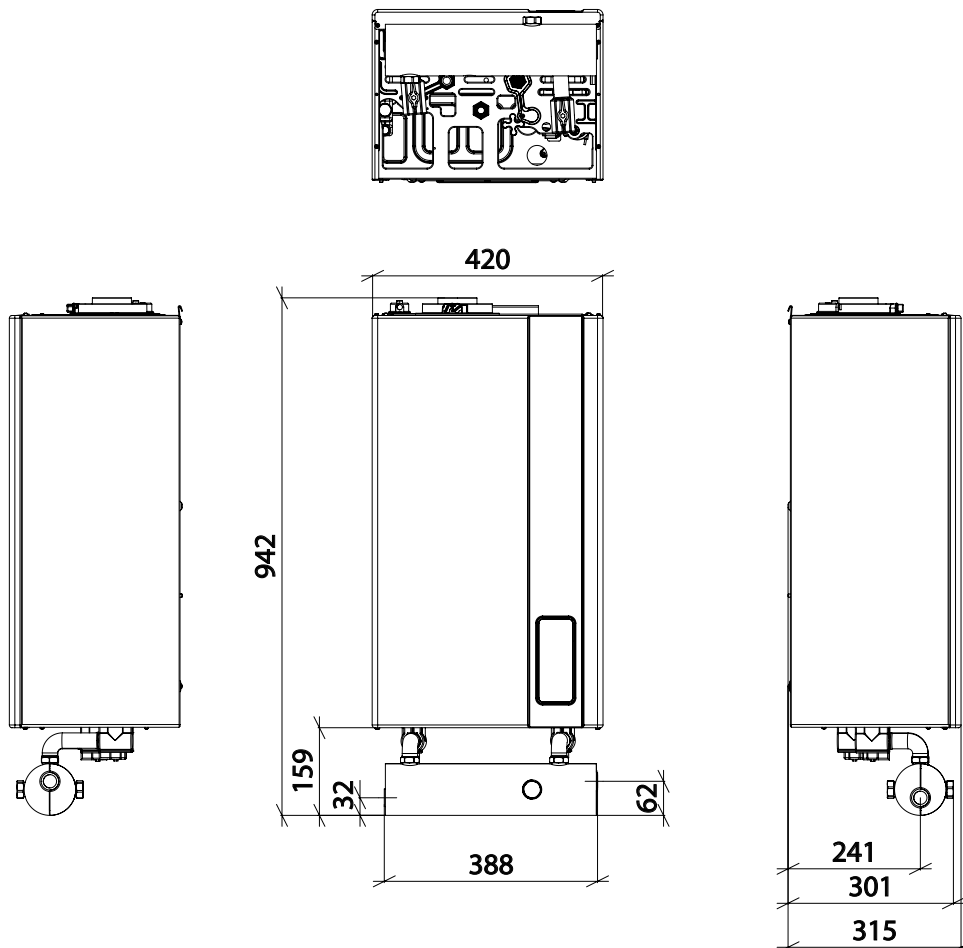

## Tamaños PROCIDA AWM

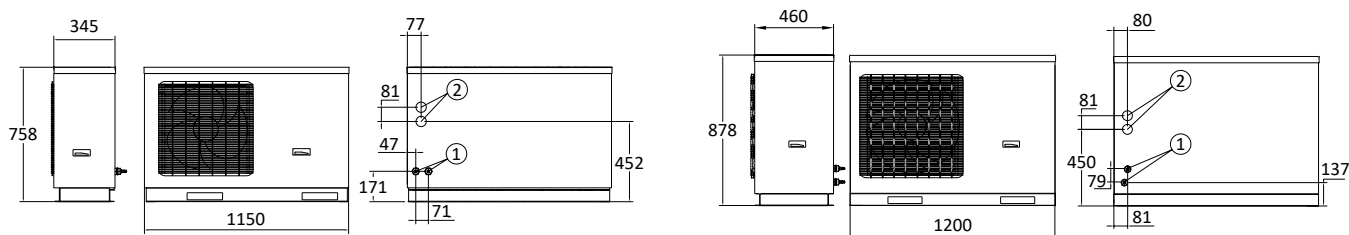

## mod. Procida AWM X6 - X8

- 1 Conexiones de salida/entrada de agua  
2 Conexiones eléctricas

## mod. Procida AWM X10 - X12 - X14

- 1 Conexiones de salida/entrada de agua  
2 Conexiones eléctricas

## Modelos acumuladores acoplados para producción acs WHDHP SS

Modelo	Código	Clase de eficiencia energética	Pérdida constante (S)	Capacidad (V)	Superficie serpentín	Dimensiones D x A	Peso bruto en vacío
			W	I		mm	kg
200 SS	DBOLLPDC03		51	190	3	640x1215	96
300 SS	DBOLLPDC04		63	263	4	640x1615	130

Datos técnicos	um	200 SS	300 SS
Espesor del aislamiento	mm	70	70
Contenido agua serpentín	l	17	23
Peso neto en vacío	kg	90	124
Presión máxima de ejercicio sanitario	bar	10	10
Presión máxima de ejercicio calefacción	bar	10	10
Temperatura máxima de ejercicio	°C	95	95

## DIMENSIÓN Y ENTRE EJES DE LAS CONEXIONES

## mod. WHDHP-200-300-SS

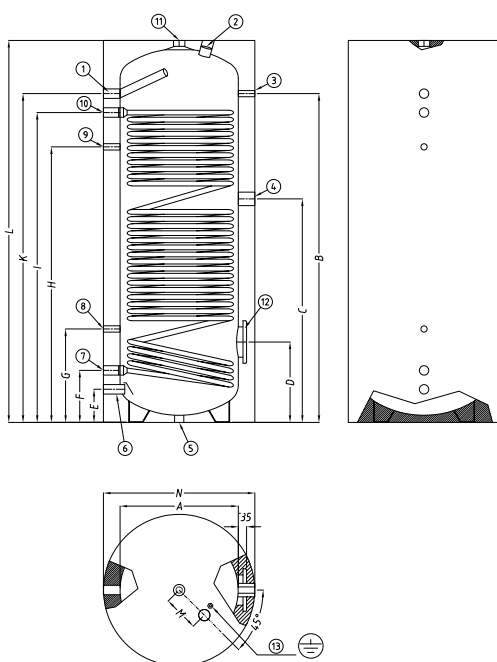

Ref.	200 SS	300 SS
A	500 mm	500 mm
B	995 mm	1390 mm
C	735 mm	945 mm
D	320 mm	340 mm
E	140 mm	140 mm
F	220 mm	220 mm
G	370 mm	395 mm
H	835 mm	1165 mm
I	990 mm	1310 mm
K	1070 mm	1390 mm
L	1215 mm	1615 mm
M	150 mm	150 mm
N	640 mm	640 mm
1 - Ida ACS		1" F
2 - Ánodo magnesio (incluido)		1 1/4" F
3 - Termómetro (incluido)		1/2" F
4 - Conexión resistencia eléctrica		1 1/2" F
5 - Conexión plataforma		1/2" F
6 - Entrada de agua fría		1" F
7 - Retorno serpentín	1" F	1 1/4" F
8 - Vaina para sonda		1/2" F
9 - Recirculación		1/2" F
10 - Ida serpentín	1" F	1 1/4" F
11 - Ida ACS	1 1/4" F	1 1/4" F
12 - Brida	180/120 mm	
13 - Tierra	Tuerca M6	

CLASES DE EFICIENCIA ENERGÉTICA DE LOS SISTEMAS PROCIDA HYBRID KRB

PROCIDA HYBRID KRB 24						
Conjunto	X6-200	X8-200	X10-200	X6-300	X8-300	X10-300
Clase de eficiencia energética estacional de la calefacción del ambiente						
Clase de eficiencia energética de la calefacción del agua						
Perfil de carga declarado	XL	XL	XL	XL	XL	XL

PROCIDA HYBRID KRB 28				
Conjunto	X6-200	X8-200	X10-200	X12-200
Clase de eficiencia energética estacional de la calefacción del ambiente				
Clase de eficiencia energética de la calefacción del agua				
Perfil de carga declarado	XL	XL	XL	XL

PROCIDA HYBRID KRB 28				
Conjunto	X6-300	X8-300	X10-300	X12-300
Clase de eficiencia energética estacional de la calefacción del ambiente				
Clase de eficiencia energética de la calefacción del agua				
Perfil de carga declarado	XL	XL	XL	XL

PROCIDA HYBRID KRB 32					
Conjunto	X6-200	X8-200	X10-200	X12-200	X14-200
Clase de eficiencia energética estacional de la calefacción del ambiente					
Clase de eficiencia energética de la calefacción del agua					
Perfil de carga declarado	XL	XL	XL	XL	XL

PROCIDA HYBRID KRB 32					
Conjunto	X6-300	X8-300	X10-300	X12-300	X14-300
Clase de eficiencia energética estacional de la calefacción del ambiente					
Clase de eficiencia energética de la calefacción del agua					
Perfil de carga declarado	XL	XL	XL	XL	XL

Datos relativos a las condiciones climáticas medias y media temperatura según el Reglamento (UE) N.811/2013

## DATOS TÉCNICOS DELFIS KRB

Datos técnicos	um	KRB 24	KRB 28
Potencia térmica nominal (Prated)	kW	23	26
Eficiencia energética estacional de la calefacción del ambiente ( $\eta_s$ )	%	92	92
Capacidad térmica nominal (Qn)	kW	23,7	26,4
Potencia térmica nominal (80-60°C) (Pn)	kW	22,8	25,5
Potencia térmica (50-30°C)	kW	24,9	28,0
Capacidad térmica reducida (Qr)	kW	3,0	3,3
Rendimiento útil a la capacidad nominal (80-60°C)	%	96,3	96,7
Rendimiento útil a la capacidad nominal (50-30°C)	%	105,1	105,9
Rendimiento útil al 30% (30°C retorno)	%	107,2	107,5
Capacidad vaso expansión calefacción	l	9	9
Capacidad térmica nominal en sanitario	kW	27,3 (*)	30,4 (*)
Clase de emisiones NOx	-	6	6
Grado de protección eléctrico	IP	IPX4D	IPX4D

(\*) con acumulador conectado

## DATOS TÉCNICOS ITACA KRB

Datos técnicos	um	KRB 32
Potencia térmica nominal (Prated)	kW	29
Eficiencia energética estacional de la calefacción del ambiente ( $\eta_s$ )	%	93
Eficiencia energética estacional de la calefacción del ambiente ( $\eta_s$ ) (Caldera + sonda de temperatura ambiente)	%	96
Capacidad térmica nominal (Qn)	kW	30,4
Potencia térmica nominal (80-60°C) (Pn)	kW	29,4
Potencia térmica (50-30°C)	kW	32,3
Capacidad térmica reducida (Qr)	kW	4,2
Rendimiento útil a la capacidad nominal (80-60°C)	%	96,8
Rendimiento útil a la capacidad nominal (50-30°C)	%	106,2
Rendimiento útil al 30% (30°C retorno)	%	108,3
Capacidad vaso expansión calefacción	l	10
Capacidad térmica nominal en sanitario	kW	34,5 (*)
Clase de emisiones NOx	-	6
Grado de protección eléctrico	IP	IPX5D

(\*) con acumulador conectado

**DATOS TÉCNICOS BOMBAS PROCIDA AWM**

Datos técnicos	um	AWM X6	AWM X8	AWM X10	AWM X12	AWM X14
Dimensiones (An x Al x P)	mm	1150x758x345	1150x758x345	1200x878x460	1200x878x460	1200x878x460
Peso neto	kg	96	96	151	151	151
Peso bruto	kg	109	109	166	166	166
Conexión de entrada/salida de agua	pulgadas	G1	G1	G1	G1	G1
Gas refrigerante	-	R32	R32	R32	R32	R32
GWP	-	675	675	675	675	675
Contenido carga de gas refrigerante	kg / t CO <sub>2</sub> eq	0,87 / 0,59	0,87 / 0,59	2,2 / 1,49	2,2 / 1,49	2,2 / 1,49
Nivel de potencia acústica, exteriores L <sub>WA</sub>	dB (A)	64	65	69	69	70
Presión sonora (*)	dB (A)	50	51	54	54	55
Capacidad del vaso de expansión	l	2	2	3	3	3
Presión de la válvula de seguridad	bar	3	3	3	3	3
Contenido mínimo de agua de la instalación	l	40	40	80	80	80
Caudal mínimo de agua de la instalación	l/min	9,2	9,2	9,2	9,2	9,2
Caudal de agua nominal @T agua 35 °C / 45 °C	m <sup>3</sup> /h	0,69/0,69	1,25/1,24	1,74/1,70	2,14/2,05	2,52/2,50
Circulador - prevalencia máx.	m	PWM - 7,5	PWM - 7,5	PWM - 9	PWM - 9	PWM - 9
Compresor	-	Twin rotary inverter	Twin rotary inverter	Twin rotary inverter	Twin rotary inverter	Twin rotary inverter
Ventiladores de velocidad variable	n.º	1	1	1	1	1
Caudal de aire	m <sup>3</sup> /h	2600	2600	4500	4500	4500
Evaporador (intercambiador de placas)	n.º	1	1	1	1	1
Tensión/Frecuencia de alimentación	V/Ph/Hz	230/1/50	230/1/50	230/1/50	230/1/50	230/1/50
Rango de tensión	V	220 - 240	220 - 240	220 - 240	220 - 240	220 - 240
Corriente nominal	A	10,4	10,4	23	25	29
Grado de protección eléctrico	IP	IPX4	IPX4	IPX4	IPX4	IPX4

**PRESTACIONES CALEFACCIÓN - SEGÚN EN 14511**

**temp. ida /retorno agua: 35 / 30 °C**

Temp. aire exterior 7 °C bulbo seco

Modelo	Capacidad nominal de calefacción	Potencia eléctrica absorbida nominal	COP
	kW	kW	
<b>AWM X6</b>	6,00	1,20	5,00
<b>AWM X8</b>	7,50	1,63	4,60
<b>AWM X10</b>	10,00	2,17	4,61
<b>AWM X12</b>	12,00	2,64	4,55
<b>AWM X14</b>	14,00	3,22	4,35

**temp. ida /retorno agua: 45 / 40 °C**









Temp. aire exterior 7 °C bulbo seco

Modelo	Capacidad nominal de calefacción	Potencia eléctrica absorbida nominal	COP
	kW	kW	
<b>AWM X6</b>	6,00	1,58	3,80
<b>AWM X8</b>	7,50	2,00	3,75
<b>AWM X10</b>	10,00	2,70	3,70
<b>AWM X12</b>	12,00	3,48	3,45
<b>AWM X14</b>	14,00	4,18	3,35

## Accesorios bombas de calor

Artículo	Descripción	Código
	Kit pies antivibratorios base / 4pz Instalaciones estándar. Tuercas y arandelas incluidas para el montaje.	DKPIEBAS00
	Kit pies antivibratorios de muelle + soporte de goma / 4pz Instalaciones en balcones. Tuercas y arandelas incluidas para el montaje. Compuesto por dos pares de pies de distinta rigidez para equilibrar la bomba del lado inverter.	DKPIEMOL00
	Kit barras de soporte en goma / 2 uds. - Longitud 450 mm. Instalaciones para mantener una altura del suelo igual a 9,5 cm. Tornillos y arandelas incluidos para la fijación. <b>IDÓNEO PARA PROCIDA AWM X6 - X8</b> <b>IDÓNEO PARA PROCIDA AWS 4 (O) - 6 (O) - 8 (O) - 10 (O)</b>	DKBARSUP00
	Kit barras de soporte en goma / 2 uds. - Longitud 600 mm. Instalaciones para mantener una altura del suelo igual a 9,5 cm. Perfil de aluminio empotrado Tornillos y arandelas incluidos para la fijación. <b>IDÓNEO PARA PROCIDA AWM X10 - X12 - X14 - T12 - T14</b>	DKBARSUP01
	Kit de tubos flexibles 1" H-H L 200 mm / 2pz Incluido el aislamiento por aplicar	DKTUBIFL00
	Kit de llaves 1" M-H / 2pz Incluye juntas 1"	DKRUBINE00
	Kit válvula anticongelante conexiones 1" M / 1pz <b>ATENCIÓN</b> es necesario instalar dos válvulas en correspondencia con la ida y el retorno, respectivamente.	DKVALANT00
	Kit niple 1" / 2pz	DKNIPPLE00
	Kit manguitos 1" / 2pz	DKMANICT00
	Kit racores 1" 1/4 - 1" / 2 pz	DKRACCOR00

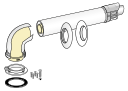
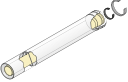
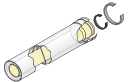
Accesorios calderas

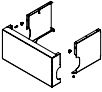
Artículo	Descripción	Código
	Kit desdoblado Ø 80+80	0KITSROP08
	Prolongación Ø 80 M/H longitud 1 m	0PROLUNG00
	Prolongación Ø 80 M/H longitud 0,5 m	0PROLUNG01
	Curva 90° Ø 80 M/H	0CURVAXX02
	Rejilla aspiración Ø 80	0GRIGASP01
	Terminal evacuación de humos Ø 80 longitud 1 m	0TERMSCA00
	Kit conexión coaxial Ø 60/100	0KITATCO00
	Kit coaxial Ø 60/100 longitud 75cm	0CONDASP00
	Prolongación coaxial Ø 60/100 M/H longitud 1 m	0PROLUNG02
	Prolongación coaxial Ø 60/100 M/H longitud 0,5m	0PROLUNG03
	Curva 90° coaxial Ø 60/100 M/H	0CURVAXX05
	Kit cobre tubos bajo caldera - Delfis (el cobre tubos se compone de 3 piezas para ensamblar)	0KITCART00
	Kit cobre tubos bajo caldera - Formentera (el cobre tubos se compone de 3 piezas para ensamblar)	0KITCART01



BOMBAS DE CALOR
BOMBAS DE CALOR PARA ACS
SISTEMAS HÍBRIDOS
FANCOIL
CALDERAS DE CONDENSACIÓN < 35 kW
CALDERAS TRADICIONALES
CALDERAS DE CONDENSACIÓN > 35 kW - MÓDULOS
EVACUACIÓN DE HUMOS Y ACCESORIOS
SOLAR TÉRMICO
ACUMULADORES
RADIADORES PROFUNDIRDIDOS
RADIADORES DECORATIVOS
RADIADORES ADORNO BAÑO
RADIADORES DE DISEÑO
ACCESORIOS RADIADORES
RADIADORES ELÉCTRICOS
RADIADOR MURAL A GAS

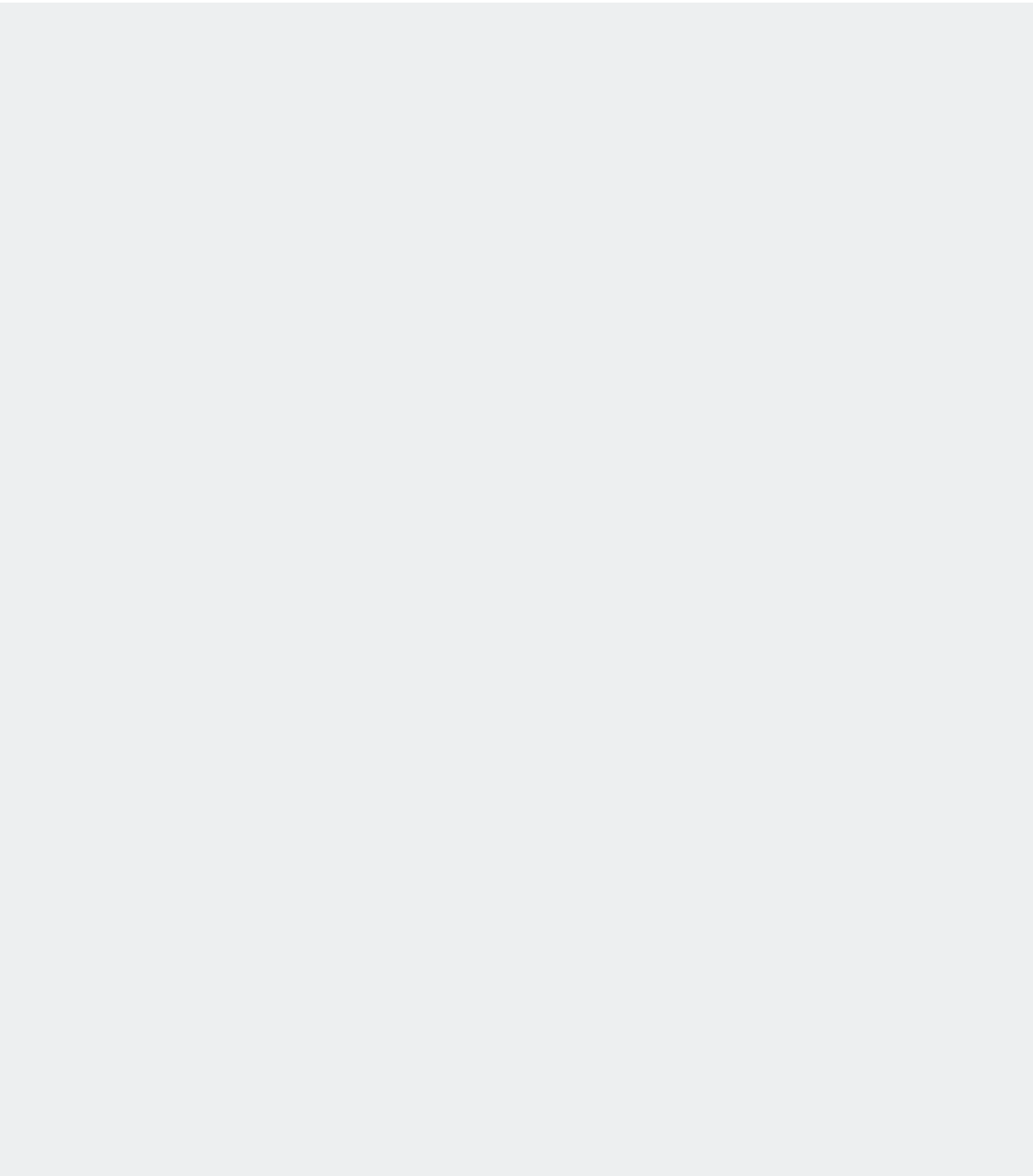



# FANCOILS

## FANCOILS

AURAL ONE

pág. 82

AURAL IN

pág. 84

AURAL SPLIT

pág. 100

BOMBAS DE CALOR

BOMBAS DE CALOR PARA ACS

SISTEMAS HIBRIDOS

FANCOIL

CALDERAS DE CONDENSACIÓN < 35 kW

CALDERAS TRADICIONALES

CALDERAS DE CONDENSACIÓN > 35 kW - MÓDULOS

EVACUACIÓN DE HUMOS Y ACCESORIOS

SOLAR TÉRMICO

ACUMULADORES

RADIADORES PRESOFUNDIDOS

RADIADORES DECORATIVOS

RADIADORES ADORNO BAÑO

RADIADORES DE DISEÑO

ACCESORIOS RADIADORES

RADIADORES ELÉCTRICOS

RADIADOR MURAL A GAS

# AURAL ONE

FANCOIL HIDRÓNICO CON MUEBLE

SOLUCIÓN IDEAL PARA CALEFACCIÓN Y REFRIGERACIÓN

MOTOR CON TECNOLOGÍA DC INVERTER

DISPONIBLE CON CONEXIONES HIDRÁULICAS A IZQUIERDA O DERECHA

5 POTENCIAS DISPONIBLES



- ▶ **Profundidad de tan sólo 129 mm**
- ▶ **Diseño moderno y elegante**
- ▶ **Bajo nivel sonoro**
- ▶ **Menor consumo eléctrico**
- ▶ **Caudal de aire modulado**
- ▶ **Amplia gama de mandos combinables con las máquinas**
- ▶ **Instalable en el techo con el accesorio de bandeja recogedora de condensados**

- ) Ventilador tangencial "Super Silence" para la máxima silenciosidad
- ) Carcasa exterior de chapa galvanizada y pintada de alta resistencia color RAL9003
- ) Batería de intercambio térmico de cobre-aluminio y colectores de latón con purgador de aire integrado
- ) Filtro de aire de panel fácilmente extraíble para su limpieza
- ) Conexiones hidráulicas 3/4" Eurocono. Disponibles versiones con conexiones a dcha. o a izda.
- ) Plantilla de instalación y soportes de montaje en pared suministrados de serie

Disponibles en los modelos:





**INTERFAZ DE USUARIO EN LA MÁQUINA BASIC**

- ▶ Gestión con 4 velocidades fijas



**INTERFAZ DE USUARIO EN LA MÁQUINA PREMIUM**

- ▶ Gestión con velocidad modulante
- ▶ Interfaz Touch



**INTERFAZ DE USUARIO DE PARED**

- ▶ Gestión con velocidad modulante
- ▶ Interfaz Touch
- ▶ Controla hasta 30 unidades
- ▶ Puerta RS 485
- ▶ Disponible en versión blanca o negra

Modelo	Código	Lado Conexiones Hidráulicas	Dimensiones A x A x P	Peso bruto
			mm	kg
One 20	LAU0MPV02S	IZDA.	725x579x129	18
	LAU0MPV02D	DCHA.		
One 40	LAU0MPV04S	IZDA.	925x579x129	21
	LAU0MPV04D	DCHA.		
One 60	LAU0MPV06S	IZDA.	1125x579x129	24
	LAU0MPV06D	DCHA.		
One 80	LAU0MPV08S	IZDA.	1325x579x129	27
	LAU0MPV08D	DCHA.		
One 100	LAU0MPV0AS	IZDA.	1525x579x129	30
	LAU0MPV0AD	DCHA.		

## DIMENSIONES

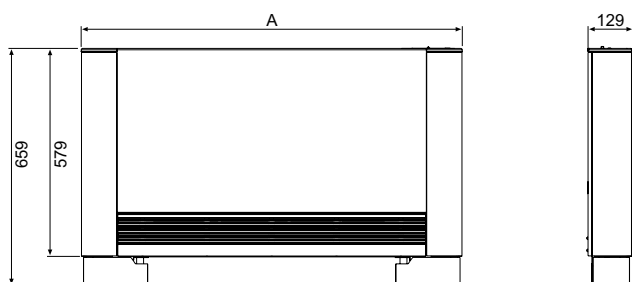

## Instalación en pared



## Instalación en techo (con accesorio de bandeja)



Dimensiones	um	ONE 20	ONE 40	ONE 60	ONE 80	ONE 100
A	mm	725	925	1125	1325	1525

Datos técnicos	um	ONE 20	ONE 40	ONE 60	ONE 80	ONE 100
<b>DATOS TÉRMICOS EN REFRIGERACIÓN 7/12 (1)</b>						
Potencia total en refrigeración	kW	0,91	2,12	2,81	3,30	3,71
Potencia sensible en refrigeración	kW	0,71	1,54	2,11	2,65	2,90
Caudal de agua en refrigeración	l/h	156	363	481	565	636
Pérdida de carga del agua en refrigeración	kPa	12,1	8,2	17,1	18,0	21,2
<b>DATOS TÉRMICOS EN CALEFACCIÓN 45/40 (2)</b>						
Potencia en calefacción	kW	1,02	2,21	3,02	3,81	4,32
Caudal de agua en calefacción	l/h	180	390	532	672	762
Pérdida de carga del agua en calefacción	kPa	9,1	9,2	19,1	21,2	23,3
<b>DATOS TÉRMICOS EN CALEFACCIÓN 70/60 (3)</b>						
Potencia en calefacción	kW	2,06	4,43	5,95	7,68	8,71
Caudal de agua en calefacción	l/h	182	390	523	676	767
Pérdida de carga del agua en calefacción	kPa	8,8	8,9	18,3	20,4	22,4
<b>DATOS HIDRÁULICOS</b>						
Contenido de agua de la batería	l	0,47	0,80	1,13	1,46	1,80
Presión máxima	bar	10				
Conexiones hidráulicas	-	EUROCONO 3/4"				
<b>DATOS AERÁULICOS (4)</b>						
Caudal de aire a velocidad máxima	m³/h	146	294	438	567	663
Caudal de aire a velocidad media (modo AUTO)	m³/h	90	210	318	410	479
Caudal de aire a velocidad mínima	m³/h	49	118	180	247	262
Presión estática máxima disponible	Pa	10	10	13	13	13
<b>DATOS ELÉCTRICOS</b>						
Tensión de alimentación	V/ph/Hz	230/1/50				
Potencia eléctrica máxima absorbida	W	11	19	20	29	33
Corriente máxima absorbida	A	0,11	0,16	0,18	0,26	0,28
Potencia eléctrica absorbida a velocidad mínima	W	5	4	6	5	6
<b>DATOS ACÚSTICOS</b>						
Potencia sonora a velocidad máxima (5)	dB(A)	54	54	54	55	57
Presión sonora a velocidad máxima (6)	dB(A)	41	42	44	46	47
Presión sonora a velocidad media (6)	dB(A)	33	34	34	35	38
Presión sonora a velocidad mínima (6)	dB(A)	24	25	26	26	28

(1) Temperatura agua 7/12°C, temperatura ambiente 27°C b.s. y 19°C b.u. (según EN1397)

(2) Temperatura agua 45/40°C, temperatura ambiente 20°C b.s. y 15°C b.u. (según EN1397)



(3) Temperatura agua 70/60°C, temperatura ambiente 20°C b.s. y 15°C b.u. (según EN1397)

(4) Caudales medidos con filtros limpios

(5) Potencia sonora medida según EN16583

(6) Presión sonora medida a 1 m de distancia según la norma ISO7779

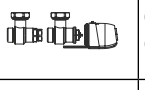
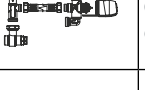
Artículo	Descripción	Código
	Versión basic - 4 velocidades	LACOBOMA01
	Versión premium - velocidad modulante	LACOBOMA00
	Tarjeta integrada en la máquina para conexión mandos de pared (LACOMPAR00 e LACOMPAR01)	LASCHEDA00
	Controlador de pared negro (a combinar con la placa LASCHEDA00)	LACOMPAR00
	Controlador de pared blanco (a combinar con la placa LASCHEDA00)	LACOMPAR01

Artículo	Descripción	Código
	Tarjeta integrada para conectar termostatos de 3 velocidades	LASCHEDA01
	Conjunto detentor - Válvula motorizada de 2 vías	LAGRUPDE01
	Conjunto detentor - Válvula motorizada de 3 vías	LAGRUPDE00
	Adaptadores para junta plana	LAGUAPIA00
	Pies de apoyo estéticos	LAPIEDIN00

#### Accesorio bandeja recogedora de condensados horizontal de techo

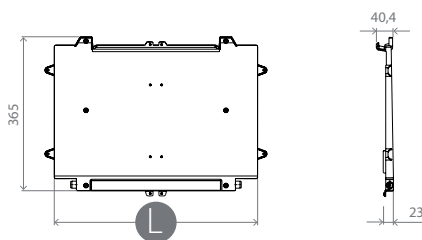

Descripción	L (mm)	Código
Bandeja de condensación para instalación en techo 20	481	LABACOND00
Bandeja de condensación para instalación en techo 40	681	LABACOND01
Bandeja de condensación para instalación en techo 60	881	LABACOND02
Bandeja de condensación para instalación en techo 80	1081	LABACOND03
Bandeja de condensación para instalación en techo 100	1281	LABACOND04

# AURAL IN

FANCOIL HIDRÓNICO EMPOTRADO

SOLUCIÓN IDEAL PARA CALEFACCIÓN Y REFRIGERACIÓN

MOTOR CON TECNOLOGÍA DC INVERTER

DISPONIBLE CON CONEXIONES HIDRÁULICAS A IZQUIERDA O DERECHA

5 POTENCIAS DISPONIBLES



- ▶ **Instalable en pared o en techo**
- ▶ **Profundidad reducida para montar en cualquier pared y falso techo**
- ▶ **Bajo nivel sonoro**
- ▶ **Menor consumo eléctrico**
- ▶ **Caudal de aire modulado**
- ▶ **Amplia gama de accesorios para permitir la máxima versatilidad de instalación**
- ) Ventilador tangencial "Super Silence" para la máxima silenciosidad
- ) Batería de intercambio térmico de cobre-aluminio y colectores de latón con purgador de aire integrado
- ) Filtro de aire de panel fácilmente extraíble para su limpieza
- ) Conexiones hidráulicas 3/4" Eurocono. Disponibles versiones con conexiones a dcha. o a izda.
- ) Bandeja recogedora de condensados de serie

Disponibles en los modelos:



**INTERFAZ DE USUARIO DE PARED**

- ▶ Gestión con velocidad modulante
- ▶ Interfaz Touch
- ▶ Controla hasta 30 unidades
- ▶ Puerta RS 485
- ▶ Disponible en versión blanca o negra

Modelo	Código	Lado Conexiones Hidráulicas	Dimensiones A x A x P	Peso bruto
			mm	kg
In 20	LAU0MIN02S	IZDA.	525x576x126	10
	LAU0MIN02D	DCHA.		
In 40	LAU0MIN04S	IZDA.	725x576x126	13
	LAU0MIN04D	DCHA.		
In 60	LAU0MIN06S	IZDA.	925x576x126	16
	LAU0MIN06D	DCHA.		
In 80	LAU0MIN08S	IZDA.	1125x576x126	19
	LAU0MIN08D	DCHA.		
In 100	LAU0MIN0AS	IZDA.	1325x576x126	22
	LAU0MIN0AD	DCHA.		

## DIMENSIONES

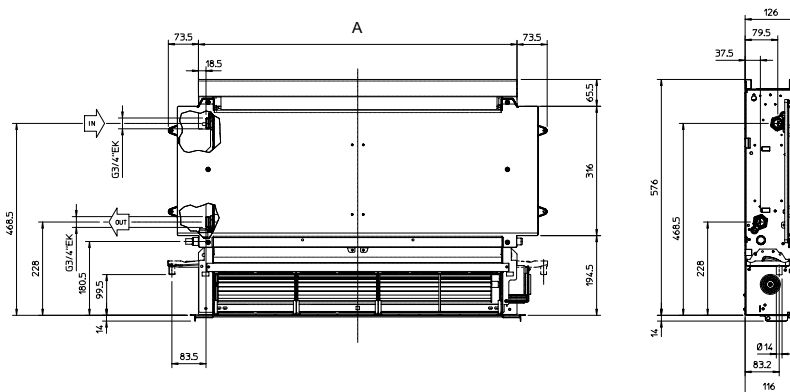

Dimensiones	um	IN 20	IN 40	IN 60	IN 80	IN 100
A	mm	378	578	778	978	1178

Datos técnicos	um	IN 20	IN 40	IN 60	IN 80	IN 100
<b>DATOS TÉRMICOS EN REFRIGERACIÓN 7/12 (1)</b>						
Potencia total en refrigeración	kW	0,91	2,12	2,81	3,30	3,71
Potencia sensible en refrigeración	kW	0,71	1,54	2,11	2,65	2,90
Caudal de agua en refrigeración	l/h	156	363	481	565	636
Pérdida de carga del agua en refrigeración	kPa	12,1	8,2	17,1	18,0	21,2
<b>DATOS TÉRMICOS EN CALEFACCIÓN 45/40 (2)</b>						
Potencia en calefacción	kW	1,02	2,21	3,02	3,81	4,32
Caudal de agua en calefacción	l/h	180	390	532	672	762
Pérdida de carga del agua en calefacción	kPa	9,1	9,2	19,1	21,2	23,3
<b>DATOS TÉRMICOS EN CALEFACCIÓN 70/60 (3)</b>						
Potencia en calefacción	kW	2,06	4,43	5,95	7,68	8,71
Caudal de agua en calefacción	l/h	182	390	523	676	767
Pérdida de carga del agua en calefacción	kPa	8,8	8,9	18,3	20,4	22,4
<b>DATOS HIDRÁULICOS</b>						
Contenido de agua de la batería	l	0,47	0,80	1,13	1,46	1,80
Presión máxima	bar	10				
Conexiones hidráulicas	-	EUROCONO 3/4"				
<b>DATOS AERÁULICOS (4)</b>						
Caudal de aire a velocidad máxima	m <sup>3</sup> /h	146	294	438	567	663
Caudal de aire a velocidad media (modo AUTO)	m <sup>3</sup> /h	90	210	318	410	479
Caudal de aire a velocidad mínima	m <sup>3</sup> /h	49	118	180	247	262
Presión estática máxima disponible	Pa	10	10	13	13	13
<b>DATOS ELÉCTRICOS</b>						
Tensión de alimentación	V/ph/Hz	230/1/50				
Potencia eléctrica máxima absorbida	W	11	19	20	29	33
Corriente máxima absorbida	A	0,11	0,16	0,18	0,26	0,28
Potencia eléctrica absorbida a velocidad mínima	W	5	4	6	5	6
<b>DATOS ACÚSTICOS</b>						
Potencia sonora a velocidad máxima (5)	dB(A)	54	54	54	55	57
Presión sonora a velocidad máxima (6)	dB(A)	41	42	44	46	47
Presión sonora a velocidad media (6)	dB(A)	33	34	34	35	38
Presión sonora a velocidad mínima (6)	dB(A)	24	25	26	26	28

- (1) Temperatura agua 7/12°C, temperatura ambiente 27°C b.s. y 19°C b.u. (según EN1397)  
(2) Temperatura agua 45/40°C, temperatura ambiente 20°C b.s. y 15°C b.u. (según EN1397)  
(3) Temperatura agua 70/60°C, temperatura ambiente 20°C b.s. y 15°C b.u. (según EN1397)  
(4) Caudales medidos con filtros limpios  
(5) Potencia sonora medida según EN16583  
(6) Presión sonora medida a 1 m de distancia según la norma ISO7779



OPCIONES DE CONFIGURACIÓN PARA EMPOTRAR

Empotrado de pared

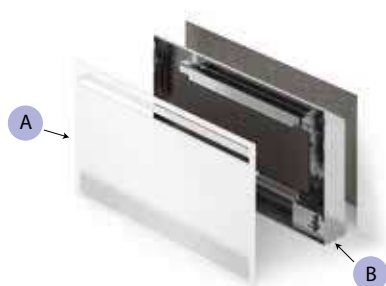

**A** Panel de marco de instalación Vertical.  
Cod. LAPANVER00 ÷ LAPANVER04

**B** Bastidor de empotrar.  
Cod. LATELINC00 ÷ LATELINC04

Empotrado en techo

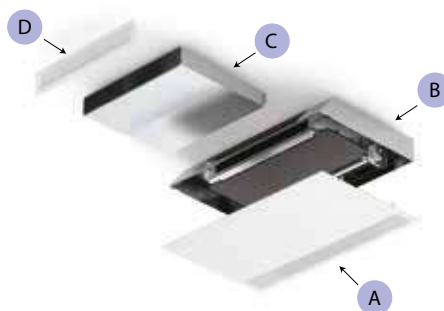

**A** Panel de marco de instalación horizontal.  
Cod. LAPANORIO0 ÷ LAPANORIO4

**B** Bastidor de empotrar.  
Cod. LATELINC00 ÷ LATELINC04

**C** Canal de impulsión telescópico.  
Cod. LACANMAN00 ÷ LACANMAN04

**D** Boquilla de impulsión.  
Cod. LABOCCMAN00 ÷ LABOCCMAN04

Empotrado en techo

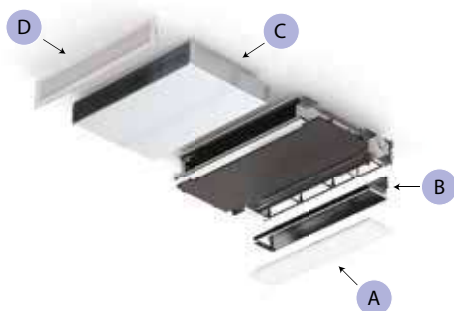

**A** Rejilla de aspiración.  
Cod. LAGRIASP00 ÷ LAGRIASP04

**B** Racor aspiración aire.  
Cod. LARACASP00 ÷ LARACASP04

**C** Canal de impulsión telescópico.  
Cod. LACANMAN00 ÷ LACANMAN04

**D** Boquilla de impulsión.  
Cod. LABOCCMAN00 ÷ LABOCCMAN04

Empotrado en techo

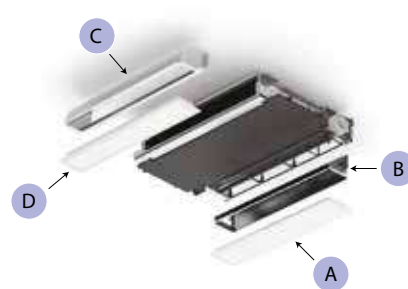

**A** Rejilla de aspiración.  
Cod. LAGRIASP00 ÷ LAGRIASP04

**B** Racor aspiración aire.  
Cod. LARACASP00 ÷ LARACASP04

**C** Canal de impulsión a 90°.  
Cod. LACANMAN05 ÷ LACANMAN09

**D** Boquilla de impulsión.  
Cod. LABOCCMAN00 ÷ LABOCCMAN04

Artículo	Descripción	Código
	Tarjeta integrada en la máquina para conexión mandos de pared (LACOMPAR00 e LACOMPAR01)	LASCHEDA00
	Controlador de pared negro (a combinar con la placa LASCHEDA00)	LACOMPAR00
	Controlador de pared blanco (a combinar con la placa LASCHEDA00)	LACOMPAR01
	Tarjeta integrada para conectar termostatos de 3 velocidades	LASCHEDA01

Artículo	Descripción	Código
	Conjunto detentor - Válvula motorizada de 2 vías	LAGRUPDE01
	Conjunto detentor - Válvula motorizada de 3 vías	LAGRUPDE00
	Adaptadores para junta plana	LAGUAPIA00

Bastidor de empotrar

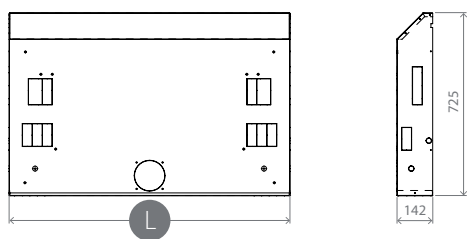

Descripción	L (mm)	Código
Bastidor de empotrar 20	714	LATELINC00
Bastidor de empotrar 40	914	LATELINC01
Bastidor de empotrar 60	1114	LATELINC02
Bastidor de empotrar 80	1314	LATELINC03
Bastidor de empotrar 100	1514	LATELINC04

Panel de marco de instalación Vertical

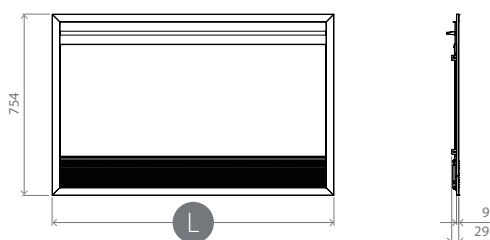

Descripción	L (mm)	Código
Panel de marco de instalación Vertical 20	772	LAPANVER00
Panel de marco de instalación Vertical 40	972	LAPANVER01
Panel de marco de instalación Vertical 60	1172	LAPANVER02
Panel de marco de instalación Vertical 80	1372	LAPANVER03
Panel de marco de instalación Vertical 100	1572	LAPANVER04

Panel de marco de instalación Horizontal

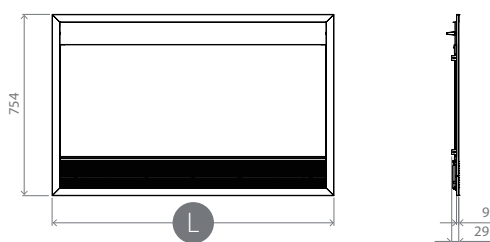

Descripción	L (mm)	Código
Panel de marco de instalación Horizontal 20	772	LAPANORI00
Panel de marco de instalación Horizontal 40	972	LAPANORI01
Panel de marco de instalación Horizontal 60	1172	LAPANORI02
Panel de marco de instalación Horizontal 80	1372	LAPANORI03
Panel de marco de instalación Horizontal 100	1572	LAPANORI04

Canal telescópico de impulsión de aire para instalaciones horizontales en falso techo

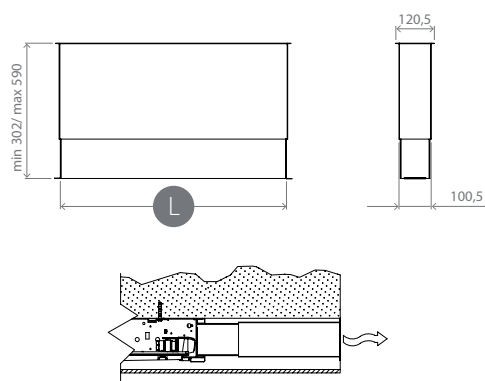

Descripción	L (mm)	Código
Canal telescópico de impulsión de aire para instalaciones horizontales en falso techo 20	307,5	LACANMAN00
Canal telescópico de impulsión de aire para instalaciones horizontales en falso techo 40	507,5	LACANMAN01
Canal telescópico de impulsión de aire para instalaciones horizontales en falso techo 60	707,5	LACANMAN02
Canal telescópico de impulsión de aire para instalaciones horizontales en falso techo 80	907,5	LACANMAN03
Canal telescópico de impulsión de aire para instalaciones horizontales en falso techo 100	1107,5	LACANMAN04

Canal de impulsión de 90° para instalaciones horizontales en falso techo

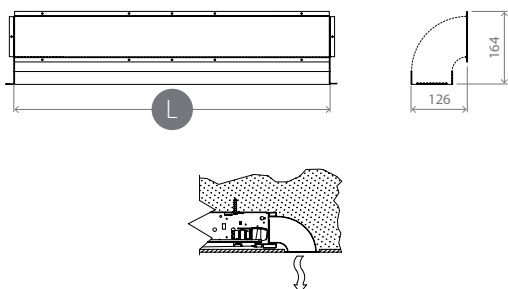

Descripción	L (mm)	Código
Canal de impulsión de 90° para instalaciones horizontales en falso techo 20	307,5	LACANMAN05
Canal de impulsión de 90° para instalaciones horizontales en falso techo 40	507,5	LACANMAN06
Canal de impulsión de 90° para instalaciones horizontales en falso techo 60	707,5	LACANMAN07
Canal de impulsión de 90° para instalaciones horizontales en falso techo 80	907,5	LACANMAN08
Canal de impulsión de 90° para instalaciones horizontales en falso techo 100	1107,5	LACANMAN09

Racor para entrada de aire

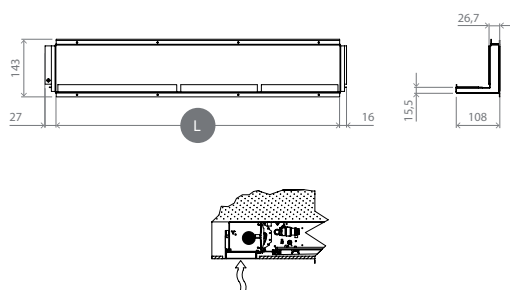

Descripción	L (mm)	Código
Racor para entrada de aire 20	305	LARACASP00
Racor para entrada de aire 40	505	LARACASP01
Racor para entrada de aire 60	705	LARACASP02
Racor para entrada de aire 80	905	LARACASP03
Racor para entrada de aire 100	1105	LARACASP04

Rejilla de entrada de aire con aletas curvas

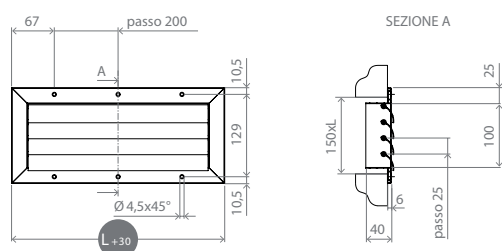

Descripción	L (mm)	Código
Rejilla de entrada de aire con aletas curvas 20	304	LAGRIASP00
Rejilla de entrada de aire con aletas curvas 40	504	LAGRIASP01
Rejilla de entrada de aire con aletas curvas 60	704	LAGRIASP02
Rejilla de entrada de aire con aletas curvas 80	904	LAGRIASP03
Rejilla de entrada de aire con aletas curvas 100	1104	LAGRIASP04

Boquilla de impulsión con aletas curvas

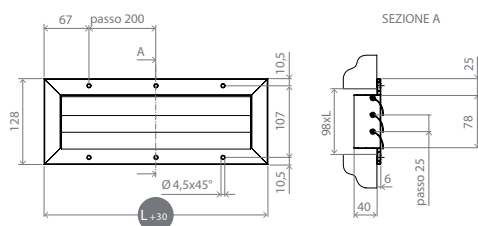

Descripción	L (mm)	Código
Boquilla de impulsión con aletas curvas 20	304	LABOCCMAN00
Boquilla de impulsión con aletas curvas 40	504	LABOCCMAN01
Boquilla de impulsión con aletas curvas 60	704	LABOCCMAN02
Boquilla de impulsión con aletas curvas 80	904	LABOCCMAN03
Boquilla de impulsión con aletas curvas 100	1104	LABOCCMAN04

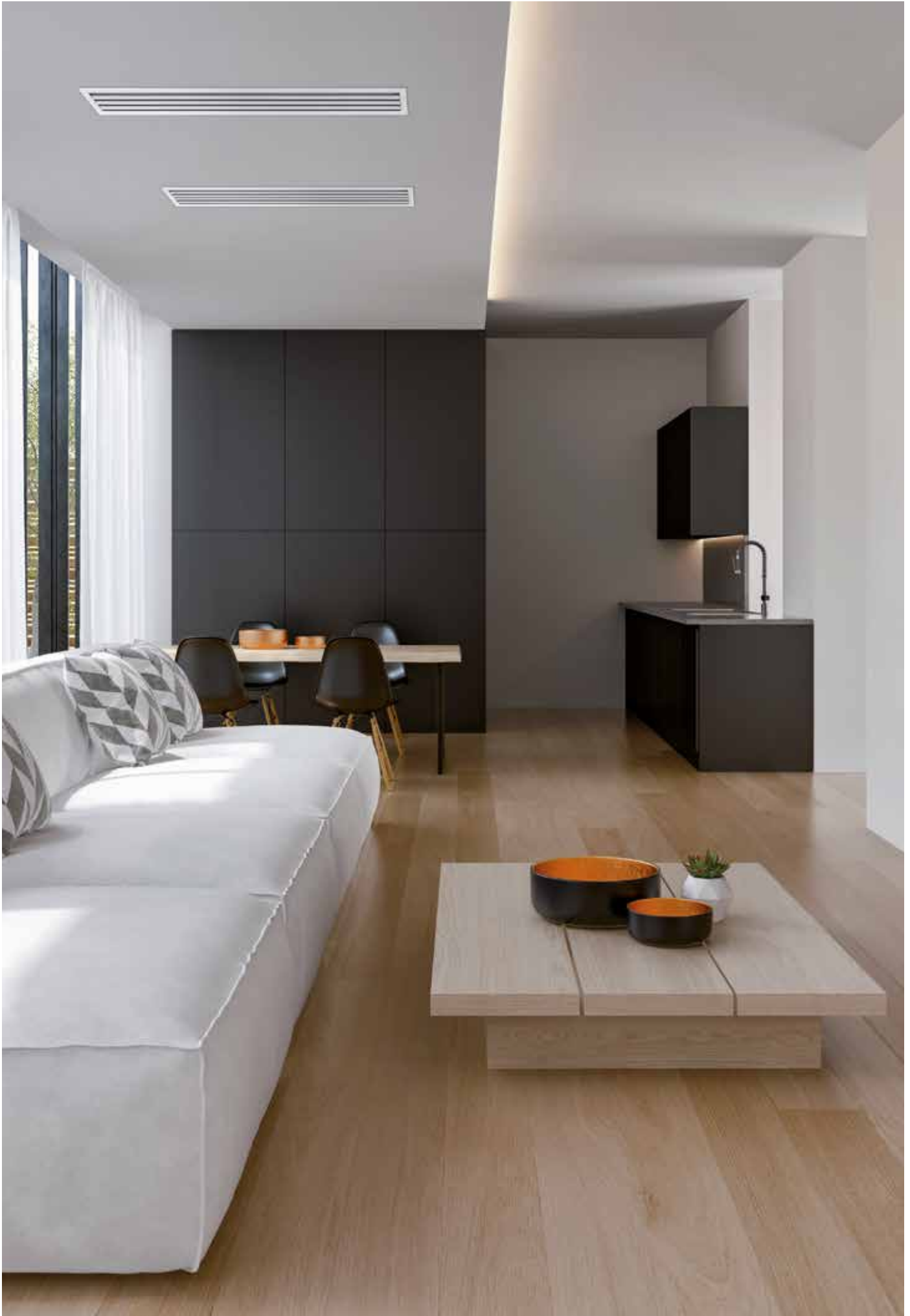

BOMBAS DE CALOR

BOMBAS DE CALOR PARA ACS

SISTEMAS HÍBRIDOS

FANCOIL

CALDERAS DE CONDENSACIÓN < 35 kW

CALDERAS TRADICIONALES

CALDERAS DE CONDENSACIÓN > 35 kW - MÓDULOS

EVACUACIÓN DE HUMOS Y ACCESORIOS

SOLAR TÉRMICO

ACUMULADORES

RADIADORES PROFUNDIRIOS

RADIADORES DECORATIVOS

RADIADORES ADORNO BAÑO

RADIADORES DE DISEÑO

ACCESORIOS RADIADORES

RADIADORES ELÉCTRICOS

RADIADOR MURAL A GAS

# AURAL SPLIT

FANCOIL HIDRÓNICO DE PARED ALTA  
 SOLUCIÓN IDEAL PARA CALEFACCIÓN Y REFRIGERACIÓN  
 IDEAL PARA LIBERAR ESPACIO EN EL SUELO PARA MUEBLES  
 MOTOR CON TECNOLOGÍA DC INVERTER  
 3 POTENCIAS DIFERENTES



- ▶ **Profundidad de tan sólo 128 mm**
- ▶ **Diseño moderno y elegante**
- ▶ **Bajo nivel sonoro**
- ▶ **Menor consumo eléctrico**
- ▶ **Caudal de aire modulado**
- ) Ventilador tangencial "Super Silence" para la máxima silenciosidad
- ) Estructura totalmente metálica
- ) Batería de intercambio térmico de cobre-aluminio y colectores de latón con purgador de aire integrado
- ) Filtro de aire de panel fácilmente extraíble para su limpieza
- ) Conexiones hidráulicas 3/4" Eurocono situadas a la derecha
- ) Plantilla de instalación y soportes de montaje en pared suministrados de serie



Disponibles en los modelos:



Modelo	Código	Lado Conexiones Hidráulicas	Dimensiones A x A x P	Peso bruto
			mm	kg
<b>Split 40</b>	LAU0MPA04D	DCHA.	927x335x128	15
<b>Split 60</b>	LAU0MPA06D	DCHA.	1127x335x128	17
<b>Split 80</b>	LAU0MPA08D	DCHA.	1327x335x128	20

## DIMENSIONES

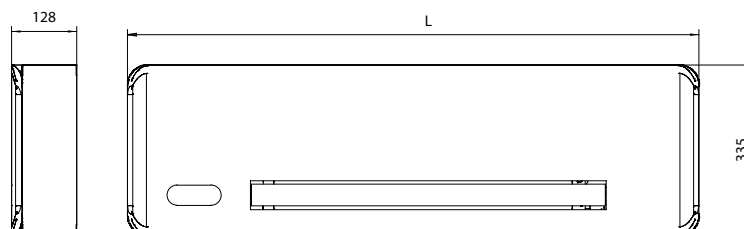

Dimensiones	um	SPLIT 40	SPLIT 60	SPLIT 80
L	mm	927	1127	1327

Datos técnicos	um	SPLIT 40	SPLIT 60	SPLIT 80
<b>DATOS TÉRMICOS EN REFRIGERACIÓN 7/12 (1)</b>				
Potencia total en refrigeración	kW	1,24	1,61	1,94
Potencia sensible en refrigeración	kW	0,98	1,27	1,52
Caudal de agua en refrigeración	l/h	208	279	365
Pérdida de carga del agua en refrigeración	kPa	11,7	5,1	5,3
<b>DATOS TÉRMICOS EN CALEFACCIÓN 45/40 (2)</b>				
Potencia en calefacción	kW	1,50	2,01	2,41
Caudal de agua en calefacción	l/h	260	349	451
Pérdida de carga del agua en calefacción	kPa	16,3	7,2	8,1
<b>DATOS TÉRMICOS EN CALEFACCIÓN 70/60 (3)</b>				
Potencia en calefacción	kW	3,03	4,08	4,75
Caudal de agua en calefacción	l/h	267	359	418
Pérdida de carga del agua en calefacción	kPa	15,8	7,0	7,9
<b>DATOS HIDRÁULICOS</b>				
Contenido de agua de la batería	l	0,50	0,61	0,77
Presión máxima	bar	10		
Conexiones hidráulicas	-	EUROCONO 3/4"		
<b>DATOS AERÁULICOS (4)</b>				
Caudal de aire a velocidad máxima	m³/h	228	331	440
Caudal de aire a velocidad media (modo AUTO)	m³/h	155	229	283
Caudal de aire a velocidad mínima	m³/h	84	124	138
Presión estática máxima disponible	Pa	10	10	10
<b>DATOS ELÉCTRICOS</b>				
Tensión de alimentación	V/ph/Hz	230/1/150		
Potencia eléctrica máxima absorbida	W	19	20	29
Corriente máxima absorbida	A	0,10	0,12	0,16
Potencia eléctrica absorbida a velocidad mínima	W	5	5	5
<b>DATOS ACÚSTICOS</b>				
Potencia sonora a velocidad máxima (5)	dB(A)	53	54	55
Presión sonora a velocidad máxima (6)	dB(A)	40	41	42
Presión sonora a velocidad media (6)	dB(A)	33	34	34
Presión sonora a velocidad mínima (6)	dB(A)	25	25	26

(1) Temperatura agua 7/12°C, temperatura ambiente 27°C b.s. y 19°C b.u. (según EN1397)



(2) Temperatura agua 45/40°C, temperatura ambiente 20°C b.s. y 15°C b.u. (según EN1397)

(3) Temperatura agua 70/60°C, temperatura ambiente 20°C b.s. y 15°C b.u. (según EN1397)

(4) Caudales medidos con filtros limpios

(5) Potencia sonora medida según EN16583

(6) Presión sonora medida a 1 m de distancia según la norma ISO7779

Artículo	Descripción	Código
	Conjunto detentor - Válvula motorizada de 2 vías para Split	LAGRUPDE02
	Adaptadores para junta plana	LAGUAPIA00

# SERVICIO TÉCNICO OFICIAL **FONDITAL**

Un motivo más para quedarte tranquilo.



SERVICIO TÉCNICO OFICIAL SOLO  
HAY UNO  
[www.fondital.com](http://www.fondital.com)

Rápido, puntual y eficiente. Como lo quieres tú.



**Puedes dormir  
plácidamente**



**10 TopDiez**

**¡10 Años de total confort y tranquilidad!**

Extensión de garantía con programa  
de mantenimiento preventivo

**910 60 60 10**

Central de Asistencia y Atención al Cliente

Descubre más  
sobre el programa



# ¡DESCUBRE LA NUEVA APP FONDITAL!



**Spot Easy**, el **cronotermostato inteligente**, permite **regular y programar** el funcionamiento de la **caldera y de la calefacción a distancia**, gracias a una **conexión Wi-Fi**.

- Sistema multi-zona inteligente con cronotermostato y pantalla E-paper
- Posibilidad de asistencia técnica en remoto trámite cloud
- Gestión a través de smartphone, Google Home e Alexa
- Compatible con los sistemas existentes y con todas las calderas de la gama doméstica Fondital



La app MySpot Plus está disponible gratuitamente para Apple y Android.



**SPOT**  
smart thermostat **EASY**

Todas las operaciones de instalación o mantenimiento deberán efectuarse por personal calificado.

El fabricante no se podrá considerar responsable de eventuales daños a personas, animales y/o cosas causados por un utilizzo inapropiado del producto o por incumplimiento de las indicaciones anteriormente mencionadas.

# READY REMOTE

## EL MANDO A DISTANCIA FONDITAL

Gestiona tu sistema de calefacción de forma sencilla e intuitiva, garantizando el máximo confort y una gestión óptima del consumo.



### FACILIDAD DE USO

Instalación rápida, interfaz intuitiva y retroiluminación para una lectura óptima en cualquier condición de iluminación.



### DISEÑO MODERNO

Gran pantalla retroiluminada y líneas elegantes para un equilibrio perfecto entre estética y funcionalidad.



### CONTROL AVANZADO

Gestión programada de calefacción y agua caliente sanitaria con configuraciones diarias personalizables.



### MÁXIMA AUTONOMÍA

Función vacaciones para optimizar el consumo y suministro eléctrico combinado mediante bus de comunicación y baterías.



- ▶ Mando a distancia con función de cronotermostato modulante para un control preciso
- ▶ Dispositivo de clase V (clase VI si la caldera también está combinada con la sonda externa)
- ▶ Conexión vía bus OT a la caldera para acceso a los parámetros principales
- ▶ Se puede combinar con una sonda externa para el funcionamiento con compensación climática.

Elige **READY REMOTE** y simplifica el control de tu confort con la fiabilidad y la innovación de Fondital.

# CALDERAS

## CODIFICACIÓN DEL PRODUCTO



## EJEMPLO

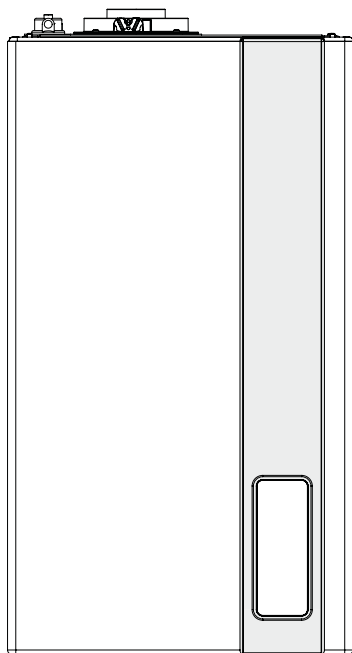

### ITACA KC

CALDERA MURAL DE CONDENSACIÓN CON PRODUCCIÓN INSTANTÁNEA DE ACS

**K** = CONDENSACIÓN

**C** = MIXTA DOBLE SERVICIO

## LEYENDA

**K** CONDENSACIÓN

**C** MIXTA DOBLE SERVICIO

**B** ACUMULADOR INTEGRADO

**R** SOLO CALEFACCIÓN

**AF** INTERCAMBIADOR BITÉRMICO

**RB** SOLO CALEFACCIÓN CON VÁLVULA 3 VÍAS PARA ACUMULADOR

**S** HIDRÁULICA SOLAR INTEGRADA

**TN** TIRO NATURAL

**TFS** TIRO FORZADO

**IN** DE EMPOTRAR

MODELO	CONDENSACIÓN	TRADICIONAL	CUERPO CALDERA	CALEFACCIÓN	PRODUCCIÓN INSTANTÁNEA ACS	ACUMULADOR INTEGRADO	ACUMULADOR REMOTO	SOLAR EASY	MURAL	DE PIE	INSTALACIÓN EN CASCADA	< 35 KW	> 35 KW
ITACA KC	●				●			●	●			●	
ITACA KRB	●			●			●	●	●			●	
ITACA KB	●					●		●	●			●	
DELFI NEXT KC	●				●			●	●			●	
DELFI NEXT KRB	●			●			●	●	●			●	
DELFI KC	●				●			●	●			●	
DELFI KRB	●			●			●	●	●			●	
LEO KC	●				●				●			●	
TENERIFE NEXT KC	●				●				●			●	
ITACA CH KR	●			●					●		●		●
ITACA CH KR MÓDULO PARA INTERIOR	●			●			●		●		●		●
ITACA CH KR MÓDULO EN ARMARIO	●			●					●		●		●
ITACA CH KR MÓDULO ESPALDA CONTRA ESPALDA	●			●			●	●	●		●		●

RADIADOR MURAL A GAS

RADIADORES ELÉCTRICOS

ACCESORIOS RADIADORES

RADIADORES DE DISEÑO

RADIADORES ADORNO BAÑO

RADIADORES DECORATIVOS

RADIADORES PRESOFUNDIDOS

ACUMULADORES

SOLAR TÉRMICO

EVACUACIÓN DE HUMOS Y ACCESORIOS

CALDERAS DE CONDENSACIÓN &gt; 35 KW - MÓDULOS

CALDERAS TRADICIONALES

CALDERAS DE CONDENSACIÓN &lt; 35 KW

FANCOIL

SISTEMAS HÍBRIDOS

BOMBAS DE CALOR PARA ACS

BOMBAS DE CALOR

## SIMBOLOGÍA



**CONDENSACIÓN**  
Caldera de condensación



**TRADICIONAL**  
Caldera tradicional



**INSTALACIÓN EXTERNA**  
Caldera con posibilidad de instalación en el exterior en un lugar parcialmente protegido



**INSTALACIÓN INTERNA**  
Caldera mural para interiores



**INSTALACIÓN PARA EMPOTRAR**  
Caldera para instalar en el correspondiente cajón para empotrar



**INSTALACIÓN DE PIE**  
Caldera de pie para interiores



**INSTALACIÓN EN CASCADA**  
Caldera con posibilidad de instalación en cascada



**INTERCAMBIADOR DE PLACAS**  
Intercambiador de placas ACS



**INTERCAMBIADOR DE 26 PLACAS**  
Intercambiador ACS de 26 placas



**INTERCAMBIADOR PRIMARIO DE ALUMINIO**  
Intercambiador primario de aluminio



**INTERCAMBIADOR PRIMARIO DE ACERO INOX**  
Intercambiador de acero inox



**INTERCAMBIADOR PRIMARIO DE COBRE**  
Intercambiador primario de cobre



**ACUMULADOR ACS EXTERNO**  
Caldera con predisposición para la conexión a un acumulador remoto



**ACUMULADOR ACS INTEGRADO**  
Caldera con acumulador



**RANGO DE MODULACIÓN 1:9**  
Rango de modulación de la potencia térmica en calefacción y sanitario



**RANGO DE MODULACIÓN 1:10**  
Rango de modulación de la potencia térmica en calefacción hasta 1:10



### SOLAR EASY

Caldera combinable con sistemas solares de circulación natural o forzada



### FACILIDAD DE COMANDO

Menú multilingüe acceso detallado a los parámetros



### PROTECCIÓN ANTIHIELO

Sistema de autoprotección de la caldera

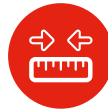

### DIMENSIONES REDUCIDAS

Tamaño reducido



### ENCENDIDO ELECTRÓNICO

Caldera equipada con tarjeta de encendido electrónico de la llama



### BASSO NOx

Caldera de baja emisión de NOx - clase 6



### AHORRO ENERGÉTICO

Producto caracterizado por elevados rendimientos energéticos



### TOP CONFORT SANITARIO\*\*\*

Caldera con alto rendimiento para ACS



### PUERTA DE ACCESO FRONTAL

Fácil mantenimiento con acceso frontal



### FUNCIÓN CONFORT

Mando para activación función confort sanitario



### CIRCULADOR DE ALTA EFICIENCIA

Circulador de alta eficiencia para una optimización de consumos y del rendimiento



### CIRCULADOR MODULANTE

Circulador de alta eficiencia modulante para optimización de consumo y rendimiento



### MADE IN ITALY

Fabricado en Italia



### IOT - APP

Gestión con smartphone de la calefacción del hogar a través del WIFI y posibilidad por parte del SAT de telegestión (con termostato Spot opcional y app MySpot)

Designed and **Made in Italy**

# TENERIFE NEXT

Your **next** generation boiler

La caldera Fondital con combustión inteligente



GAS  
ADAPTIVE

**NEW**

fondital



ADAPTIVE BOOST  
para descargas prolongadas



MODULACIÓN  
1:8



ULTRA COMPACTA  
400x250x700mm



VASO DE  
EXPANSIÓN 9 L



INTERCAMBIADOR DE  
ALTA EFICIENCIA



CONFORT SANITARIO  
ELEVADO hasta 16,1 l/m

24 28  
kW

MODELOS  
DISPONIBLES

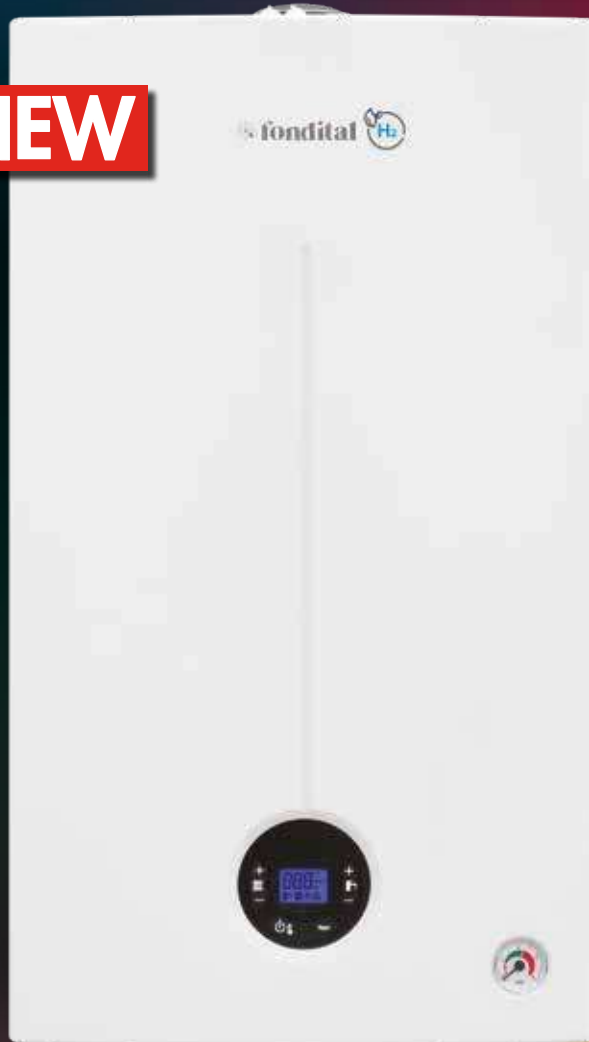

fondital.com

 **fondital**

f @ in



# CALDERAS DE CONDENSACIÓN

## CALDERAS MURALES <35KW

ITACA KC	pág. 102
ITACA KRB	pág. 104
ITACA KB	pág. 106
DELFI NEXT KC	pág. 108
DELFI NEXT KRB	pág. 110
DELFI KC	pág. 112
DELFI KRB	pág. 114
LEO KC	pág. 116
TENERIFE NEXT KC	pág. 118

## DATOS TÉCNICOS CALDERAS DE CONDENSACIÓN

Datos técnicos calderas de condensación	pág. 120
---	----------

# ITACA KC

CALDERA MURAL DE CONDENSACIÓN CON PRODUCCIÓN INSTANTÁNEA DE ACS  
COMBINABLE CON KIT PARA INSTALACIÓN EXTERNA



Disponibles en los modelos:



- ▶ Sonda de temperatura ambiente de serie
- ▶ Rango de modulación 1:9
- ▶ Condensación incluso en funcionamiento sanitario gracias al intercambiador sanitario de 26 placas aislado térmicamente
- ▶ Gestión de una zona de calefacción con sonda de temperatura ambiente, con extensión a dos con kit de zona
- ▶ Doble sistema de carga: automático y manual
- ▶ Alta producción de agua caliente sanitaria, más potencia durante el funcionamiento en sanitario (28 - 30 - 35 kW)
- ▶ Compatible con mezclas gas natural - hidrógeno hasta el 20%
- ▶ Gestión de serie de 2 tipologías de instalación solar térmica
- ▶ Intercambiador en termopolímeros y acero inox
- ▶ Vaso de expansión calefacción de 10 litros
- ▶ Termostato con sonda exterior (opcional)
- ▶ Función confort sanitario: ★★★
- ▶ Circulador modulante de alta eficiencia con purgador incorporado
- ▶ Compatible con el termostato WI-FI smart SPOT



PANTALLA DE CONTROL TOUCH SCREEN

- ▶ Termostato modulante con sonda ambiente
- ▶ Selección de nivel de temperatura día/noche
- ▶ Programación semanal
- ▶ Configuración timer y temperatura ambiente
- ▶ Activación de la función "confort" sanitario: ★★★

La programación integrada en la PANTALLA TÁCTIL de ITACA KC combinada con la sonda de temperatura ambiente suministrada de serie es un sistema de regulación en clase V.

Modelo	Tipo de gas	Código	Capacidad térmica		Caudal sanitario específico (ΔT 25°C)	Clase eficiencia energética		A x A x P mm	Peso bruto kg
			Nominal (Qn) kW	Nominal en sanitario kW		Calefacción ambiente	Calefacción ACS		
KC 24 - 28	GAS NATURAL	KITS02KC24	23,7	27,3	16,1	A+++	A+ F XL	420x750x315	38,0
	PROPANO	KITS06KC24							
KC 28 - 30	GAS NATURAL	KITS02KC28	26,4	30,4	18,6	A+++	A+ F XL	420x750x315	39,0
	PROPANO	KITS06KC28							
KC 32 - 35	GAS NATURAL	KITS02KC32	30,4	34,5	19,4	A+++	A+ F XXL	420x750x315	40,5
	PROPANO	KITS06KC32							

## DIMENSIÓN Y ENTRE EJES DE LAS CONEXIONES

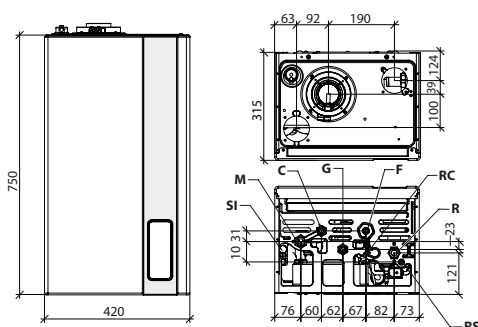

- |           |                                      |           |  |
|-----------|--------------------------------------|-----------|--|
| <b>SI</b> | Descarga de condensado               | <b>F</b>  | Entrada agua fría (1½")                  |
| <b>M</b>  | Ida instalación de calefacción (3¼") | <b>RC</b> | Llave de carga                           |
| <b>C</b>  | Salida agua caliente sanitaria (1½") | <b>R</b>  | Retorno instalación de calefacción (3¼") |
| <b>G</b>  | Entrada gas (3¼")                    | <b>RS</b> | Llave de descarga                        |



Datos técnicos	um	KC 24 - 28	KC 28 - 30	KC 32 - 35
Potencia térmica nominal (Prated)	kW	23	26	29
Eficiencia energética estacional de la calefacción del ambiente ( $\eta_s$ )	%	92	92	93
Eficiencia energética estacional de la calefacción del ambiente ( $\eta_s$ ) (Caldera + sonda de temperatura ambiente)	%	95	95	96
Eficiencia energética de calefacción del agua ( $\eta_{wh}$ )	%	85 (**)	84 (**)	87 (**)
Capacidad térmica nominal (Qn)	kW	23,7	26,4	30,4
Potencia térmica nominal (80-60°C) (Pn)	kW	23,0	25,5	29,4
Potencia térmica (50-30°C)	kW	25,0	28,0	32,3
Capacidad térmica reducida (Qr)	kW	3,0	3,3	4,2
Rendimiento útil a la capacidad nominal (80-60°C)	%	96,8	96,7	96,8
Rendimiento útil a la capacidad nominal (50-30°C)	%	105,6	106,0	106,2
Rendimiento útil al 30% (30°C retorno)	%	107,4	107,4	108,3
Capacidad vaso expansión calefacción	l	10	10	10
Capacidad térmica nominal en sanitario	kW	27,3	30,4	34,5
Caudal sanitario específico $\Delta T=25K$	l/min	16,1	18,6	19,4
Caudal sanitario específico $\Delta T=30K$	l/min	13,4	15,5	16,2
Clase de emisiones NOx	-	6	6	6
Grado de protección eléctrico	IP	IPX5D	IPX5D	IPX5D

(\*\*) con función confort desactivada  
Para otros datos técnicos consultar a partir de la pág. 120

Artículo	Descripción	Código	Artículo	Descripción	Código
	Kit coaxial Ø 60/100 en PP, largo 75 cm	0CONDASP02		Sonda externa (60x45x31 mm)	0SONDAES01
	Mando a distancia Ready Remote	0CREMOTO08		Kit llaves con filtro KC-KRB-CT-RBT	0KITRUBI05
	Termostato Wi-Fi Spot Easy	0SPOTAPP20		Kit conexión a instalación solar	0KITSOLC09
	Relé radio multizona para combinar con el termostato Spot Easy	0RELERAD01		Filtro de defangator magnético	0AFILDEF00
	Kit conexión coaxial Ø 60/100	0KITATCO00	Para otros accesorios consultar a partir de la pág. 153		
	Kit desdoblado Ø 80+80	0KITSDOP08	<b>Accesorios suministrados de serie</b>		
	Kit eléctrico para gestión zonas con sonda externa	0KITZONE05		Sonda de temperatura ambiente	

**ITACA KC** suministrada con sonda temperatura ambiente alcanza una eficiencia estacional de calefacción ambiente de: 95% para el modelo 24; 95% para el modelo 28; 96% para el modelo 32

## ¿Cómo incrementar la eficiencia energética?

Descubre la solución más idónea

Eficiencia energética estacional de la calefacción del ambiente ( $\eta_s$ )					
Dispositivo de regulación		Código	KC 24 - 28	KC 28 - 30	KC 32 - 35
<b>Opción 1</b>	Caldera + sonda externa (sin sonda de temperatura ambiente interior)	<b>0SONDAES01</b>	94%	94%	95%
<b>Opción 2</b>	Caldera + sonda externa (con sonda de temperatura ambiente suministrada de serie)	<b>0SONDAES01</b>	96%	96%	97%
<b>Opción 3</b>	Caldera + control remoto (sin sonda de temperatura ambiente suministrada de serie)	<b>0CREMOTO08</b>	95%	95%	96%
<b>Opción 4</b>	Caldera + control remoto + sonda externa (sin sonda de temperatura ambiente suministrada de serie)	<b>0CREMOTO08</b>	96%	96%	97%
		<b>0SONDAES01</b>	96%	96%	97%

# ITACA KRB

CALDERA MURAL DE CONDENSACIÓN SOLO CALEFACCIÓN CON VÁLVULA DE TRES VÍAS INCORPORADA  
CONEXIÓN CON UN ACUMULADOR EXTERNO (OPCIONAL)



Disponible en los modelos:



- ▶ Sonda de temperatura ambiente de serie
- ▶ Sonda de temperatura para acumulador de serie
- ▶ Rango de modulación 1:9
- ▶ Relé multifunción para la conexión a instalaciones con válvulas de zona o instalación solar o aviso remoto de alarma
- ▶ Gestión de una zona de calefacción con sonda de temperatura ambiente, con extensión a dos con kit de zona
- ▶ Gestión de serie de una tipología de instalación solar térmica
- ▶ Válvula desviadora de 3 vías incorporada
- ▶ Compatible con mezclas gas natural - hidrógeno hasta el 20%
- › Intercambiador en termopolímeros y acero inox
- › Termorregulación con sonda exterior (opcional)
- › Vaso de expansión calefacción de 10 litros
- › Circulador modulante de alta eficiencia con purgador incorporado
- › Función antilegionela para el acumulador
- › Programación de calefacción de un acumulador externo (opcional)
- › Compatible con el termostato WI-FI smart SPOT



PANTALLA DE CONTROL TOUCH SCREEN

- ▶ Termostato modulante con sonda ambiente
- ▶ Selección de nivel de temperatura día/noche
- ▶ Programación semanal
- ▶ Configuración timer y temperatura ambiente
- ▶ Habilitación de la función "confort" sanitario acumulador

La programación integrada en la PANTALLA TÁCTIL de ITACA KRB combinada con la sonda de temperatura ambiente suministrada de serie es un sistema de regulación en clase V.

Modelo	Tipo de gas	Código	Capacidad térmica		Clase eficiencia energética	A x A x P	Peso bruto
			Nominal (Qn) kW	Nominal en sanitario kW	Calefacción ambiente	mm	kg
KRB 24	GAS NATURAL	KITS02KU24	23,7	27,3 (*)		420x750x315	37,0
	PROPANO	KITS06KU24					
KRB 28	GAS NATURAL	KITS02KU28	26,4	30,4 (*)		420x750x315	38,5
	PROPANO	KITS06KU28					
KRB 32	GAS NATURAL	KITS02KU32	30,4	34,5 (*)		420x750x315	40,0
	PROPANO	KITS06KU32					

(\*) con acumulador externo opcional.

## DIMENSIÓN Y ENTRE EJES DE LAS CONEXIONES

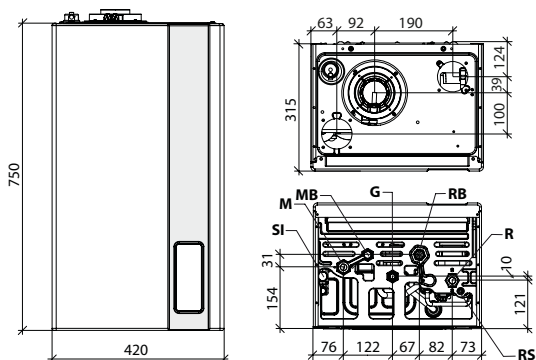

- SI Descarga de condensado
- M Ida instalación de calefacción (3/4")
- MB Ida para acumulador (1/2")
- G Entrada gas (3/4")
- RB Retorno del acumulador (1/2")
- R Retorno instalación de calefacción (3/4")
- RS Llave de descarga





Datos técnicos	um	KRB 24	KRB 28	KRB 32
Potencia térmica nominal (Prated)	kW	23	26	29
Eficiencia energética estacional de la calefacción del ambiente ( $\eta_s$ )	%	92	92	93
Eficiencia energética estacional de la calefacción del ambiente ( $\eta_s$ ) (Caldera + sonda de temperatura ambiente)	%	95	95	96
Capacidad térmica nominal (Qn)	kW	23,7	26,4	30,4
Potencia térmica nominal (80-60°C) (Pn)	kW	23,0	25,5	29,4
Potencia térmica (50-30°C)	kW	25,0	28,0	32,3
Capacidad térmica reducida (Qr)	kW	3,0	3,3	4,2
Rendimiento útil a la capacidad nominal (80-60°C)	%	96,8	96,7	96,8
Rendimiento útil a la capacidad nominal (50-30°C)	%	105,6	106,0	106,2
Rendimiento útil al 30% (30°C retorno)	%	107,4	107,4	108,3
Capacidad vaso expansión calefacción	l	10	10	10
Capacidad térmica nominal en sanitario	kW	27,3 (*)	30,4 (*)	34,5 (*)
Clase de emisiones NOx	-	6	6	6
Grado de protección eléctrico	IP	IPX5D	IPX5D	IPX5D

(\*) con acumulador externo opcional.

Para otros datos técnicos consultar a partir de la pág. 121

Artículo	Descripción	Código	Artículo	Descripción	Código
	Kit coaxial Ø 60/100 en PP, largo 75 cm	0CONDASP02		Sonda externa (60x45x31 mm)	0SONDAES01
	Mando a distancia Ready Remote	0CREMOTO08		Kit llaves con filtro KC-KRB-CT-RBT	0KITRUBI05
	Termostato Wi-Fi Spot Easy	0SPOTAPP20		kit adapt. coax. D.60/100 - D.80/125	0KITADCO00
	Relé radio multizona para combinar con el termostato Spot Easy	0RELERAD01	Para otros accesorios consultar a partir de la pág. 153		
	Kit conexión coaxial Ø 60/100	0KITATCO00	<b>Accesorios suministrados de serie</b>		
	Kit desdoblado Ø 80+80	0KITSOP08		Sonda de temperatura ambiente	
	Kit eléctrico para gestión zonas con sonda externa	0KITZONE05		Sonda de temperatura para acumulador 3m	

**ITACA KRB** suministrada con sonda temperatura ambiente alcanza una eficiencia estacional de calefacción ambiente de: 95% para el modelo 24; 95% para el modelo 28; 96% para el modelo 32

## ¿Cómo incrementar la eficiencia energética?

Descubre la solución más idónea

Eficiencia energética estacional de la calefacción del ambiente ( $\eta_s$ )					
Dispositivo de regulación		Código	KRB 24	KRB 28	KRB 32
<b>Opción 1</b>	Caldera + sonda externa (sin sonda de temperatura ambiente interior)	<b>0SONDAES01</b>	94%	94%	95%
<b>Opción 2</b>	Caldera + sonda externa (con sonda de temperatura ambiente suministrada de serie)	<b>0SONDAES01</b>	96%	96%	97%
<b>Opción 3</b>	Caldera + control remoto (sin sonda de temperatura ambiente suministrada de serie)	<b>0CREMOTO08</b>	95%	95%	96%
<b>Opción 4</b>	Caldera + control remoto + sonda externa (sin sonda de temperatura ambiente suministrada de serie)	<b>0CREMOTO08</b>	96%	96%	97%
		<b>0SONDAES01</b>	96%	96%	97%

BOMBAS DE CALOR  
BOMBAS DE CALOR PARA ACS  
SISTEMAS HÍBRIDOS  
FANCOIL  
CALDERAS DE CONDENSACIÓN < 35 kW  
CALDERAS TRADICIONALES  
CALDERAS DE CONDENSACIÓN > 35 kW - MÓDULOS  
EVACUACIÓN DE HUMOS Y ACCESORIOS  
SOLAR TÉRMICO  
ACUMULADORES  
RADIADORES PREOFUNDIDOS  
RADIADORES DECORATIVOS  
RADIADORES ADORNO BAÑO  
RADIADORES DE DISEÑO  
ACCESORIOS RADIADORES  
RADIADORES ELÉCTRICOS  
RADIADOR MURAL A GAS

# ITACA KB

CALDERA MURAL DE CONDENSACIÓN CON ACUMULADOR SANITARIO INTEGRADO



- ▶ Sonda de temperatura ambiente de serie
- ▶ Rango de modulación 1:9
- ▶ Acumulador de acero inox aislado térmicamente de 45 litros
- ▶ Programación horaria del calentamiento del acumulador
- ▶ Gestión de una zona de calefacción con sonda de temperatura ambiente, con extensión a dos con kit de zona
- ▶ Relé multifunción para la conexión a instalaciones con válvulas de zona o instalación solar o aviso remoto de alarma
- ▶ Vaso de expansión calefacción de 10 litros
- ▶ Compatible con mezclas gas natural - hidrógeno hasta el 20%
- ▶ Intercambiador en termopolímeros y acero inox
- ▶ Compatible con el termostato WI-FI smart SPOT
- ▶ Termorregulación con sonda exterior (opcional)
- ▶ Función antilegionela para el acumulador
- ▶ Predispuesta para la conexión a un sistema de recirculación
- ▶ Circulador modulante de alta eficiencia con purgador incorporado
- ▶ By-pass automático

Disponibles en los modelos:

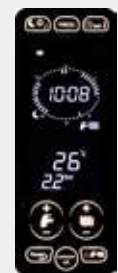

PANTALLA DE CONTROL TOUCH SCREEN

- ▶ Termostato modulante con sonda ambiente
- ▶ Selección de nivel de temperatura día/noche
- ▶ Programación semanal
- ▶ Configuración timer y temperatura ambiente
- ▶ Habilitación de la función "confort" sanitario acumulador

La programación integrada en la PANTALLA TÁCTIL de ITACA KB combinada con la sonda de temperatura ambiente suministrada de serie es un sistema de regulación en clase V.

Modelo	Tipo de gas	Código	Capacidad térmica		Caudal sanitario específico (ΔT 25°C)	Clase eficiencia energética		A x A x P mm	Peso bruto kg
			Nominal (Qn) kW	Nominal en sanitario kW		Calefacción ambiente	Calefacción ACS		
KB 24	GAS NATURAL	KITS02KB24	23,7	27,3	19,4			580x861x412	74,0
	PROPANO	KITS06KB24							
KB 32	GAS NATURAL	KITS02KB32	30,4	34,5	23,4			580x861x412	79,0
	PROPANO	KITS06KB32							

## DIMENSIÓN Y ENTRE EJES DE LAS CONEXIONES

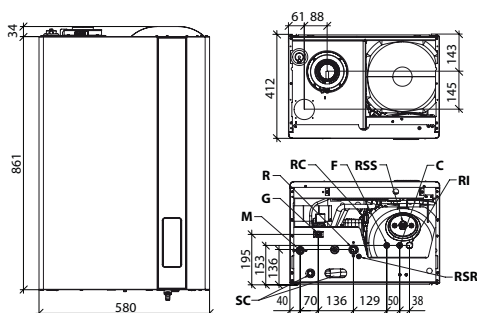

- |            |   |            |   |
|------------|---|------------|---|
| <b>M</b>   | Ida instalación de calefacción (3/4")     | <b>C</b>   | Salida agua caliente sanitaria (1 1/2")       |
| <b>G</b>   | Entrada gas (1 1/2")/Entrada gas (3/4")   | <b>RI</b>  | Entrada recirculación (1 1/2")                |
| <b>R</b>   | Retorno instalación de calefacción (3/4") | <b>RSR</b> | Llave de descarga calefacción                 |
| <b>RC</b>  | Llave de carga                            | <b>SC</b>  | Descarga condensación y válvulas de seguridad |
| <b>F</b>   | Entrada agua fría (1 1/2")                |            |   |
| <b>RSS</b> | Llave de descarga sanitario               |            |   |



Datos técnicos	um	KB 24	KB 32
Potencia térmica nominal (Prated)	kW	23	29
Eficiencia energética estacional de la calefacción del ambiente ( $\eta_s$ )	%	92	93
Eficiencia energética estacional de la calefacción del ambiente ( $\eta_s$ ) (Caldera + sonda de temperatura ambiente)	%	95	96
Eficiencia energética de calefacción del agua ( $\eta_{wh}$ )	%	82	80
Capacidad térmica nominal ( $Q_n$ )	kW	23,7	30,4
Potencia térmica nominal (80-60°C) ( $P_n$ )	kW	23,0	29,4
Potencia térmica (50-30°C)	kW	25,0	32,3
Capacidad térmica reducida ( $Q_r$ )	kW	3,0	4,2
Rendimiento útil a la capacidad nominal (80-60°C)	%	96,8	96,2
Rendimiento útil a la capacidad nominal (50-30°C)	%	105,6	106,2
Rendimiento útil al 30% (30°C retorno)	%	107,4	108,3
Capacidad vaso expansión calefacción	l	10	10
Capacidad térmica nominal en sanitario	kW	27,3	34,5
Caudal sanitario específico $\Delta T=25K$	l/min	19,4	23,4
Caudal sanitario específico $\Delta T=30K$	l/min	16,2	19,5
Clase de emisiones NO <sub>x</sub>	-	6	6
Grado de protección eléctrico	IP	IPX4D	IPX4D

Para otros datos técnicos consultar a partir de la pág. 122

Artículo	Descripción	Código
	Kit coaxial Ø 60/100 en PP, largo 75 cm	0CONDASP02
	Mando a distancia Ready Remote	0CREMOTO08
	Termostato Wi-Fi Spot Easy	0SPOTAPP20
	Relé radio multizona para combinar con el termostato Spot Easy	0RELERAD01
	Kit desdoblado Ø 80+80	0KITSDOP08
	Kit eléctrico para gestión zonas con sonda externa	0KITZONE05
	Sonda externa (60x45x31 mm)	0SONDAES01

Artículo	Descripción	Código
	Kit recirculación	0KRIRC02
	Kit llaves con filtro KR-KB-RT	0KITRUBI04
	Filtro de defangator magnético	0AFILDEF00

Para otros accesorios consultar a partir de la pág. 153

#### Accesorios suministrados de serie

Artículo	Descripción
	Sonda de temperatura ambiente

**ITACA KB** suministrada con sonda temperatura ambiente alcanza una eficiencia estacional de calefacción ambiente de: 95% para el modelo 24; 96% para el modelo 32

## ¿Cómo incrementar la eficiencia energética?

Descubre la solución más idónea

Eficiencia energética estacional de la calefacción del ambiente ( $\eta_s$ )				
Dispositivo de regulación		Código	KB 24	KB 32
<b>Opción 1</b>	Caldera + sonda externa (sin sonda de temperatura ambiente interior)	<b>0SONDAES01</b>	94%	95%
<b>Opción 2</b>	Caldera + sonda externa (con sonda de temperatura ambiente suministrada de serie)	<b>0SONDAES01</b>	96%	97%
<b>Opción 3</b>	Caldera + control remoto (sin sonda de temperatura ambiente suministrada de serie)	<b>0CREMOTO08</b>	95%	96%
<b>Opción 4</b>	Caldera + control remoto + sonda externa (sin sonda de temperatura ambiente suministrada de serie)	<b>0CREMOTO08</b>	96%	97%
		<b>0SONDAES01</b>	96%	97%

# DELFI NEXT KC

CALDERA MURAL DE CONDENSACIÓN CON PRODUCCIÓN INSTANTÁNEA DE ACS

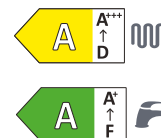

- ▶ **Grupo de combustión CeramiXSteel:**
- ▶ **INTERCAMBIADOR DE ELEVADA DURABILIDAD:** gracias a única espiral de acero inoxidable sin colectores adicionales y a la mayor área de paso de agua , evita la formación de burbujas de aire, obstrucciones y garantiza un alto rendimiento en el tiempo.
- ▶ **CERAMIC QUALITY:** quemador cerámico de alto rendimiento y silenciosidad, con una mayor estabilidad de la llama para permitir un amplio rango de modulación
- ▶ **ELECTRÓNICA AVANZADA:** intuitiva y funcional con gran pantalla en colores
- ▶ **FÁCIL INSTALACIÓN:** fijación y mantenimiento sencillos y prácticos
- ▶ **PREDISPOSICIÓN PARA FUENTES ALTERNATIVAS:** mediante un algoritmo inteligente actúa como unidad principal de control para gestionar fuentes alternativas
- ▶ **CONEXIÓN SMART:** se puede conectar con sistemas de automatización de edificios bms (Modbus integrado) y IOT
- ▶ **Compatible con mezclas gas natural - hidrógeno hasta el 20%**
- ▶ **CONFORT FACILITADO:** mediante el uso de una sonda ambiente, el funcionamiento se adapta a la temperatura ambiente sin necesidad de añadir un termostato o cronotermostato.
- ▶ **FUNCIONAMIENTO PERSONALIZABLE:** programación semanal personalizables según las necesidades domésticas.
- ▶ **FUNCIÓN SOLAR PRO:** permite la gestión de un sistema solar térmico
- ▶ **ALTO AISLAMIENTO ELÉCTRICO:** gracias al grado de aislamiento eléctrico IPX5D se puede instalar en exteriores en lugares parcialmente protegidos.
- ▶ **ALTA EFICIENCIA:** alto rendimiento gracias a la relación de modulación 1:9



Disponibles en los modelos:



Modelo	Tipo de gas	Código	Capacidad térmica		Caudal sanitario específico (ΔT 25°C)	Clase eficiencia energética		A x A x P mm	Peso bruto kg
			Nominal (Qn) kW	Nominal en sanitario kW		Calefacción ambiente	Calefacción ACS		
KC 26	GAS NATURAL	KDGS12KC26	23,7	27,3	16,1			400x750x315	30,5
	PROPANO	KDGS16KC26							
KC 30	GAS NATURAL	KDGS12KC30	26,7	30,4	18,0			400x750x315	32,5
	PROPANO	KDGS16KC30							
KC 35	GAS NATURAL	KDGS12KC35	30,4	34,5	20,8			400x750x315	33,0
	PROPANO	KDGS16KC35							

Incluidos en el precio: Plantilla de papel, tapones de cierre tomas de aspiración

## DIMENSIÓN Y ENTRE EJES DE LAS CONEXIONES

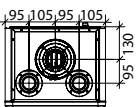
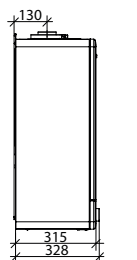
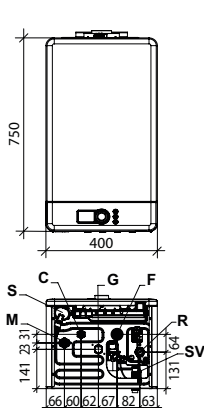

- S** Tapón inspección sifón
- M** Ida instalación de calefacción (3/4")
- C** Salida agua caliente sanitaria (1/2")
- SV** Descarga válvula de seguridad 3 bar
- G** Entrada gas (3/4")
- F** Entrada agua fría (1/2")
- R** Retorno instalación de calefacción (3/4")



Datos técnicos	um	KC 26	KC 30	KC 35
Potencia térmica nominal (Prated)	kW	23	26	30
Eficiencia energética estacional de la calefacción del ambiente ( $\eta_s$ )	%	92	92	91
Eficiencia energética de calefacción del agua ( $\eta_{wh}$ )	%	84	84	85
Capacidad térmica nominal ( $Q_n$ )	kW	23,7	26,7	30,4
Potencia térmica nominal (80-60°C) ( $P_n$ )	kW	23,1	26,0	29,6
Potencia térmica (50-30°C)	kW	25,0	28,1	32,2
Capacidad térmica reducida ( $Q_r$ )	kW	3,0	3,3	4,2
Rendimiento útil a la capacidad nominal (80-60°C)	%	97,3	97,3	97,3
Rendimiento útil a la capacidad nominal (50-30°C)	%	105,5	105,4	105,9
Rendimiento útil al 30% (30°C retorno)	%	108,4	108,0	107,8
Capacidad vaso expansión calefacción	l	9	9	9
Capacidad térmica nominal en sanitario	kW	27,3	30,4	34,5
Caudal sanitario específico $\Delta T=25K$	l/min	16,1	18,0	20,8
Caudal sanitario específico $\Delta T=30K$	l/min	13,4	15,0	17,3
Clase de emisiones NOx	-	6	6	6
Grado de protección eléctrico	IP	IPX5D	IPX5D	IPX5D

Para otros datos técnicos consultar a partir de la pág. 123

Artículo	Descripción	Código	Artículo	Descripción	Código
	Kit coaxial Ø 60/100 en PP, largo 75 cm	0CONDASP02		Sonda de temperatura ambiente	OKITSAMB00
	Mando a distancia Ready Remote	0CREMOTO08		Sonda externa (60x45x31 mm)	0SONDAES01
	Termostato Wi-Fi Spot Easy	0SPOTAPP20		Kit conexión a instalación solar	OKITSOLC09
	Relé radio multizona para combinar con el termostato Spot Easy	0RELERAD01		Kit sonda para separador hidráulico NTC 10k beta 3977 (*)	OKITSOND01
	Kit conexión coaxial Ø 60/100	OKITATCO00		Kit sonda PT 1000 con abrazadera (*)	OKITSOPT00
	Kit desdoblado Ø 80+80	OKITSDOP08	Para otros accesorios consultar a partir de la pág. 153		
	Filtro de defangator magnético	0AFILDEF00			

(\*) Artículos normalmente no disponibles en el almacén, tiempos mínimos de disponibilidad 8 semanas.

## ¿Cómo incrementar la eficiencia energética?

Descubre la solución más idónea

Eficiencia energética estacional de la calefacción del ambiente ( $\eta_s$ )					
Dispositivo de regulación		Código	KC 26	KC 30	KC 35
<b>Opción 1</b>	Caldera + sonda externa	<b>0SONDAES01</b>	94%	94%	93%
<b>Opción 2</b>	Caldera + sonda ambiente	<b>OKITSAMB00</b>	95%	95%	94%
<b>Opción 3</b>	Caldera + sonda externa + sonda temperatura ambiente	<b>OKITSAMB00</b>	96%	96%	95%
		<b>0SONDAES01</b>			
<b>Opción 4</b>	Caldera + control remoto	<b>0CREMOTO08</b>	95%	95%	94%
<b>Opción 5</b>	Caldera + control remoto + sonda externa	<b>0CREMOTO08</b>	96%	96%	95%
		<b>0SONDAES01</b>			

BOMBAS DE CALOR  
BOMBAS DE CALOR PARA ACS  
SISTEMAS HÍBRIDOS  
FANCOIL  
CALDERAS DE CONDENSACIÓN < 35 kW  
CALDERAS TRADICIONALES  
CALDERAS DE CONDENSACIÓN > 35 kW - MÓDULOS  
EVACUACIÓN DE HUMOS Y ACCESORIOS  
SOLAR TÉRMICO  
ACUMULADORES  
RADIADORES PROFUNDIROS  
RADIADORES DECORATIVOS  
RADIADORES ADORNO BAÑO  
RADIADORES DE DISEÑO  
ACCESORIOS RADIADORES  
RADIADORES ELÉCTRICOS  
RADIADOR MURAL A GAS

# DELFI NEXT KRB

CALDERA MURAL DE CONDENSACIÓN SOLO CALEFACCIÓN CON VÁLVULA DE TRES VÍAS INCORPORADA  
CONEXIÓN CON UN ACUMULADOR EXTERNO (OPCIONAL)



Disponibles en los modelos:



- ▶ **Grupo de combustión CeramiXSteel:**
- ▶ **INTERCAMBIADOR DE ELEVADA DURABILIDAD:** gracias a única espiral de acero inoxidable sin colectores adicionales y a la mayor área de paso de agua, evita la formación de burbujas de aire, obstrucciones y garantiza un alto rendimiento en el tiempo.
- ▶ **CERAMIC QUALITY:** quemador cerámico de alto rendimiento y silenciosidad, con una mayor estabilidad de la llama para permitir un amplio rango de modulación
- ▶ **ELECTRÓNICA AVANZADA:** intuitiva y funcional con gran pantalla en colores
- ▶ **FÁCIL INSTALACIÓN:** fijación y mantenimiento sencillos y prácticos
- ▶ **PREDISPOSICIÓN PARA FUENTES ALTERNATIVAS:** mediante un algoritmo inteligente actúa como unidad principal de control para gestionar fuentes alternativas
- ▶ **CONEXIÓN SMART:** se puede conectar con sistemas de automatización de edificios bms (Modbus integrado) y IOT
- ▶ **Compatible con mezclas gas natural - hidrógeno hasta el 20%**
- ▶ **CONFORT FACILITADO:** mediante el uso de una sonda ambiente, el funcionamiento se adapta a la temperatura ambiente sin necesidad de añadir un termostato o cronotermostato.
- ▶ **FUNCIÓN SOLAR PRO:** permite la gestión de un sistema solar térmico
- ▶ **ALTO AISLAMIENTO ELÉCTRICO:** gracias al grado de aislamiento eléctrico IPX5D se puede instalar en exteriores en lugares parcialmente protegidos.
- ▶ **ALTA EFICIENCIA:** alto rendimiento gracias a la relación de modulación 1:9
- ▶ **FUNCIONAMIENTO PERSONALIZABLE:** programación semanal personalizable según las necesidades domésticas.



Modelo	Tipo de gas	Código	Capacidad térmica		Clase eficiencia energética	A x A x P mm	Peso bruto kg
			Nominal (Qn) kW	Nominal en sanitario kW	Calefacción ambiente		
<b>KRB 24</b>	GAS NATURAL	KDGS12KU24	23,7	27,3 (*)		400x750x315	29,5
	PROPANO	KDGS16KU24					
<b>KRB 28</b>	GAS NATURAL	KDGS12KU28	26,7	30,4 (*)		400x750x315	31,5
	PROPANO	KDGS16KU28					
<b>KRB 32</b>	GAS NATURAL	KDGS12KU32	30,4	34,5 (*)		400x750x315	32,0
	PROPANO	KDGS16KU32					

(\*) con acumulador externo opcional.

**Incluidos en el precio:** Plantilla de papel, tapones de cierre tomas de aspiración

## DIMENSIÓN Y ENTRE EJES DE LAS CONEXIONES

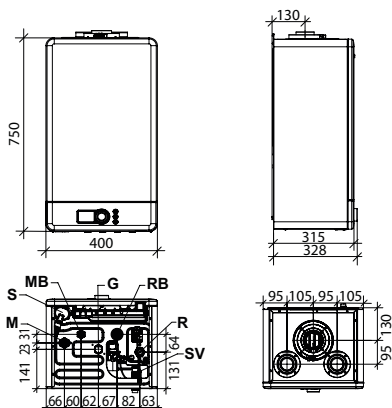

- |           |                                       |           |   |
|-----------|---------------------------------------|-----------|---|
| <b>S</b>  | Tapón inspección sifón                | <b>G</b>  | Entrada gas (3/4")                        |
| <b>M</b>  | Ida instalación de calefacción (3/4") | <b>RB</b> | Retorno secundario del acumulador (1/2")  |
| <b>MB</b> | Ida secundaria al acumulador (1/2")   | <b>R</b>  | Retorno instalación de calefacción (3/4") |
| <b>SV</b> | Descarga válvula de seguridad 3 bar   |           |   |





Datos técnicos	um	KRB 24	KRB 28	KRB 32
Potencia térmica nominal (Prated)	kW	23	26	30
Eficiencia energética estacional de la calefacción del ambiente ( $\eta_s$ )	%	92	92	91
Capacidad térmica nominal (Qn)	kW	23,7	26,7	30,4
Potencia térmica nominal (80-60°C) (Pn)	kW	23,1	26,0	29,6
Potencia térmica (50-30°C)	kW	25,0	28,1	32,2
Capacidad térmica reducida (Qr)	kW	3,0	3,3	4,2
Rendimiento útil a la capacidad nominal (80-60°C)	%	97,3	97,3	97,3
Rendimiento útil a la capacidad nominal (50-30°C)	%	105,5	105,4	105,9
Rendimiento útil al 30% (30°C retorno)	%	108,4	108,0	107,8
Capacidad vaso expansión calefacción	l	9	9	9
Capacidad térmica nominal en sanitario	kW	27,3 (*)	30,4 (*)	34,5 (*)
Clase de emisiones NOx	-	6	6	6
Grado de protección eléctrico	IP	IPX5D	IPX5D	IPX5D

Para otros datos técnicos consultar a partir de la pág. 124 (\*) con acumulador externo opcional.

Artículo	Descripción	Código
	Kit coaxial Ø 60/100 en PP, largo 75 cm	0CONDASP02
	Mando a distancia Ready Remote	0CREMOTO08
	Termostato Wi-Fi Spot Easy	0SPOTAPP20
	Relé radio multizona para combinar con el termostato Spot Easy	0RELERAD01
	Kit conexión coaxial Ø 60/100	0KITATCO00
	Kit desdoblado Ø 80+80	0KITSDOP08
	Filtro de defangator magnético	0AFILDEF00

Artículo	Descripción	Código
	Sonda de temperatura ambiente	0KITSAMB00
	Sonda externa (60x45x31 mm)	0SONDAES01
	Kit sonda para separador hidráulico NTC 10k beta 3977 (*)	0KITSOND01
	Kit sonda PT 1000 con abrazadera (*)	0KITSOPT00

Para otros accesorios consultar a partir de la pág. 153

#### Accesorios suministrados de serie

Artículo	Descripción
	Sonda de temperatura para acumulador 3m

(\*) Artículos normalmente no disponibles en el almacén, tiempos mínimos de disponibilidad 8 semanas.

## ¿Cómo incrementar la eficiencia energética?

Descubre la solución más idónea

Eficiencia energética estacional de la calefacción del ambiente ( $\eta_s$ )					
Dispositivo de regulación		Código	KRB 24	KRB 28	KRB 32
<b>Opción 1</b>	Caldera + sonda externa	0SONDAES01	94%	94%	93%
<b>Opción 2</b>	Caldera + sonda ambiente	0KITSAMB00	95%	95%	94%
<b>Opción 3</b>	Caldera + sonda externa + sonda temperatura ambiente	0KITSAMB00	96%	96%	95%
		0SONDAES01			
<b>Opción 4</b>	Caldera + control remoto	0CREMOTO08	95%	95%	94%
<b>Opción 5</b>	Caldera + control remoto + sonda externa	0CREMOTO08	96%	96%	95%
		0SONDAES01			

BOMBAS DE CALOR  
BOMBAS DE CALOR PARA ACS  
SISTEMAS HÍBRIDOS  
FANCOIL  
CALDERAS DE CONDENSACIÓN < 35 kW  
CALDERAS TRADICIONALES  
CALDERAS DE CONDENSACIÓN > 35 kW - MÓDULOS  
EVACUACIÓN DE HUMOS Y ACCESORIOS  
SOLAR TÉRMICO  
ACUMULADORES  
RADIADORES PRESOFUNDIDOS  
RADIADORES DECORATIVOS  
RADIADORES ADORNO BAÑO  
RADIADORES DE DISEÑO  
ACCESORIOS RADIADORES  
RADIADORES ELÉCTRICOS  
RADIADOR MURAL A GAS

# DELFI KC

CALDERA MURAL DE CONDENSACIÓN CON PRODUCCIÓN INSTANTÁNEA DE ACS

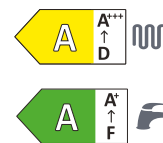

Disponible en los modelos:



- ▶ **Alta producción de agua caliente sanitaria, más potencia durante el funcionamiento en sanitario (28 - 30 kW)**
- ▶ **Rango de modulación 1:9**
- ▶ **Relé multifunción para la conexión a sistemas con válvulas de zona o gestión de bomba externa o aviso remoto de alarma**
- ▶ **Vaso de expansión calefacción de 9 litros**
- ▶ **Circulador modulante de alta eficiencia con purgador incorporado**
- ▶ **Compacta, solo 250 mm de profundidad**
- ▶ **Compatible con mezclas gas natural - hidrógeno hasta el 20%**
- ) Compatible con el termostato WI-FI smart SPOT
- ) Gestión de 2 tipos de sistema solar térmico (con kit adicional)
- ) Termorregulación con sonda exterior (opcional)
- ) Intercambiador en termopolímeros y acero inox
- ) Predisposición para la conexión al Mando Remoto (opcional suministrado por el fabricante)
- ) Parámetros programables para adaptar la caldera a la instalación y lista de las alarmas
- ) By-pass automático

Modelo	Tipo de gas	Código	Capacidad térmica		Caudal sanitario específico ( $\Delta T$ 25°C)	Clase eficiencia energética		A x A x P mm	Peso bruto kg
			Nominal (Qn) kW	Nominal en sanitario kW		Calefacción ambiente	Calefacción ACS		
KC 24 - 28	GAS NATURAL	KDLS12KC24	23,7	27,3	16,1			400x700x250	32,0
	PROPANO	KDLS16KC24							
KC 28 - 30	GAS NATURAL	KDLS12KC28	26,4	30,4	18,0			400x700x250	33,5
	PROPANO	KDLS16KC28							

## DIMENSIÓN Y ENTRE EJES DE LAS CONEXIONES

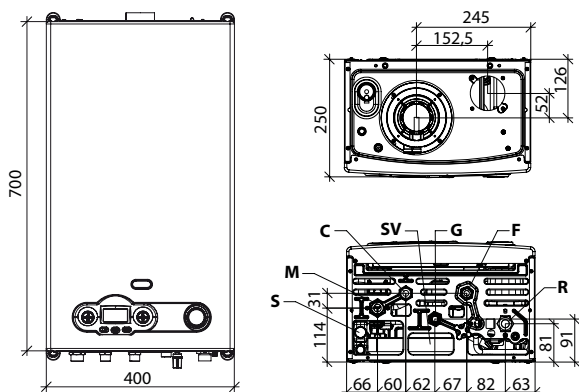

- S** Tapón inspección sifón
- M** Ida instalación de calefacción (3/4")
- C** Salida agua caliente sanitaria (1/2")
- SV** Descarga válvula de seguridad 3 bar
- G** Entrada gas (3/4")
- F** Entrada agua fría (1/2")
- R** Retorno instalación de calefacción (3/4")



BOMBAS DE CALOR  
BOMBAS DE CALOR PARA ACS  
SISTEMAS HÍBRIDOS  
FANCOIL  
CALDERAS DE CONDENSACIÓN < 35 kW  
CALDERAS TRADICIONALES  
CALDERAS DE CONDENSACIÓN > 35 kW - MÓDULOS  
EVACUACIÓN DE HUMOS Y ACCESORIOS  
SOLAR TÉRMICO  
ACUMULADORES  
RADIADORES PRESOFUNDIDOS  
RADIADORES DECORATIVOS  
RADIADORES ADORNO BAÑO  
RADIADORES DE DISEÑO  
ACCESORIOS RADIADORES  
RADIADORES ELÉCTRICOS  
RADIADOR MURAL A GAS

Datos técnicos	um	KC 24 - 28	KC 28 - 30
Potencia térmica nominal (Prated)	kW	23	26
Eficiencia energética estacional de la calefacción del ambiente ( $\eta_s$ )	%	92	92
Eficiencia energética de calefacción del agua ( $\eta_{wh}$ )	%	84	80
Capacidad térmica nominal ( $Q_n$ )	kW	23,7	26,4
Potencia térmica nominal (80-60°C) ( $P_n$ )	kW	22,8	25,5
Potencia térmica (50-30°C)	kW	24,9	28,0
Capacidad térmica reducida ( $Q_r$ )	kW	3,0	3,3
Rendimiento útil a la capacidad nominal (80-60°C)	%	96,3	96,7
Rendimiento útil a la capacidad nominal (50-30°C)	%	105,1	105,9
Rendimiento útil al 30% (30°C retorno)	%	107,2	107,5
Capacidad vaso expansión calefacción	l	9	9
Capacidad térmica nominal en sanitario	kW	27,3	30,4
Caudal sanitario específico $\Delta T=25K$	l/min	16,1	18,0
Caudal sanitario específico $\Delta T=30K$	l/min	13,4	15,0
Clase de emisiones NOx	-	6	6
Grado de protección eléctrico	IP	IPX4D	IPX4D

Para otros datos técnicos consultar a partir de la pág. 125

Artículo	Descripción	Código	Artículo	Descripción	Código
	Kit coaxial Ø 60/100 en PP, largo 75 cm	0CONDASP02		Kit conexión coaxial Ø 60/100	0KITATCO00
	Mando a distancia Ready Remote	0CREMOTO08		Kit eléctrico para gestión solar compleja	0KITSOLC08
	Termostato Wi-Fi Spot Easy	0SPOTAPP20		Filtro de defangator magnético	0AFILDEF00
	Relé radio multizona para combinar con el termostato Spot Easy	0RELERAD01		Kit llaves con filtro KC-KRB-CT-RBT	0KITRUBI05
	Kit desdoblado Ø 80+80	0KITSDOP08		Kit conexión a instalación solar	0KITSOLC09
	Kit eléctrico para gestión zonas con sonda externa	0KITZONE05		kit adapt. coax. D.60/100 - D.80/125	0KITADCO00
	Sonda externa (60x45x31 mm)	0SONDAES01		Cubierta de tubería de pared compacta - Altura 110 mm - Ancho 400 mm - Profundo (parte superior) 194 mm - Profundo (parte inferior) 165 mm	0COPETUB00

Para otros accesorios consultar a partir de la pág. 153

## ¿Cómo incrementar la eficiencia energética?

Descubre la solución más idónea

Eficiencia energética estacional de la calefacción del ambiente ( $\eta_s$ )				
Dispositivo de regulación		Código	KC 24 - 28	KC 28 - 30
<b>Opción 1</b>	Caldera + sonda externa	<b>0SONDAES01</b>	94%	94%
<b>Opción 2</b>	Caldera + control remoto	<b>0CREMOTO08</b>	95%	95%
<b>Opción 3</b>	Caldera + control remoto + sonda externa	<b>0SONDAES01</b>	96%	96%
		<b>0CREMOTO08</b>		

# DELFI KRB

CALDERA MURAL DE CONDENSACIÓN SOLO CALEFACCIÓN CON VÁLVULA DE TRES VÍAS INCORPORADA  
CONEXIÓN CON UN ACUMULADOR EXTERNO (OPCIONAL)



Disponible en los modelos:



- ▶ **Relé multifunción para la conexión a sistemas con válvulas de zona o gestión de bomba externa o aviso remoto de alarma**
- ▶ **Rango de modulación 1:9**
- ▶ **Vaso de expansión calefacción de 9 litros**
- ▶ **Válvula desviadora de 3 vías incorporada**
- ▶ **Circulador modulante de alta eficiencia con purgador incorporado**
- ▶ **Compacta, solo 250 mm de profundidad**
- ▶ **Compatible con mezclas gas natural - hidrógeno hasta el 20%**
- ▶ Compatible con el termostato WI-FI smart SPOT
- ▶ Función antihielo calefacción y acumulador
- ▶ Termorregulación con sonda exterior (opcional)
- ▶ Intercambiador en termopolímeros y acero inox
- ▶ Predisposición para la conexión al Mando Remoto (opcional suministrado por el fabricante)
- ▶ Parámetros programables para adaptar la caldera a la instalación y lista de las alarmas
- ▶ By-pass automático

Modelo	Tipo de gas	Código	Capacidad térmica		Clase eficiencia energética	A x A x P mm	Peso bruto kg
			Nominal (Qn) kW	Nominal en sanitario kW			
<b>KRB 24</b>	GAS NATURAL	KDLS12KU24	23,7	27,3 (*)		400x700x250	31,0
	PROPANO	KDLS16KU24					
<b>KRB 28</b>	GAS NATURAL	KDLS12KU28	26,4	30,4 (*)		400x700x250	32,5
	PROPANO	KDLS16KU28					

(\*) con acumulador externo opcional.

## DIMENSIÓN Y ENTRE EJES DE LAS CONEXIONES

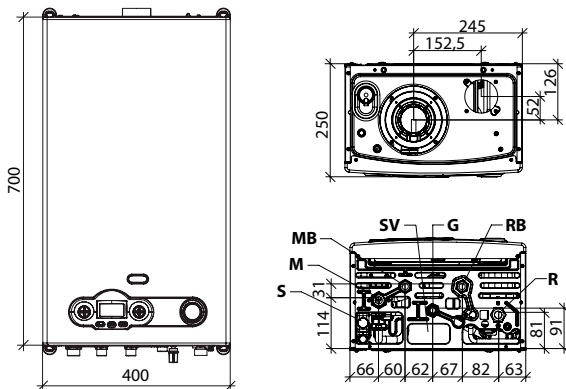

**S** Tapón inspección sifón  
**M** Ida instalación de calefacción (3/4")  
**MB** Ida secundaria al acumulador (1/2")  
**SV** Descarga válvula de seguridad 3 bar

**G** Entrada gas (3/4")  
**RB** Retorno secundario del acumulador (1/2")  
**R** Retorno instalación de calefacción (3/4")



Datos técnicos	um	KRB 24	KRB 28
Potencia térmica nominal (Prated)	kW	23	26
Eficiencia energética estacional de la calefacción del ambiente ( $\eta_s$ )	%	92	92
Capacidad térmica nominal (Qn)	kW	23,7	26,4
Potencia térmica nominal (80-60°C) (Pn)	kW	22,8	25,5
Potencia térmica (50-30°C)	kW	24,9	28,0
Capacidad térmica reducida (Qr)	kW	3,0	3,3
Rendimiento útil a la capacidad nominal (80-60°C)	%	96,3	96,7
Rendimiento útil a la capacidad nominal (50-30°C)	%	105,1	105,9
Rendimiento útil al 30% (30°C retorno)	%	107,2	107,5
Capacidad vaso expansión calefacción	l	9	9
Capacidad térmica nominal en sanitario	kW	27,3 (*)	30,4 (*)
Clase de emisiones NOx	-	6	6
Grado de protección eléctrico	IP	IPX4D	IPX4D

(\*) con acumulador externo opcional.  
Para otros datos técnicos consultar a partir de la pág. 126

Artículo	Descripción	Código
	Kit coaxial Ø 60/100 en PP, largo 75 cm	0CONDASP02
	Mando a distancia Ready Remote	0CREMOTO08
	Termostato Wi-Fi Spot Easy	0SPOTAPP20
	Relé radio multizona para combinar con el termostato Spot Easy	0RELERAD01
	Kit llaves con filtro KC-KRB-CT-RBT	0KITRUBI05
	Kit desdoblado Ø 80+80	0KITSDOP08
	Kit eléctrico para gestión zonas con sonda externa	0KITZONE05
	Sonda externa (60x45x31 mm)	0SONDAES01

Artículo	Descripción	Código
	Kit conexión coaxial Ø 60/100	0KITATCO00
	kit adapt. coax. D.60/100 - D.80/125	0KITADCO00
	Filtro de defangator magnético	0AFILDEF00
	Kit eléctrico para gestión solar compleja	0KITSOLC08
	Cubierta de tubería de pared compacta - Altura 110 mm - Ancho 400 mm - Profundo (parte superior) 194 mm - Profundo (parte inferior) 165 mm	0COPETUB00

Para otros accesorios consultar a partir de la pág. 153

**Accesorios suministrados de serie**

Artículo	Descripción
	Sonda de temperatura para acumulador 3m

## ¿Cómo incrementar la eficiencia energética?

Descubre la solución más idónea

Eficiencia energética estacional de la calefacción del ambiente ( $\eta_s$ )				
Dispositivo de regulación		Código	KRB 24	KRB 28
Opción 1	Caldera + sonda externa	0SONDAES01	94%	94%
Opción 2	Caldera + control remoto	0CREMOTO08	95%	95%
Opción 3	Caldera + control remoto + sonda externa	0SONDAES01	96%	96%
		0CREMOTO08		

# LEO KC

CALDERA MURAL DE CONDENSACIÓN CON PRODUCCIÓN INSTANTÁNEA DE ACS

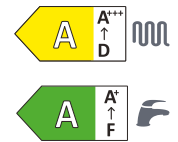

Disponibles en los modelos:

24

- ▶ **Intercambiador de calor de acero inoxidable de alto rendimiento con una única serpentina radial y mayor área de paso del agua**
- ▶ **Vaso de expansión calefacción de 9 litros**
- ▶ **Compacta, solo 250 mm de profundidad**
- ▶ **Fácil instalación gracias a: descarga de humos centrada, soporte para montaje en pared, posibilidad de elegir dos puntos de aspiración para la descarga doble flujo**
- ▶ **Termorregulación con sonda exterior (opcional)**
- ▶ **Interfaz de usuario con LCD retroiluminado con diagnóstico**
- ▶ **Compatible con mezclas gas natural - hidrógeno hasta el 20%**
  - ) Rango de modulación 1:5
  - ) Quemador de premezcla total
  - ) Circulador de alta eficiencia con purgador incorporado
  - ) Parámetros programables para adaptar la caldera a la instalación y lista de las alarmas
  - ) Intercambiador sanitario de placas en acero inox
  - ) By-pass automático
  - ) Compatible con el termostato WI-FI smart SPOT

Modelo	Tipo de gas	Código	Capacidad térmica		Caudal sanitario específico ( $\Delta T$ 25°C)	Clase eficiencia energética		A x A x P mm	Peso bruto kg
			Nominal (Qn) kW	Nominal en sanitario kW		Calefacción ambiente	Calefacción ACS		
KC 24	GAS NATURAL	KLDS12KC24	20,0	24,0	14,4			400x700x250	29,0
	PROPANO	KLDS16KC24							

Incluidos en el precio: Plantilla de papel, tapones de cierre tomas de aspiración

## DIMENSIÓN Y ENTRE EJES DE LAS CONEXIONES

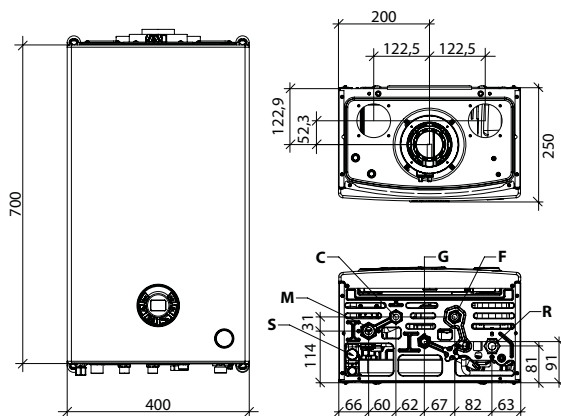

- |          |   |          |   |
|----------|---|----------|---|
| <b>S</b> | Descarga de condensado                  | <b>G</b> | Entrada gas (3/4")                        |
| <b>M</b> | Ida instalación de calefacción (3/4")   | <b>F</b> | Entrada agua fría (1 1/2")                |
| <b>C</b> | Salida agua caliente sanitaria (1 1/2") | <b>R</b> | Retorno instalación de calefacción (3/4") |



Datos técnicos	um	KC 24
Potencia térmica nominal (Prated)	kW	19
Eficiencia energética estacional de la calefacción del ambiente ( $\eta_s$ )	%	92
Eficiencia energética de calefacción del agua ( $\eta_{wh}$ )	%	84
Capacidad térmica nominal ( $Q_n$ )	kW	20,0
Potencia térmica nominal (80-60°C) ( $P_n$ )	kW	19,4
Potencia térmica (50-30°C)	kW	21,2
Capacidad térmica reducida ( $Q_r$ )	kW	5,0
Rendimiento útil a la capacidad nominal (80-60°C)	%	97,1
Rendimiento útil a la capacidad nominal (50-30°C)	%	106,1
Rendimiento útil al 30% (30°C retorno)	%	108,1
Capacidad vaso expansión calefacción	l	9
Capacidad térmica nominal en sanitario	kW	24,0
Caudal sanitario específico $\Delta T=25K$	l/min	14,4
Caudal sanitario específico $\Delta T=30K$	l/min	12,0
Clase de emisiones NOx	-	6
Grado de protección eléctrico	IP	IPX4D

Para otros datos técnicos consultar a partir de la pág. 127

Artículo	Descripción	Código
	Kit coaxial Ø 60/100 en PP, largo 75 cm	0CONDASP02
	Mando a distancia Ready Remote	0CREMOTO08
	Termostato Wi-Fi Spot Easy	0SPOTAPP20
	Relé radio multizona para combinar con el termostato Spot Easy	0RELERAD01
	Sonda de temperatura ambiente	0KITSAMB00
	Kit conexión coaxial Ø 60/100	0KITATCO00

Artículo	Descripción	Código
	Kit desdoblado Ø 80+80	0KITSDOP08
	Sonda externa (60x45x31 mm)	0SONDAES01
	Filtro de defangator magnético	0AFILDEF00
	Cubierta de tubería de pared compacta - Altura 110 mm - Ancho 400 mm - Profundo (parte superior) 194 mm - Profundo (parte inferior) 165 mm	0COPETUB00
	Kit llaves con filtro KC-KRB-CT-RBT	0KITRUBI05
	kit adapt. coax. D.60/100 - D.80/125	0KITADCO00
	Kit conexión a instalación solar	0KITSOLC09

Para otros accesorios consultar a partir de la pág. 153

## ¿Cómo incrementar la eficiencia energética?

Descubre la solución más idónea

Eficiencia energética estacional de la calefacción del ambiente ( $\eta_s$ )			
Dispositivo de regulación		Código	KC 24
Opción 1	Caldera + sonda externa	0SONDAES01	94%
Opción 2	Caldera + sonda ambiente	0KITSAMB00	95%
Opción 3	Caldera + control remoto	0CREMOTO08	95%
Opción 4	Caldera + control remoto + sonda externa	0CREMOTO08	96%
		0SONDAES01	

# TENERIFE NEXT KC

CALDERA MURAL DE CONDENSACIÓN CON PRODUCCIÓN INSTANTÁNEA DE ACS



Disponibles en los modelos:



- ▶ **COMBUSTIÓN INTELIGENTE:** se autoajusta y se adapta a la calidad del gas para garantizar un rendimiento siempre óptimo a lo largo del tiempo.
- ▶ **MODULACIÓN (1:8):** se adapta perfectamente a la demanda real, reduce el consumo y los ciclos de encendido.
- ▶ **INTERCAMBIADOR DE ACERO INOXIDABLE DE ALTA EFICIENCIA:** espiral única, amplia sección de paso: fiabilidad y rendimiento constantes.
- ▶ **CERAMIC QUALITY:** quemador cerámico de alto rendimiento capaz de ofrecer un rango de modulación más amplio.
- ▶ **VASO DE EXPANSIÓN 9 LITROS:** mayor capacidad del sistema, menor necesidad de integraciones externas.
- ▶ **ULTRA COMPACTA:** solo 250 mm de profundidad: perfecta incluso en los espacios más reducidos.
- ▶ **HYDROGEN READY:** compatible con mezclas de metano-hidrógeno hasta el 20%: preparada para la evolución energética.
- ▶ **CAMBIO DE GAS FACILITADO:** mediante parámetro electrónico, no se requieren kits de transformación.
- ▶ **AUTO-AIR-PURGE:** Ciclo de purga de aire automático en el primer encendido: instalación más rápida y sin pérdidas de tiempo.
- ▶ **ADAPTIVE BOOST:** Algoritmo de gestión del ventilador con incremento dinámico de la presión activable mediante parámetro: compatible con salidas entubadas Ø50 y Ø60, ideal para chimeneas largas e instalaciones complejas.
- ▶ **INSTALACIÓN FACILITADA:** fijación y mantenimiento simplificados y prácticos.
- ▶ **INTERFAZ DISPLAY LCD:** Retroiluminado con diagnóstico integrado para un control inmediato del estado de la máquina.
- ▶ **CONFIGURACIÓN AVANZADA:** Parámetros programables para la adaptación del sistema y el historial de alarmas.

Modelo	Tipo de gas	Código	Capacidad térmica		Caudal sanitario específico (ΔT 25°C)	Clase eficiencia energética		A x A x P mm	Peso bruto kg
			Nominal (Qn) kW	Nominal en sanitario kW		Calefacción ambiente	Calefacción ACS		
KC 24	GAS NATURAL	KTGS02KC24	20,0	24,0	14,8	A+++	A+++ XL	400x700x250	27,5
KC 28	GAS NATURAL	KTGS02KC28	24,0	28,0	16,1	A+++	A+++ XL	400x700x250	30,0

Incluidos en el precio: Plantilla de papel, tapones de cierre de aspiración y soporte para fijación a la pared.

## DIMENSIÓN Y ENTRE EJES DE LAS CONEXIONES

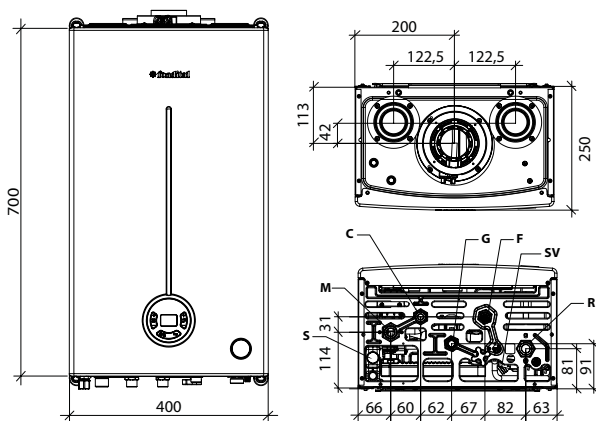

**S** Descarga de condensado  
**M** Ida instalación de calefacción (3/4")  
**C** Salida agua caliente sanitaria (1/2")

**G** Entrada gas (1/2")  
**F** Entrada agua fría (1/2")  
**R** Retorno instalación de calefacción (3/4")





Datos técnicos	um	KC 24	KC 28
Potencia térmica nominal (Prated)	kW	19	23
Eficiencia energética estacional de la calefacción del ambiente ( $\eta_s$ )	%	92	93
Eficiencia energética de calefacción del agua ( $\eta_{wh}$ )	%	88	82
Capacidad térmica nominal ( $Q_n$ )	kW	20,0	24,0
Potencia térmica nominal (80-60°C) ( $P_n$ )	kW	19,5	23,4
Potencia térmica (50-30°C)	kW	21,3	25,9
Capacidad térmica reducida ( $Q_r$ )	kW	3,0	3,5
Rendimiento útil a la capacidad nominal (80-60°C)	%	97,3	97,5
Rendimiento útil a la capacidad nominal (50-30°C)	%	106,5	107,7
Rendimiento útil al 30% (30°C retorno)	%	107,3	109,7
Capacidad vaso expansión calefacción	l	9	9
Capacidad térmica nominal en sanitario	kW	24,0	28,0
Caudal sanitario específico $\Delta T=25K$	l/min	14,8	16,1
Caudal sanitario específico $\Delta T=30K$	l/min	12,3	13,4
Clase de emisiones NOx	-	6	6
Grado de protección eléctrico	IP	IPX4D	IPX4D

Para otros datos técnicos consultar a partir de la pág. 128

Artículo	Descripción	Código	Artículo	Descripción	Código
	Mando a distancia Ready Remote	OCREMOTO08		kit adapt. coax. D.60/100 - D.80/125	OKITADCO00
	Termostato Wi-Fi Spot Easy	OSPOTAPP20		Kit desdoblado Ø 80+80	OKITSDOP08
	Relé radio multizona para combinar con el termostato Spot Easy	ORELERAD01		Sonda externa (60x45x31 mm)	OSONDAES01
	Kit coaxial Ø 60/100 en PP, largo 75 cm	OCONDASP02		Filtro de defangator magnético	OAFILDEF00
	Kit conexión coaxial Ø 60/100	OKITATCO00		Cubierta de tubería de pared compacta - Altura 110 mm - Ancho 400 mm - Profundo (parte superior) 194 mm - Profundo (parte inferior) 165 mm	OCOPETUB00

Para otros accesorios consultar a partir de la pág. 153

## ¿Cómo incrementar la eficiencia energética?

Descubre la solución más idónea

Eficiencia energética estacional de la calefacción del ambiente ( $\eta_s$ )				
Dispositivo de regulación		Código	KC 24	KC 28
<b>Opción 1</b>	Caldera + sonda externa	<b>OSONDAES01</b>	94%	95%
<b>Opción 2</b>	Caldera + control remoto	<b>OCREMOTO08</b>	95%	96%
<b>Opción 3</b>	Caldera + control remoto + sonda externa	<b>OCREMOTO08</b>	96%	97%
		<b>OSONDAES01</b>		

BOMBAS DE CALOR  
BOMBAS DE CALOR PARA ACS  
SISTEMAS HÍBRIDOS  
FANCOIL  
CALDERAS DE CONDENSACIÓN < 35 kW  
CALDERAS TRADICIONALES  
CALDERAS DE CONDENSACIÓN > 35 kW - MÓDULOS  
EVACUACIÓN DE HUMOS Y ACCESORIOS  
SOLAR TÉRMICO  
ACUMULADORES  
RADIADORES PRESOFUNDIDOS  
RADIADORES DECORATIVOS  
RADIADORES ADORNO BAÑO  
RADIADORES DE DISEÑO  
ACCESORIOS RADIADORES  
RADIADORES ELÉCTRICOS  
RADIADOR MURAL A GAS

## DATOS TÉCNICOS CALDERAS DE CONDENSACIÓN

Datos técnicos	um	Itaca	Itaca	Itaca
Modelo	-	KC 24 - 28	KC 28 - 30	KC 32 - 35
Tipo	-	B23-B23P-B33-C13-C33-C43-C53-C63-C83-C13X-C33X-C43X-C53X-C63X-C83X-C93-C93X	B23-B23P-B33-C13-C33-C43-C53-C63-C83-C13X-C33X-C43X-C53X-C63X-C83X-C93-C93X	B23-B23P-B33-C13-C33-C43-C53-C63-C83-C13X-C33X-C43X-C53X-C63X-C83X-C93-C93X
Potencia térmica nominal (Prated)	kW	23	26	29
Eficiencia energética estacional de la calefacción del ambiente ( $\eta_s$ )	%	92	92	93
Clase de eficiencia energética estacional de la calefacción del ambiente	-	A	A	A
Perfil de carga declarado	-	XL	XL	XXL
Eficiencia energética de calefacción del agua ( $\eta_{wh}$ )	%	85 (**)	84 (**)	87 (**)
Clase de eficiencia energética de la calefacción del agua	-	A	A	A
Capacidad térmica nominal ( $Q_n$ )	kW	23,7	26,4	30,4
Capacidad térmica reducida ( $Q_r$ )	kW	3,0	3,3	4,2
Caudal térmico nominal con mezcla 20%H <sub>2</sub> NG ( $Q_{n(20\%H_2)}$ )	kW	22,4	25,0	28,8
Caudal térmico reducida mínimo con mezcla 20%H <sub>2</sub> NG	kW	2,8	3,1	4,0
Potencia térmica nominal (80-60°C) ( $P_n$ )	kW	23,0	25,5	29,4
Potencia térmica reducida (80-60°C) ( $P_r$ )	kW	2,6	3,0	3,9
Potencia térmica (50-30°C)	kW	25,0	28,0	32,3
Potencia térmica reducida (50-30°C)	kW	3,2	3,5	4,4
Rendimiento útil a la capacidad nominal (80-60°C)	%	96,8	96,7	96,8
Rendimiento útil a la capacidad nominal (50-30°C)	%	105,6	106,0	106,2
Rendimiento útil al 30% (30°C retorno)	%	107,4	107,4	108,3
Presión de ejercicio circuito de calefacción (mín-máx)	bar	0,5-3,0	0,5-3,0	0,5-3,0
Regulación temperatura de calefacción	°C	20-78	20-78	20-78
Temperatura máxima ejercicio calefacción	°C	83	83	83
Capacidad vaso expansión calefacción	l	10	10	10
Capacidad térmica nominal en sanitario	kW	27,3	30,4	34,5
Capacidad térmica mínima en sanitario	kW	3,0	3,3	4,2
Caudal térmico nominal en sanitario con mezcla 20%H <sub>2</sub> NG ( $Q_{nw(20\%H_2)}$ )	kW	25,9	28,8	32,7
Caudal térmico mínimo en sanitario con mezcla 20%H <sub>2</sub> NG	kW	2,8	3,1	4,0
Potencia térmica nominal en sanitario ( $\Delta T$ 30°C)	kW	27,4	29,2	33,4
Presión de ejercicio circuito sanitario (mín-máx)	bar	0,5-6,0	0,5-6,0	0,5-6,0
Caudal sanitario específico $\Delta T=25K$	l/min	16,1	18,6	19,4
Caudal sanitario específico $\Delta T=30K$	l/min	13,4	15,5	16,2
Calificación agua sanitaria	-	***	***	***
Regulación temperatura sanitario	°C	35-57	35-57	35-57
Temperatura máxima ejercicio sanitario	°C	62	62	62
Clase de emisiones NOx	-	6	6	6
Pérdidas en el envolvente con quemador funcionando a la capacidad nominal	%	0,44	1,04	0,87
Pérdidas en el envolvente con quemador apagado	%	0,21	0,20	0,19
Pérdidas en la chimenea con quemador funcionando a la capacidad nominal	%	2,72	2,26	2,33
$\Delta T$ humos/aire a la capacidad térmica nominal	°C	61	60	60
Caudal humos a la capacidad térmica nominal	g/s	12,43	13,93	15,81
CO <sub>2</sub> a la capacidad térmica nominal calefacción (Gas Natural)	%	9	9	9
Potencia máxima absorbida	W	97	101	106
Absorción bomba circuladora	W	50	50	50
Potencia máxima absorbida	W	97	101	106
Absorción bomba circuladora	W	50	50	50
Grado de protección eléctrico	IP	IPX5D	IPX5D	IPX5D
Diámetro tubos aspiración aire/evacuación humos	mm	80+80 60+60 100/60 125/80	80+80 60+60 100/60 125/80	80+80 60+60 100/60 125/80
Tipo de gas	-	II2H3P	II2H3P	II2H3P

(\*\*) con función confort desactivada

## DATOS TÉCNICOS CALDERAS DE CONDENSACIÓN

Datos técnicos	um	Itaca	Itaca	Itaca
Modelo	-	KRB 24	KRB 28	KRB 32
Tipo	-	B23-B23P-B33-C13-C33-C43-C53-C63-C83-C13X-C33X-C43X-C53X-C63X-C83X-C93-C93X	B23-B23P-B33-C13-C33-C43-C53-C63-C83-C13X-C33X-C43X-C53X-C63X-C83X-C93-C93X	B23-B23P-B33-C13-C33-C43-C53-C63-C83-C13X-C33X-C43X-C53X-C63X-C83X-C93-C93X
Potencia térmica nominal (Prated)	kW	23	26	29
Eficiencia energética estacional de la calefacción del ambiente ( $\eta_s$ )	%	92	92	93
Clase de eficiencia energética estacional de la calefacción del ambiente	-	A	A	A
Capacidad térmica nominal (Qn)	kW	23,7	26,4	30,4
Capacidad térmica reducida (Qr)	kW	3,0	3,3	4,2
Caudal térmico nominal con mezcla 20%H <sub>2</sub> NG (Q <sub>n(20%H<sub>2</sub>)</sub> )	kW	22,4	25,0	28,8
Caudal térmico reducida mínimo con mezcla 20%H <sub>2</sub> NG	kW	2,8	3,1	4,0
Potencia térmica nominal (80-60°C) (Pn)	kW	23,0	25,5	29,4
Potencia térmica reducida (80-60°C) (Pr)	kW	2,6	3,0	3,9
Potencia térmica (50-30°C)	kW	25,0	28,0	32,3
Potencia térmica reducida (50-30°C)	kW	3,2	3,5	4,4
Rendimiento útil a la capacidad nominal (80-60°C)	%	96,8	96,7	96,8
Rendimiento útil a la capacidad nominal (50-30°C)	%	105,6	106,0	106,2
Rendimiento útil al 30% (30°C retorno)	%	107,4	107,4	108,3
Presión de ejercicio circuito de calefacción (mín-máx)	bar	0,5-3,0	0,5-3,0	0,5-3,0
Regulación temperatura de calefacción	°C	20-78	20-78	20-78
Temperatura máxima ejercicio calefacción	°C	83	83	83
Capacidad vaso expansión calefacción	l	10	10	10
Capacidad térmica nominal en sanitario	kW	27,3 (*)	30,4 (*)	34,5 (*)
Capacidad térmica mínima en sanitario	kW	3,0 (*)	3,3 (*)	4,2 (*)
Caudal térmico nominal en sanitario con mezcla 20%H <sub>2</sub> NG (Q <sub>nw(20%H<sub>2</sub>)</sub> )	kW	25,9	28,8	32,7
Caudal térmico mínimo en sanitario con mezcla 20%H <sub>2</sub> NG	kW	2,8	3,1	4,0
Regulación temperatura sanitario	°C	35-65 (***)	35-65 (***)	35-65 (***)
Temperatura máxima ejercicio sanitario	°C	65 (***)	65 (***)	65 (***)
Clase de emisiones NOx	-	6	6	6
Pérdidas en el envolvente con quemador funcionando a la capacidad nominal	%	0,44	1,04	0,87
Pérdidas en el envolvente con quemador apagado	%	0,21	0,20	0,19
Pérdidas en la chimenea con quemador funcionando a la capacidad nominal	%	2,72	2,26	2,33
$\Delta T$ humos/aire a la capacidad térmica nominal	°C	61	60	60
Caudal humos a la capacidad térmica nominal	g/s	12,43	13,93	15,81
CO <sub>2</sub> a la capacidad térmica nominal calefacción (Gas Natural)	%	9	9	9
CO <sub>2</sub> a la capacidad térmica nominal calefacción (Propano)	%	10	10	10
Tensión/Frecuencia de alimentación	V/Hz	230/50	230/50	230/50
Potencia máxima absorbida	W	97	101	106
Absorción bomba circuladora	W	50	50	50
Grado de protección eléctrico	IP	IPX5D	IPX5D	IPX5D
Diámetro tubos aspiración aire/evacuación humos	mm	80+80 60+60 100/60 125/80	80+80 60+60 100/60 125/80	80+80 60+60 100/60 125/80
Tipo de gas	-	I12H3P	I12H3P	I12H3P

(\*) con acumulador externo opcional.

(\*\*\*) con sonda acumulador conectada.

## DATOS TÉCNICOS CALDERAS DE CONDENSACIÓN

Datos técnicos	um	Itaca	Itaca
Modelo	-	KB 24	KB 32
Tipo	-	B23-B23P-B33-C13-C33-C43-C53-C63-C83-C13X-C33X-C43X-C53X-C63X-C83X-C93	B23-B23P-B33-C13-C33-C43-C53-C63-C83-C13X-C33X-C43X-C53X-C63X-C83X-C93
Potencia térmica nominal (Prated)	kW	23	29
Eficiencia energética estacional de la calefacción del ambiente ( $\eta_s$ )	%	92	93
Clase de eficiencia energética estacional de la calefacción del ambiente	-	A	A
Perfil de carga declarado	-	XL	XL
Eficiencia energética de calefacción del agua ( $\eta_{wh}$ )	%	82	80
Clase de eficiencia energética de la calefacción del agua	-	A	A
Capacidad térmica nominal ( $Q_n$ )	kW	23,7	30,4
Capacidad térmica reducida ( $Q_r$ )	kW	3,0	4,2
Caudal térmico nominal con mezcla 20%H <sub>2</sub> NG ( $Q_{n(20\%H_2)}$ )	kW	22,4	28,8
Caudal térmico reducida mínimo con mezcla 20%H <sub>2</sub> NG	kW	2,8	4,0
Potencia térmica nominal (80-60°C) ( $P_n$ )	kW	23,0	29,4
Potencia térmica reducida (80-60°C) ( $P_r$ )	kW	2,6	3,9
Potencia térmica (50-30°C)	kW	25,0	32,3
Potencia térmica reducida (50-30°C)	kW	3,2	4,4
Rendimiento útil a la capacidad nominal (80-60°C)	%	96,8	96,2
Rendimiento útil a la capacidad nominal (50-30°C)	%	105,6	106,2
Rendimiento útil al 30% (30°C retorno)	%	107,4	108,3
Presión de ejercicio circuito de calefacción (mín-máx)	bar	0,5-3,0	0,5-3,0
Regulación temperatura de calefacción	°C	20-78	20-78
Temperatura máxima ejercicio calefacción	°C	83	83
Capacidad vaso expansión calefacción	l	10	10
Capacidad térmica nominal en sanitario	kW	27,3	34,5
Capacidad térmica mínima en sanitario	kW	3,0	4,2
Caudal térmico nominal en sanitario con mezcla 20%H <sub>2</sub> NG ( $Q_{nw(20\%H_2)}$ )	kW	25,9	32,7
Caudal térmico mínimo en sanitario con mezcla 20%H <sub>2</sub> NG	kW	2,8	4,0
Potencia térmica nominal en sanitario ( $\Delta T$ 30°C)	kW	26,8	33,4
Presión de ejercicio circuito sanitario (mín-máx)	bar	0,5-6,0	0,5-6,0
Caudal sanitario específico $\Delta T=25K$	l/min	19,4	23,4
Caudal sanitario específico $\Delta T=30K$	l/min	16,2	19,5
Calificación agua sanitaria	-	***	***
Regulación temperatura sanitario	°C	35-65	35-65
Temperatura máxima ejercicio sanitario	°C	65	65
Clase de emisiones NOx	-	6	6
Pérdidas en el envolvente con quemador funcionando a la capacidad nominal	%	0,44	0,87
Pérdidas en el envolvente con quemador apagado	%	0,21	0,19
Pérdidas en la chimenea con quemador funcionando a la capacidad nominal	%	2,72	2,33
$\Delta T$ humos/aire a la capacidad térmica nominal	°C	61	60
Caudal humos a la capacidad térmica nominal	g/s	12,43	15,81
CO <sub>2</sub> a la capacidad térmica nominal calefacción (Gas Natural)	%	9	9
CO <sub>2</sub> a la capacidad térmica nominal calefacción (Propano)	%	10	10
Tensión/Frecuencia de alimentación	V/Hz	230/50	230/50
Potencia máxima absorbida	W	97	106
Absorción bomba circuladora	W	50	50
Grado de protección eléctrico	IP	IPX4D	IPX4D
Diámetro tubos aspiración aire/evacuación humos	mm	80+80 60+60 100/60 125/80	80+80 60+60 100/60 125/80
Tipo de gas	-	I12H3P	I12H3P

# DATOS TÉCNICOS CALDERAS DE CONDENSACIÓN

Datos técnicos	um	Delfis Next	Delfis Next	Delfis Next
Modelo	-	KC 26	KC 30	KC 35
Tipo	-	B23-B23P- B33-C13- C33-C43- C53-C63- C83-C13X- C33X- C43X- C53X- C63X- C83X-C93- C93X	B23-B23P- B33-C13- C33-C43- C53-C63- C83-C13X- C33X- C43X- C53X- C63X- C83X-C93- C93X	B23-B23P- B33-C13- C33-C43- C53-C63- C83-C13X- C33X- C43X- C53X- C63X- C83X-C93- C93X
Potencia térmica nominal (Prated)	kW	23	26	30
Eficiencia energética estacional de la calefacción del ambiente ( $\eta_s$ )	%	92	92	91
Clase de eficiencia energética estacional de la calefacción del ambiente	-	A	A	A
Perfil de carga declarado	-	XL	XL	XL
Eficiencia energética de calefacción del agua ( $\eta_{wh}$ )	%	84	84	85
Clase de eficiencia energética de la calefacción del agua	-	A	A	A
Capacidad térmica nominal ( $Q_n$ )	kW	23,7	26,7	30,4
Capacidad térmica reducida ( $Q_r$ )	kW	3,0	3,3	4,2
Caudal térmico nominal con mezcla 20%H <sub>2</sub> NG ( $Q_{n(20\%H_2)}$ )	kW	22,4	25,3	28,8
Caudal térmico reducida mínimo con mezcla 20%H <sub>2</sub> NG	kW	2,8	3,1	4,0
Potencia térmica nominal (80-60°C) ( $P_n$ )	kW	23,1	26,0	29,6
Potencia térmica reducida (80-60°C) ( $P_r$ )	kW	2,8	3,1	3,8
Potencia térmica (50-30°C)	kW	25,0	28,1	32,2
Potencia térmica reducida (50-30°C)	kW	3,3	3,4	4,4
Rendimiento útil a la capacidad nominal (80-60°C)	%	97,3	97,3	97,3
Rendimiento útil a la capacidad nominal (50-30°C)	%	105,5	105,4	105,9
Rendimiento útil al 30% (30°C retorno)	%	108,4	108,0	107,8
Presión de ejercicio circuito de calefacción (mín-máx)	bar	0,5-3,0	0,5-3,0	0,5-3,0
Regulación temperatura de calefacción	°C	20-78	20-78	20-78
Temperatura máxima ejercicio calefacción	°C	83	83	83
Capacidad vaso expansión calefacción	l	9	9	9
Capacidad térmica nominal en sanitario	kW	27,3	30,4	34,5
Capacidad térmica mínima en sanitario	kW	3,0	3,3	4,2
Caudal térmico nominal en sanitario con mezcla 20%H <sub>2</sub> NG ( $Q_{nw(20\%H_2)}$ )	kW	25,9	28,8	32,7
Caudal térmico mínimo en sanitario con mezcla 20%H <sub>2</sub> NG	kW	2,8	3,1	4,0
Potencia térmica nominal en sanitario ( $\Delta T$ 30°C)	kW	26,6	29,6	33,6
Presión de ejercicio circuito sanitario (mín-máx)	bar	0,5-6,0	0,5-6,0	0,5-6,0
Caudal sanitario específico $\Delta T=25K$	l/min	16,1	18,0	20,8
Caudal sanitario específico $\Delta T=30K$	l/min	13,4	15,0	17,3
Calificación agua sanitaria	-	**	**	**
Regulación temperatura sanitario	°C	35-57	35-57	35-57
Temperatura máxima ejercicio sanitario	°C	62	62	62
Clase de emisiones NOx	-	6	6	6
Pérdidas en el envoltente con quemador funcionando a la capacidad nominal	%	0,33	0,55	0,43
Pérdidas en el envoltente con quemador apagado	%	0,21	0,23	0,21
Pérdidas en la chimenea con quemador funcionando a la capacidad nominal	%	2,66	2,66	2,74
$\Delta T$ humos/aire a la capacidad térmica nominal	°C	54	55	55
Caudal humos a la capacidad térmica nominal	g/s	12,2	13,5	15,4
CO <sub>2</sub> a la capacidad térmica nominal calefacción (Gas Natural)	%	9,3	9,3	9,3
CO <sub>2</sub> a la capacidad térmica nominal calefacción (Propano)	%	10,6	10,6	10,6
Tensión/Frecuencia de alimentación	V/Hz	230/50	230/50	230/50
Potencia máxima absorbida	W	106	111	122
Absorción bomba circuladora	W	46	46	54
Grado de protección eléctrico	IP	IPX5D	IPX5D	IPX5D
Diámetro tubos aspiración aire/evacuación humos	mm	80+80 60+60 100/60 125/80	80+80 60+60 100/60 125/80	80+80 60+60 100/60 125/80
Tipo de gas	-	II2H3P	II2H3P	II2H3P

BOMBAS DE CALOR

BOMBAS DE CALOR PARA ACS

SISTEMAS HÍBRIDOS

FANCOIL

CALDERAS DE CONDENSACIÓN &lt; 35 kW

CALDERAS TRADICIONALES

CALDERAS DE CONDENSACIÓN &gt; 35 kW - MÓDULOS

EVACUACIÓN DE HUMOS Y ACCESORIOS

SOLAR TÉRMICO

ACUMULADORES

RADIADORES PRESOFUNDIDOS

RADIADORES DECORATIVOS

RADIADORES ADORNO BAÑO

RADIADORES DE DISEÑO

ACCESORIOS RADIADORES

RADIADORES ELÉCTRICOS

RADIADOR MURAL A GAS

## DATOS TÉCNICOS CALDERAS DE CONDENSACIÓN

Datos técnicos	um	Delfis Next	Delfis Next	Delfis Next
Modelo	-	KRB 24	KRB 28	KRB 32
Tipo	-	B23-B23P- B33-C13- C33-C43- C53-C63- C83-C13X- C33X- C43X- C53X- C63X- C83X-C93- C93X	B23-B23P- B33-C13- C33-C43- C53-C63- C83-C13X- C33X- C43X- C53X- C63X- C83X-C93- C93X	B23-B23P- B33-C13- C33-C43- C53-C63- C83-C13X- C33X- C43X- C53X- C63X- C83X-C93- C93X
Potencia térmica nominal (Prated)	kW	23	26	30
Eficiencia energética estacional de la calefacción del ambiente ( $\eta_s$ )	%	92	92	91
Clase de eficiencia energética estacional de la calefacción del ambiente	-	A	A	A
Capacidad térmica nominal ( $Q_n$ )	kW	23,7	26,7	30,4
Capacidad térmica reducida ( $Q_r$ )	kW	3,0	3,3	4,2
Caudal térmico nominal con mezcla 20%H <sub>2</sub> NG ( $Q_{n(20\%H_2)}$ )	kW	22,4	25,3	28,8
Caudal térmico reducida mínimo con mezcla 20%H <sub>2</sub> NG	kW	2,8	3,1	4,0
Potencia térmica nominal (80-60°C) ( $P_n$ )	kW	23,1	26,0	29,6
Potencia térmica reducida (80-60°C) ( $P_r$ )	kW	2,8	3,1	3,8
Potencia térmica (50-30°C)	kW	25,0	28,1	32,2
Potencia térmica reducida (50-30°C)	kW	3,3	3,4	4,4
Rendimiento útil a la capacidad nominal (80-60°C)	%	97,3	97,3	97,3
Rendimiento útil a la capacidad nominal (50-30°C)	%	105,5	105,4	105,9
Rendimiento útil al 30% (30°C retorno)	%	108,4	108,0	107,8
Presión de ejercicio circuito de calefacción (mín-máx)	bar	0,5-3,0	0,5-3,0	0,5-3,0
Regulación temperatura de calefacción	°C	20-78	20-78	20-78
Temperatura máxima ejercicio calefacción	°C	83	83	83
Capacidad vaso expansión calefacción	l	9	9	9
Capacidad térmica nominal en sanitario	kW	27,3 (*)	30,4 (*)	34,5 (*)
Capacidad térmica mínima en sanitario	kW	2,0 (*)	3,3 (*)	4,2 (*)
Caudal térmico nominal en sanitario con mezcla 20%H <sub>2</sub> NG ( $Q_{nw(20\%H_2)}$ )	kW	25,9	28,8	32,7
Caudal térmico mínimo en sanitario con mezcla 20%H <sub>2</sub> NG	kW	2,8	3,1	4,0
Regulación temperatura sanitario	°C	35-65 (***)	35-65 (***)	35-65 (***)
Temperatura máxima ejercicio sanitario	°C	65 (***)	65 (***)	65 (***)
Clase de emisiones NO <sub>x</sub>	-	6	6	6
Pérdidas en el envolvente con quemador funcionando a la capacidad nominal	%	0,33	0,55	0,43
Pérdidas en el envolvente con quemador apagado	%	0,21	0,23	0,21
Pérdidas en la chimenea con quemador funcionando a la capacidad nominal	%	2,66	2,66	2,74
$\Delta T$ humos/aire a la capacidad térmica nominal	°C	54	55	55
Caudal humos a la capacidad térmica nominal	g/s	12,2	13,5	15,4
CO <sub>2</sub> a la capacidad térmica nominal calefacción (Gas Natural)	%	9,3	9,3	9,3
CO <sub>2</sub> a la capacidad térmica nominal calefacción (Propano)	%	10,6	10,6	10,6
Tensión/Frecuencia de alimentación	V/Hz	230/50	230/50	230/50
Potencia máxima absorbida	W	106	111	122
Absorción bomba circuladora	W	46	46	54
Grado de protección eléctrico	IP	IPX5D	IPX5D	IPX5D
Diámetro tubos aspiración aire/evacuación humos	mm	80+80 60+60 100/60 125/80	80+80 60+60 100/60 125/80	80+80 60+60 100/60 125/80
Tipo de gas	-	I12H3P	I12H3P	I12H3P

(\*) con acumulador externo opcional.

(\*\*\*) con sonda acumulador conectada.

## DATOS TÉCNICOS CALDERAS DE CONDENSACIÓN

Datos técnicos	um	Delfis	Delfis
Modelo	-	KC 24 - 28	KC 28 - 30
Tipo	-	B23-B23P- B33-C13- C33-C43- C53-C63- C83-C13X- C33X- C43X- C53X- C63X- C83X-C93- C93X	B23-B23P- B33-C13- C33-C43- C53-C63- C83-C13X- C33X- C43X- C53X- C63X- C83X-C93- C93X
Potencia térmica nominal (Prated)	kW	23	26
Eficiencia energética estacional de la calefacción del ambiente ( $\eta_s$ )	%	92	92
Clase de eficiencia energética estacional de la calefacción del ambiente	-	A	A
Perfil de carga declarado	-	XL	XL
Eficiencia energética de calefacción del agua ( $\eta_{wh}$ )	%	84	80
Clase de eficiencia energética de la calefacción del agua	-	A	A
Capacidad térmica nominal (Qn)	kW	23,7	26,4
Capacidad térmica reducida (Qr)	kW	3,0	3,3
Caudal térmico nominal con mezcla 20%H2NG ( $Q_{n(20\%H2)}$ )	kW	22,4	25,0
Caudal térmico reducida mínimo con mezcla 20%H2NG	kW	2,8	3,1
Potencia térmica nominal (80-60°C) (Pn)	kW	22,8	25,5
Potencia térmica reducida (80-60°C) (Pr)	kW	2,8	3,1
Potencia térmica (50-30°C)	kW	24,9	28,0
Potencia térmica reducida (50-30°C)	kW	3,2	3,5
Rendimiento útil a la capacidad nominal (80-60°C)	%	96,3	96,7
Rendimiento útil a la capacidad nominal (50-30°C)	%	105,1	105,9
Rendimiento útil al 30% (30°C retorno)	%	107,2	107,5
Presión de ejercicio circuito de calefacción (mín-máx)	bar	0,5-3,0	0,5-3,0
Regulación temperatura de calefacción	°C	20-78	20-78
Temperatura máxima ejercicio calefacción	°C	83	83
Capacidad vaso expansión calefacción	l	9	9
Capacidad térmica nominal en sanitario	kW	27,3	30,4
Capacidad térmica mínima en sanitario	kW	3,0	3,3
Caudal térmico nominal en sanitario con mezcla 20%H2NG ( $Q_{nw(20\%H2)}$ )	kW	25,9	28,8
Caudal térmico mínimo en sanitario con mezcla 20%H2NG	kW	2,8	3,1
Potencia térmica nominal en sanitario ( $\Delta T$ 30°C)	kW	27,4	29,2
Presión de ejercicio circuito sanitario (mín-máx)	bar	0,5-6,0	0,5-6,0
Caudal sanitario específico $\Delta T=25K$	l/min	16,1	18,0
Caudal sanitario específico $\Delta T=30K$	l/min	13,4	15,0
Calificación agua sanitaria	-	**	**
Regulación temperatura sanitario	°C	35-57	35-57
Temperatura máxima ejercicio sanitario	°C	62	62
Clase de emisiones NOx	-	6	6
Pérdidas en el envolvente con quemador funcionando a la capacidad nominal	%	1,28	1,11
Pérdidas en el envolvente con quemador apagado	%	0,26	0,27
Pérdidas en la chimenea con quemador funcionando a la capacidad nominal	%	2,45	2,19
$\Delta T$ humos/aire a la capacidad térmica nominal	°C	61	60
Caudal humos a la capacidad térmica nominal	g/s	12,43	13,93
CO2 a la capacidad térmica nominal calefacción (Gas Natural)	%	9	9
CO2 a la capacidad térmica nominal calefacción (Propano)	%	10	10
Tensión/Frecuencia de alimentación	V/Hz	230/50	230/50
Potencia máxima absorbida	W	93	97
Absorción bomba circuladora	W	46	46
Grado de protección eléctrico	IP	IPX4D	IPX4D
Diámetro tubos aspiración aire/evacuación humos	mm	80+80 60+60 100/60 125/80	80+80 60+60 100/60 125/80
Tipo de gas	-	I12H3P	I12H3P

## DATOS TÉCNICOS CALDERAS DE CONDENSACIÓN

Datos técnicos	um	Delfis	Delfis
Modelo	-	KRB 24	KRB 28
Tipo	-	B23-B23P-B33-C13-C33-C43-C53-C63-C83-C13X-C33X-C43X-C53X-C63X-C83X-C93-C93X	B23-B23P-B33-C13-C33-C43-C53-C63-C83-C13X-C33X-C43X-C53X-C63X-C83X-C93-C93X
Potencia térmica nominal (Prated)	kW	23	26
Eficiencia energética estacional de la calefacción del ambiente ( $\eta_s$ )	%	92	92
Clase de eficiencia energética estacional de la calefacción del ambiente	-	A	A
Capacidad térmica nominal ( $Q_n$ )	kW	23,7	26,4
Capacidad térmica reducida ( $Q_r$ )	kW	3,0	3,3
Caudal térmico nominal con mezcla 20%H <sub>2</sub> NG ( $Q_{n(20\%H_2)}$ )	kW	22,4	25,0
Caudal térmico reducida mínimo con mezcla 20%H <sub>2</sub> NG	kW	2,8	3,1
Potencia térmica nominal (80-60°C) ( $P_n$ )	kW	22,8	25,5
Potencia térmica reducida (80-60°C) ( $P_r$ )	kW	2,8	3,1
Potencia térmica (50-30°C)	kW	24,9	28,0
Potencia térmica reducida (50-30°C)	kW	3,2	3,5
Rendimiento útil a la capacidad nominal (80-60°C)	%	96,3	96,7
Rendimiento útil a la capacidad nominal (50-30°C)	%	105,1	105,9
Rendimiento útil al 30% (30°C retorno)	%	107,2	107,5
Presión de ejercicio circuito de calefacción (mín-máx)	bar	0,5-3,0	0,5-3,0
Regulación temperatura de calefacción	°C	20-78	20-78
Temperatura máxima ejercicio calefacción	°C	83	83
Capacidad vaso expansión calefacción	l	9	9
Capacidad térmica nominal en sanitario	kW	27,3 (*)	30,4 (*)
Capacidad térmica mínima en sanitario	kW	3,0 (*)	3,3 (*)
Caudal térmico nominal en sanitario con mezcla 20%H <sub>2</sub> NG ( $Q_{n(20\%H_2)}$ )	kW	25,9	28,8
Caudal térmico mínimo en sanitario con mezcla 20%H <sub>2</sub> NG	kW	2,8	3,1
Regulación temperatura sanitario	°C	35-65 (***)	35-65 (***)
Temperatura máxima ejercicio sanitario	°C	65 (***)	65 (***)
Clase de emisiones NO <sub>x</sub>	-	6	6
Pérdidas en el envoltente con quemador funcionando a la capacidad nominal	%	1,28	1,11
Pérdidas en el envoltente con quemador apagado	%	0,26	0,27
Pérdidas en la chimenea con quemador funcionando a la capacidad nominal	%	2,45	2,19
$\Delta T$ humos/aire a la capacidad térmica nominal	°C	61	60
Caudal humos a la capacidad térmica nominal	g/s	12,43	13,93
CO <sub>2</sub> a la capacidad térmica nominal calefacción (Gas Natural)	%	9	9
CO <sub>2</sub> a la capacidad térmica nominal calefacción (Propano)	%	10	10
Tensión/Frecuencia de alimentación	V/Hz	230/50	230/50
Potencia máxima absorbida	W	93	97
Absorción bomba circuladora	W	46	46
Grado de protección eléctrico	IP	IPX4D	IPX4D
Diámetro tubos aspiración aire/evacuación humos	mm	80+80 60+60 100/60 125/80	80+80 60+60 100/60 125/80
Tipo de gas	-	I12H3P	I12H3P

(\*) con acumulador externo opcional.

(\*\*\*) con sonda acumulador conectada.

## DATOS TÉCNICOS CALDERAS DE CONDENSACIÓN

Datos técnicos	um	Leo
Modelo	-	KC 24
Tipo	-	B23-B23P-B33-C13-C13X-C33-C33X-C43-C43X-C53-C53X-C63-C63X-C83-C83X
Potencia térmica nominal (Prated)	kW	19
Eficiencia energética estacional de la calefacción del ambiente ( $\eta_s$ )	%	92
Clase de eficiencia energética estacional de la calefacción del ambiente	-	A
Perfil de carga declarado	-	XL
Eficiencia energética de calefacción del agua ( $\eta_{wh}$ )	%	84
Clase de eficiencia energética de la calefacción del agua	-	A
Capacidad térmica nominal (Qn)	kW	20,0
Capacidad térmica reducida (Qr)	kW	5,0
Caudal térmico nominal con mezcla 20%H2NG ( $Q_{n(20\%H2)}$ )	kW	18,9
Caudal térmico reducida mínimo con mezcla 20%H2NG	kW	4,7
Potencia térmica nominal (80-60°C) (Pn)	kW	19,4
Potencia térmica reducida (80-60°C) (Pr)	kW	4,8
Potencia térmica (50-30°C)	kW	21,2
Potencia térmica reducida (50-30°C)	kW	5,4
Rendimiento útil a la capacidad nominal (80-60°C)	%	97,1
Rendimiento útil a la capacidad nominal (50-30°C)	%	106,1
Rendimiento útil al 30% (30°C retorno)	%	108,1
Presión de ejercicio circuito de calefacción (mín-máx)	bar	0,5-3,0
Regulación temperatura de calefacción	°C	20-78
Temperatura máxima ejercicio calefacción	°C	83
Capacidad vaso expansión calefacción	l	9
Capacidad térmica nominal en sanitario	kW	24,0
Capacidad térmica mínima en sanitario	kW	5,0
Caudal térmico nominal en sanitario con mezcla 20%H2NG ( $Q_{nw(20\%H2)}$ )	kW	22,7
Caudal térmico mínimo en sanitario con mezcla 20%H2NG	kW	4,7
Potencia térmica nominal en sanitario ( $\Delta T$ 30°C)	kW	23,3
Presión de ejercicio circuito sanitario (mín-máx)	bar	0,5-6,0
Caudal sanitario específico $\Delta T=25K$	l/min	14,4
Caudal sanitario específico $\Delta T=30K$	l/min	12,0
Calificación agua sanitaria	-	**
Regulación temperatura sanitario	°C	35-57
Temperatura máxima ejercicio sanitario	°C	62
Clase de emisiones NOx	-	6
Pérdidas en el envoltante con quemador funcionando a la capacidad nominal	%	0,16
Pérdidas en el envoltante con quemador apagado	%	0,38
Pérdidas en la chimenea con quemador funcionando a la capacidad nominal	%	2,79
$\Delta T$ humos/aire a la capacidad térmica nominal	°C	73,3
Caudal humos a la capacidad térmica nominal	g/s	11,0
CO2 a la capacidad térmica nominal calefacción (Gas Natural)	%	9,0 ± 0,3
CO2 a la capacidad térmica nominal calefacción (Propano)	%	10,0 ± 0,3
Tensión/Frecuencia de alimentación	V/Hz	230/50
Potencia máxima absorbida	W	120
Absorción bomba circuladora	W	59
Grado de protección eléctrico	IP	IPX4D
Diámetro tubos aspiración aire/evacuación humos	mm	80+80 60+60 100/60 125/80
Tipo de gas	-	II2H3P

## DATOS TÉCNICOS CALDERAS DE CONDENSACIÓN

Datos técnicos	um	Tenerife Next	Tenerife Next
Modelo	-	KC 24	KC 28
Tipo	-	B23-B23P-B33-C13-C13X-C33-C33X-C43-C43X-C53-C53X-C63-C63X-C83-C83X-C93-C93X	B23-B23P-B33-C13-C13X-C33-C33X-C43-C43X-C53-C53X-C63-C63X-C83-C83X-C93-C93X
Potencia térmica nominal (Prated)	kW	19	23
Eficiencia energética estacional de la calefacción del ambiente ( $\eta_s$ )	%	92	93
Clase de eficiencia energética estacional de la calefacción del ambiente	-	A	A
Perfil de carga declarado	-	XL	XL
Eficiencia energética de calefacción del agua ( $\eta_{wh}$ )	%	88	82
Clase de eficiencia energética de la calefacción del agua	-	A	A
Capacidad térmica nominal ( $Q_n$ )	kW	20,0	24,0
Capacidad térmica reducida ( $Q_r$ )	kW	3,0	3,5
Caudal térmico nominal con mezcla 20%H <sub>2</sub> NG ( $Q_{n(20\%H_2)}$ )	kW	19,0	24,0
Caudal térmico reducida mínimo con mezcla 20%H <sub>2</sub> NG	kW	2,9	3,5
Potencia térmica nominal (80-60°C) ( $P_n$ )	kW	19,5	23,4
Potencia térmica reducida (80-60°C) ( $P_r$ )	kW	2,8	3,4
Potencia térmica (50-30°C)	kW	21,3	25,9
Potencia térmica reducida (50-30°C)	kW	3,1	3,8
Rendimiento útil a la capacidad nominal (80-60°C)	%	97,3	97,5
Rendimiento útil a la capacidad nominal (50-30°C)	%	106,5	107,7
Rendimiento útil al 30% (30°C retorno)	%	107,3	109,7
Presión de ejercicio circuito de calefacción (mín-máx)	bar	0,5-3,0	0,5-3,0
Regulación temperatura de calefacción	°C	20-78	20-78
Temperatura máxima ejercicio calefacción	°C	83	83
Capacidad vaso expansión calefacción	l	9	9
Capacidad térmica nominal en sanitario	kW	24,0	28,0
Capacidad térmica mínima en sanitario	kW	3,0	3,5
Caudal térmico nominal en sanitario con mezcla 20%H <sub>2</sub> NG ( $Q_{nw(20\%H_2)}$ )	kW	22,8	28,0
Caudal térmico mínimo en sanitario con mezcla 20%H <sub>2</sub> NG	kW	2,9	3,5
Potencia térmica nominal en sanitario ( $\Delta T$ 30°C)	kW	23,3	27,3
Presión de ejercicio circuito sanitario (mín-máx)	bar	0,5-6,0	0,5-6,0
Caudal sanitario específico $\Delta T=25K$	l/min	14,8	16,1
Caudal sanitario específico $\Delta T=30K$	l/min	12,3	13,4
Calificación agua sanitaria	-	**	**
Regulación temperatura sanitario	°C	30-60	30-60
Temperatura máxima ejercicio sanitario	°C	65	65
Clase de emisiones NOx	-	6	6
Pérdidas en el envolvente con quemador funcionando a la capacidad nominal	%	0,0	0,0
Pérdidas en el envolvente con quemador apagado	%	0,25	0,33
Pérdidas en la chimenea con quemador funcionando a la capacidad nominal	%	2,74	2,48
$\Delta T$ humos/aire a la capacidad térmica nominal	°C	71,0	68,3
Caudal humos a la capacidad térmica nominal	g/s	11,3	13,2
CO <sub>2</sub> a la capacidad térmica nominal calefacción (Gas Natural)	%	8,7 ± 1,0	8,7 ± 1,0
CO <sub>2</sub> a la capacidad térmica nominal calefacción (Propano)	%	9,7 ± 1,0	9,7 ± 1,0
Tensión/Frecuencia de alimentación	V/Hz	230/50	230/50
Potencia máxima absorbida	W	110	121
Absorción bomba circuladora	W	59	59
Grado de protección eléctrico	IP	IPX4D	IPX4D
Diámetro tubos aspiración aire/evacuación humos	mm	80+80 60+60 50+50 100/60 125/80	80+80 60+60 50+50 100/60 125/80
Tipo de gas	-	II2H3P	II2H3P



RADIADOR MURAL A GAS

RADIADORES ELÉCTRICOS

ACCESORIOS RADIADORES

RADIADORES DE DISEÑO

RADIADORES ADORNO BAÑO

RADIADORES DECORATIVOS

RADIADORES PROFUNDIDOS

ACUMULADORES

SOLAR TÉRMICO

EVACUACIÓN DE HUMOS Y ACCESORIOS

CALDERAS DE CONDENSACIÓN > 35 KW - MÓDULOS

CALDERAS TRADICIONALES

CALDERAS DE CONDENSACIÓN < 35 KW

FANCOIL

SISTEMAS HÍBRIDOS

BOMBAS DE CALOR PARA ACS

BOMBAS DE CALOR

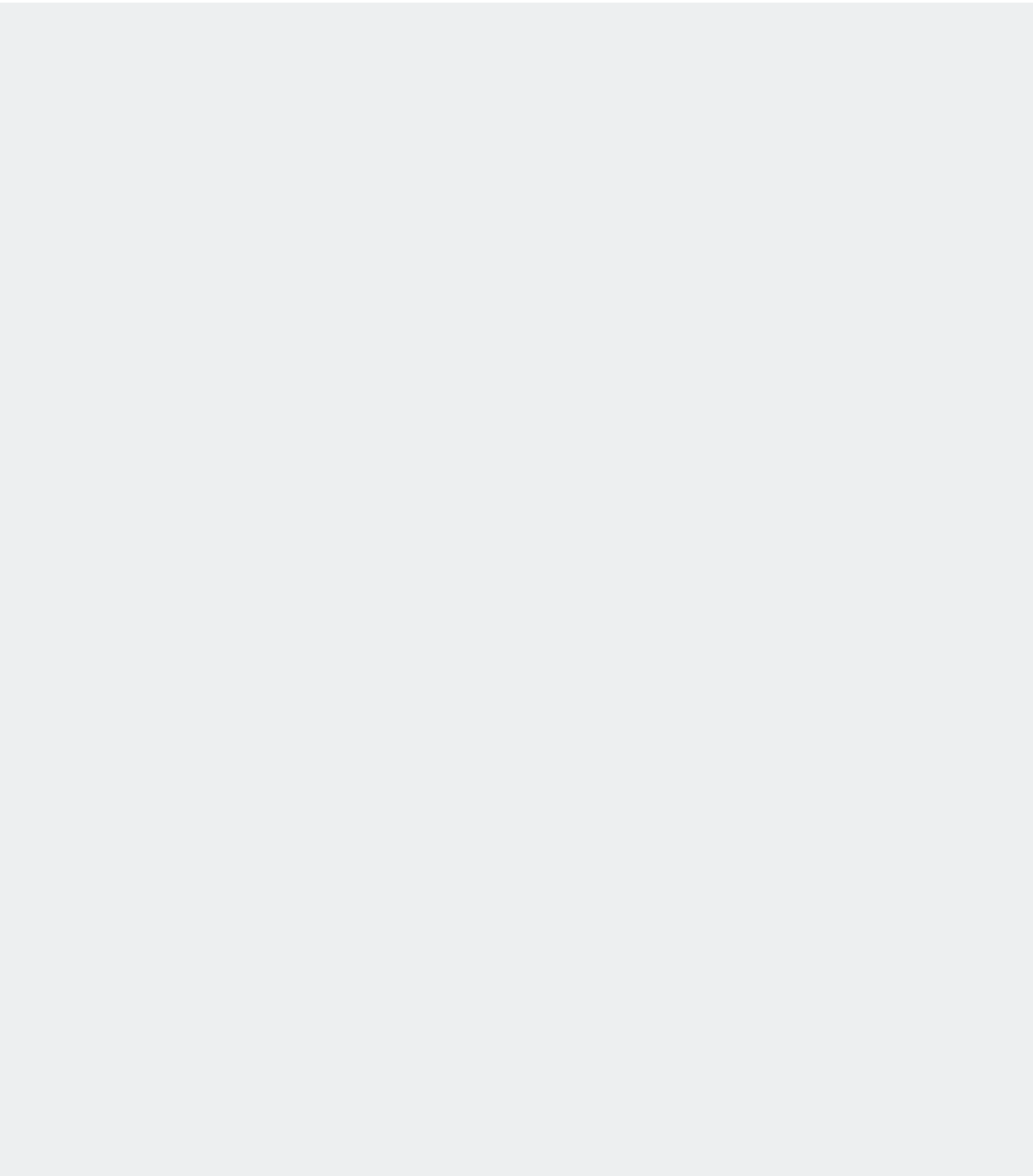



# CALDERAS DE CONDENSACIÓN > 35 KW - MÓDULOS

## CALDERAS DE ALTA POTENCIA >35 KW

ITACA CH KR ..... pág. 132

## DATOS TÉCNICOS CALDERAS DE CONDENSACIÓN

Datos técnicos calderas de condensación ..... pág. 137

## MÓDULOS

ITACA CH KR MÓDULO PARA INTERIOR ..... pág. 138

ITACA CH KR MÓDULO ESPALDA CONTRA ESPALDA ..... pág. 142

ITACA CH KR MÓDULO EN ARMARIO ..... pág. 146

# ITACA CH KR

CALDERA MURAL DE CONDENSACIÓN SOLO CALEFACCIÓN  
INSTALACIÓN HASTA 900 KW EN CASCADA



- ▶ **Elevados rangos de modulación, hasta 1:10**
- ▶ **Válvula antirretorno humos integrada**
- ▶ **Interfaz de usuario multilingüe**
- ▶ **Posibilidad de instalar en cascada hasta 6 calderas con la lógica Master-Slave**
  - ) Intercambiador de calor en acero inox de alta eficiencia
  - ) Ventilador de combustión a velocidad variable
  - ) Salida alarma o control válvula GLP, entrada para sonda externa, termostato ambiente, sonda acumulador, bomba instalación
  - ) Gestión 0-10 V en temperatura o potencia
  - ) De serie: kit doble aire/humos, plantilla de papel, kit instalación de pared, sifón descarga condensación, tapones cierre aspiración

Disponible en los modelos:



Posibilidad de conectar en cascada hasta 6 calderas

Se recomienda instalar en cascada calderas de potencia igual o parecida (ej. 45 – 60 kW, 60 – 85 kW, 85 – 120 kW, 120 – 150 kW)

Se recomienda instalar en cascada calderas de potencia igual

Modelo	Tipo de gas	Código	Capacidad térmica	Clase eficiencia energética	A x A x P	Peso bruto
			Nominal (Qn) kW	Calefacción ambiente	mm	kg
CH KR 45	GAS NATURAL	KITS02KR45	40,0		500x834x510	71,0
	PROPANO	KITS06KR45				
CH KR 60	GAS NATURAL	KITS02KR60	60,0		500x834x510	75,5
	PROPANO	KITS06KR60				
CH KR 85	GAS NATURAL	KITS02KR85	81,0		500x834x510	100,0
	PROPANO	KITS06KR85				
CH KR 120	GAS NATURAL	KITS02KR1C	115,0		500x883x689	112,0
	PROPANO	KITS06KR1C				
CH KR 150	GAS NATURAL	KITS02KR1F	140,0		500x883x689	133,5
	PROPANO	KITS06KR1F				

Paquetes ITACA CH KR					
Modelo	CH KR 45	CH KR 60	CH KR 85	CH KR 120	CH KR 150
Tipo de gas	GAS NATURAL	GAS NATURAL	GAS NATURAL	GAS NATURAL	GAS NATURAL
Código Paquete	<b>KIPS02KR45</b>	<b>KIPS02KR60</b>	<b>KIPS02RR85</b>	<b>KIPS02RR1C</b>	<b>KIPS02RR1F</b>
Caldera	KITS02KR45	KITS02KR60	KITS02KR85	KITS02KR1C	KITS02KR1F
Bomba	OKCIRC0L00	OKCIRC0L00	OKCIRC0L05	OKCIRC0L07	OKCIRC0L07



mod. CH KR 45



mod. CH KR 60



mod. CH KR 85



mod. CH KR 120



mod. CH KR 150

## DIMENSIÓN Y ENTRE EJES DE LAS CONEXIONES

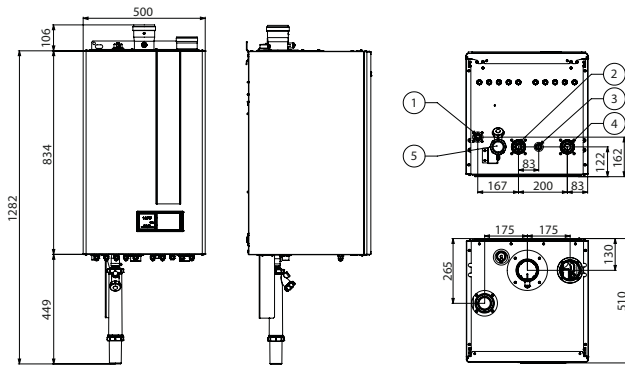

### mod. CH KR 45 - 60 - 85

Estas calderas utilizan tubería de evacuación para calderas de condensación. La predisposición de serie es para evacuación desdoblada diámetro 80 + 80. Disponibles como accesorios los componentes para evacuación coaxial 125/80

- 1 Conexión gas (3/4")
- 2 Ida (1 1/4")
- 3 Descarga válvula de seguridad (1/2")
- 4 Retorno (1 1/4")
- 5 Sifón

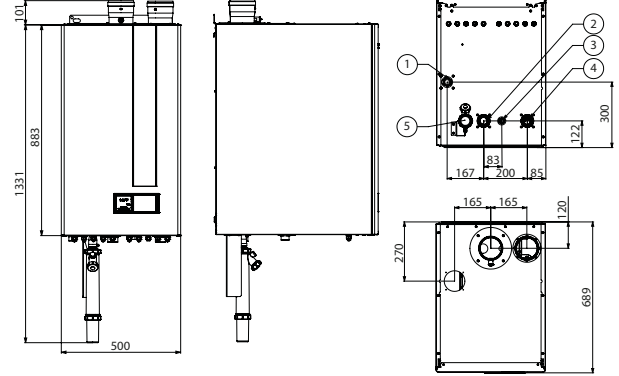

### mod. CH KR 120 - 150

Estas calderas utilizan tubería de evacuación para calderas de condensación. La predisposición de serie es para evacuación desdoblada diámetro 100 + 100. Disponibles como accesorios los componentes para evacuación coaxial 150/100

- 1 Conexión gas (1")
- 2 Ida (1 1/4")
- 3 Descarga válvula de seguridad (1/2")
- 4 Retorno (1 1/4")
- 5 Sifón

Datos técnicos	um	CH KR 45	CH KR 60	CH KR 85	CH KR 120	CH KR 150
Potencia térmica nominal (Prated)	kW	39	58	79	112	136
Eficiencia energética estacional de la calefacción del ambiente ( $\eta_s$ )	%	92	93	93	93	93
Capacidad térmica nominal (Qn)	kW	40,0	60,0	81,0	115,0	140,0
Potencia térmica nominal (80-60°C) (Pn)	kW	38,5	58,3	78,5	112,0	136,3
Potencia térmica (50-30°C)	kW	41,5	62,8	84,8	122,0	148,7
Potencia térmica reducida (50-30°C)	kW	4,3	6,5	9,7	12,4	23,9
Rendimiento útil a la capacidad nominal (80-60°C)	%	97,1	97,1	96,9	97,4	97,3
Rendimiento útil al 30% (30°C retorno)	%	108,2	108,4	108,3	108,6	108,4
Presión de calibración de la válvula de seguridad	bar	3	3,5	5	5	5
Regulación temperatura de calefacción	°C	20-80	20-80	20-80	20-80	20-80
Clase de emisiones NOx	-	6	6	6	6	6
Tensión/Frecuencia de alimentación	V/Hz	230/50	230/50	230/50	230/50	230/50
Potencia máxima absorbida	W	94	119	156	251	310
Grado de protección eléctrico	IP	IPX4D	IPX4D	IPX4D	IPX4D	IPX4D
Presión máxima del circuito de calefacción (PMS)	bar	3,6	4,2	6	6	6
Contenido de agua	l	2,2	3,3	4,3	6,7	9,2

Para otros datos técnicos consultar a partir de la pág. 138

## ¿Cómo incrementar la eficiencia energética?

Descubre la solución más idónea

Eficiencia energética estacional de la calefacción del ambiente ( $\eta_s$ )				
Dispositivo de regulación		Código	CH KR 45	CH KR 60
<b>Opción 1</b>	Caldera + sonda externa	<b>OKSONEST01</b>	94%	95%
<b>Opción 2</b>	Caldera + control remoto	<b>OCREMOTO08</b>	95%	96%
<b>Opción 3</b>	Caldera + control remoto + sonda externa	<b>OKSONEST01</b>	96%	97%
		<b>OCREMOTO08</b>		

## DIMENSIONES INSTALACIÓN

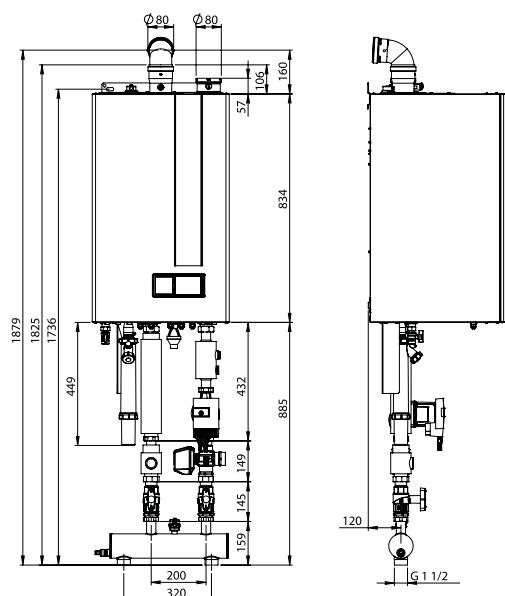



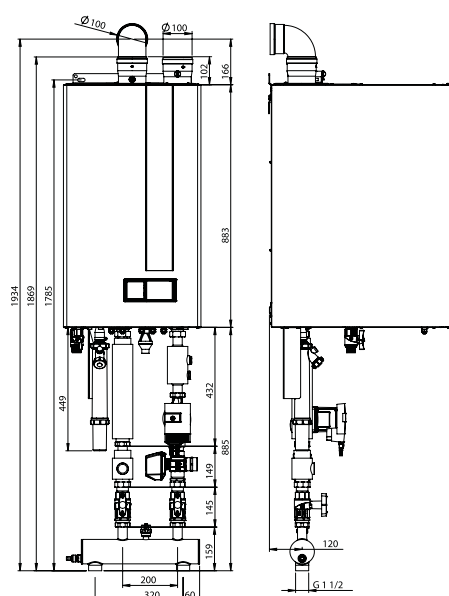

mod. CH KR 45 - 60 - 85



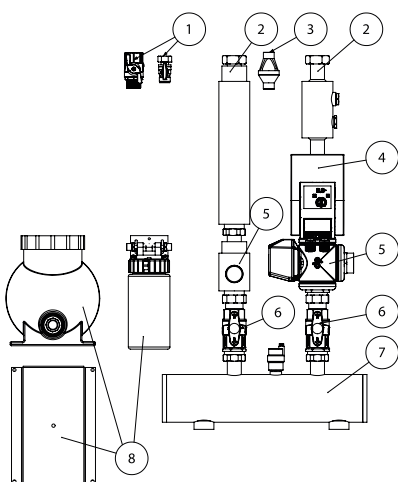



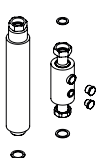



mod. CH KR 120 - 150

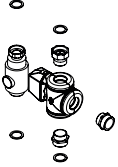
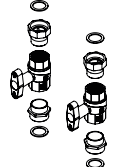
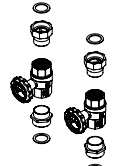
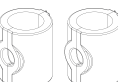
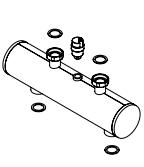

## REF. KIT HIDRÁULICOS (OPCIONAL)



Ref.	Artículo	Descripción	Código	CH KR 45	CH KR 60	CH KR 85	CH KR 120	CH KR 150
1		Kit llave de gas G ¾	OKRUBGAS00	●	●	●		
		Kit llave de gas G 1	OKRUBGAS01				●	●
2		Kit conexiones hidráulicas G 1 ¼ – G 1 ½ Conexión G ¾ retorno vaso de expansión Conexión G ½ retorno llave de descarga	OKCONIDR00	●	●	●	●	●
3		Kit embudo de descarga para válvula de seguridad (no INAIL) conexión G ½ F	OKIMBSCA00	●	●	●	●	●
4		Bomba Wilo PWM – 7.5 m entre-eje 180 mm conexiones G 1 ½ M	OKCIRCOL00	●	●			

Ref.	Artículo	Descripción	Código	CH KR 45	CH KR 60	CH KR 85	CH KR 120	CH KR 150
4		Aislamiento 0KCIRC00 - dotado de cierre con velcro	0KISOCIR00	●	●			
		Bomba Grundfos UPML PWM - 10,5 m - entre-eje 180 mm conexiones G 1 ½ M	0KCIRC005			●		
		Bomba Grundfos UPMXL PWM - 12 m - entre-eje 180 mm conexiones G 1 ½ M	0KCIRC007				●	●
		Bomba Grundfos UPMXXL PWM - 12 m - entre-eje 180 mm conexiones G 1 ½ M	0KCIRC008				●	●
5		Kit 3 vías acumulador dotado de aislante	0KTREVB00	●	●	●	●	●
6		Kit llaves de ida - retorno con juntas y racores G 1 ½ H - M	0KRUBMAN00	●	●	●	●	●
		Kit llaves de ida - retorno con termómetro con juntas y racores G 1 ½ H - M	0KRUBMAN01	●	●	●	●	●
		Aislamiento para llaves ida - retorno - dotado de cierre con velcro	0KISORUB00	●	●	●	●	●
7		Kit separador hidráulico 3" con purgador G ½ y tapón de cierre de conexión Combinación aconsejada bomba con separador (ver 0KCIRC005) Bomba PWM - 8m Con aislante	0KSEPIDR00	●	●	●	●	●
8		Filtro neutralizador de condensación Pmax 85kW	0FILNECO03	●	●	●		
		Filtro neutralizador de condensación Pmax 350kW	0FILNECO01				●	●
		Base de apoyo para filtro	0KBASFIL00				●	●

Ref.	Artículo	Descripción	Código	CH KR 45	CH KR 60	CH KR 85	CH KR 120	CH KR 150
		Set 5 prensaestopas PG9	0KPRESPG00	●	●	●	●	●
		Plantilla de papel (incluida en la caldera)	0DIMACAR29	●	●	●	●	●
		Cronotermostato modulante clase ErP V (118x85x32 mm)	0CREMOTO07	●	●	●	●	●
		Sonda de temperatura para acumulador 3m	0KITSOND00	●	●	●	●	●
		Sonda externa	0KSONEST01	●	●	●	●	●
		Sonda colector o de cascada	0KSONDCO00	●	●	●	●	●
		Kit gestión de zonas, 2 mezclas 1 directa con dos sondas de zona	0KGESTZO00	●	●	●	●	●
		Kit conexión master slave 45-150 kW	0KITCASC00	●	●	●	●	●
		Kit conexión master slave 45-150 kW (espalda)	0KITCASC01	●	●	●	●	●
		Kit Modbus Itaca CH	0KMODBUS00	●	●	●	●	●
		Kit anticongelante para sifón Itaca CH KR (incluidos los paneles aislantes que se aplicarán alrededor del sifón)	0KANTIGE03	●	●	●	●	●
		Kit coaxial 80/125 para 45-60-85 kW( <b>artículos normalmente no disponibles en el almacén, plazo mínimo de disponibilidad 8 semanas</b> )	0KITASCA02	●	●	●		

Artículo	Descripción	Código	CH KR 45	CH KR 60	CH KR 85	CH KR 120	CH KR 150
	Kit salida coaxial 125/80	0ATTCOFL01	●	●	●		
	Kit salida coaxial 150/100	0ATTCOFL00				●	●

## INTERCAMBIADORES DE CALOR DE PLACAS SOLDADAS PARA CENTRALES TERMICAS

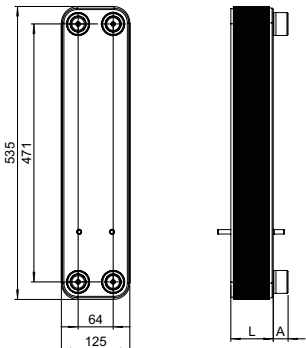
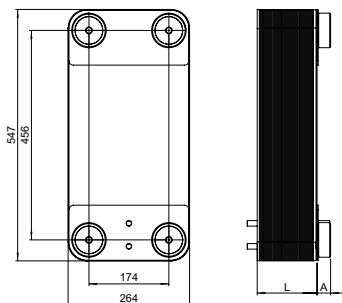
Modelos para centrales de hasta 205 kW	Modelos para centrales de 205 kW a 900 kW
	

Potencia	Código	N.º de placas	Dimensiones (mm)	Profundidad L (mm)	Conexiones	Altura de las conexiones A (mm)	Pn (bar)	Tmax (°C)	Peso en vacío (kg)			
HASTA 120 kW	OSCAMPPIA40	30	535x125	79	1" ¼ M	27	16	200	8			
HASTA 205 kW	OSCAMPPIA41	70		170					16			
HASTA 360 kW	OSCAMPPIA42	50	547x264	128	2" ½ M				27	16	200	27
HASTA 540 kW	OSCAMPPIA43	70		174					35			
HASTA 690 kW	OSCAMPPIA44	90		220					43			
HASTA 900 kW	OSCAMPPIA45	120		289					54			

Potencia	Código	Superficie de intercambio (m²)	Temperatura primaria Tin-Tout (°C)	Temperatura secundaria Tin-Tout (°C)	ΔP primario (kPa)	ΔP secundario (kPa)
HASTA 120 kW	OSCAMPPIA40	1,85	80-60	50-70	18	17
HASTA 205 kW	OSCAMPPIA41	4,49	80-60	50-70	19	19
HASTA 360 kW	OSCAMPPIA42	6,58	80-60	50-70	11	11
HASTA 540 kW	OSCAMPPIA43	9,32	80-60	50-70	14	14
HASTA 690 kW	OSCAMPPIA44	12,06	80-60	50-70	16	16
HASTA 900 kW	OSCAMPPIA45	16,17	80-60	50-70	20	19

## DATOS TÉCNICOS CALDERAS DE CONDENSACIÓN

Datos técnicos	um	Itaca	Itaca	Itaca	Itaca	Itaca
Modelo	-	CH KR 45	CH KR 60	CH KR 85	CH KR 120	CH KR 150
Tipo	-	C13-C33-C43-C53-C63-C83-C93-C13X-C33X-C43X-C63X-C93X-B23-B23P-C(10)-C(11)	C13-C33-C43-C53-C63-C83-C93-C13X-C33X-C43X-C63X-C93X-B23-B23P-C(10)-C(11)	C13-C33-C43-C53-C63-C83-C93-C13X-C33X-C43X-C63X-C93X-B23-B23P-C(10)-C(11)	C13-C33-C43-C53-C63-C83-C93-C13X-C33X-C43X-C63X-C93X-B23-B23P-C(10)-C(11)	C13-C33-C43-C53-C63-C83-C93-C13X-C33X-C43X-C63X-C93X-B23-B23P-C(10)-C(11)
Potencia térmica nominal (Prated)	kW	39	58	79	112	136
Eficiencia energética estacional de la calefacción del ambiente ( $\eta_s$ )	%	92	93	93	93	93
Clase de eficiencia energética estacional de la calefacción del ambiente	-	A	A	-	-	-
Capacidad térmica nominal (Qn)	kW	40,0	60,0	81,0	115,0	140,0
Capacidad térmica reducida (Qr)	kW	4,0	6,0	9,0	11,5	22,5
Potencia térmica nominal (80-60°C) (Pn)	kW	38,5	58,3	78,5	112,0	136,3
Potencia térmica reducida (80-60°C) (Pr)	kW	3,8	5,8	8,5	11,1	21,6
Potencia térmica (50-30°C)	kW	41,5	62,8	84,8	122,0	148,7
Potencia térmica reducida (50-30°C)	kW	4,3	6,5	9,7	12,4	23,9
Rendimiento útil a la capacidad nominal (80-60°C)	%	97,1	97,1	96,9	97,4	97,3
Rendimiento útil a la capacidad nominal (50-30°C)	%	105,3	104,6	104,8	106,1	106,2
Rendimiento útil al 30% (30°C retorno)	%	108,2	108,4	108,3	108,6	108,4
Regulación temperatura de calefacción	°C	20-80	20-80	20-80	20-80	20-80
Temperatura máxima ejercicio calefacción	°C	83	83	83	83	83
Clase de emisiones NOx	-	6	6	6	6	6
Pérdidas en el envolvente con quemador funcionando a la capacidad nominal	%	0,15	0,25	1,12	0,6	0,76
Pérdidas en el envolvente con quemador apagado	%	0,21	0,17	0,141	0,084	0,09
Pérdidas en la chimenea con quemador funcionando a la capacidad nominal	%	2,80	2,65	2,8	2,59	2,34
$\Delta T$ humos/aire a la capacidad térmica nominal	°C	57	57	45,3	54	52,6
Caudal humos a la capacidad térmica nominal	g/s	18,98	27,25	37,2	52,7	64,2
CO2 a la capacidad térmica nominal calefacción (Gas Natural)	%	9,2	9,1	9	9	9
CO2 a la capacidad térmica nominal calefacción (Propano)	%	10,3	10,3	10	10,2	10,2
Tensión/Frecuencia de alimentación	V/Hz	230/50	230/50	230/50	230/50	230/50
Potencia máxima absorbida	W	94	119	156	251	310
Grado de protección eléctrico	IP	IPX4D	IPX4D	IPX4D	IPX4D	IPX4D
Diámetro tubos aspiración aire/evacuación humos	mm	80+80 80/125	80+80 80/125	80+80 80/125	100+100 100/150	100+100 100/150
Contenido de agua	l	2,2	3,3	4,3	6,7	9,2
Tipo de gas	-	I12H3P	I12H3P	I12H3P	I12H3P	I12H3P



RADIADOR MURAL A GAS	RADIADORES ELÉCTRICOS	ACCESORIOS RADIADORES	RADIADORES DE DISEÑO	RADIADORES ADORNO BAÑO	RADIADORES DECORATIVOS	RADIADORES PRESOFUNDIDOS	ACUMULADORES	SOLAR TÉRMICO	EVACUACIÓN DE HUMOS Y ACCESORIOS	<b>CALDERAS DE CONDENSACIÓN &gt; 35 kW - MÓDULOS</b>	CALDERAS TRADICIONALES	CALDERAS DE CONDENSACIÓN < 35 kW	FANCOIL	SISTEMAS HÍBRIDOS	BOMBAS DE CALOR PARA ACS	BOMBAS DE CALOR
----------------------	-----------------------	-----------------------	----------------------	------------------------	------------------------	--------------------------	--------------	---------------	----------------------------------	--	------------------------	----------------------------------	---------	-------------------	--------------------------	-----------------

# ITACA CH KR MÓDULO PARA INTERIOR



GENERADOR MODULAR DE CALOR DE CONDENSACIÓN PARA CENTRALES TÉRMICAS



- ▶ **Interfaz de usuario multilingüe**
- ▶ **Intercambiador de calor en acero inox de alta eficiencia**
- ▶ **Doble control de caudal electrónico del agua de calefacción**
- ▶ **Elevados rangos de modulación: para cada módulo hasta 1:10; para generador modular hasta 1:70**
- ▶ **Sistema de gestión cascada integrado**
- ▶ **Posibilidad de instalar en cascada hasta 6 calderas**
- ▶ **Válvula antirretorno humos integrada**
- ) Instalación para interior en armazón
- ) Grupo hidráulico bajo-caldera para instalar con colectores agua (aislados) y gas, circulador alta eficiencia, rampas de conexión agua y gas
- ) Llave de paso de dos vías en ida y retorno
- ) Salida alarma o control válvula GLP, entrada para sonda externa, termostato ambiente, sonda acumulador, bomba instalación
- ) Gestión 0-10 V en temperatura o potencia
- ) Gestión de la cascada con sistema Master-Slave desde cuadro mandos de la caldera
- ) Suministrado con colector de humo si el módulo está formado por al menos 2 calderas
- ) Disponible en las versiones: con colectores directos; con separador hidráulico; con intercambiador de placas
- ) Clase 6 de emisiones de NOx

Disponible en los modelos:

de **45** a **900**

No se requiere la clase energética declarada para los modelos de potencia superiores a los 70 kW.



## ATENCIÓN

Los generadores de calor modular en bastidor portante descritos en esta sección del catálogo se deben instalar exclusivamente en el interior. No está incluida la instalación en ambiente exterior

El generador modular se suministra en las siguientes configuraciones:

Configuración del generador modular	
Colectores directos	Generador modular con conexiones al sistema hidráulico primario sin dispositivos de separación del circuito hidráulico (*)
Con separador hidráulico	Generador modular con conexiones al sistema hidráulico primario, dotado de separador hidráulico para la separación del circuito primario y secundario
Con intercambiador de placas	Generador modular con conexiones al sistema hidráulico primario, dotado de intercambiador de placas para la separación del circuito primario y secundario

(\*) Es obligatorio prever la instalación de un separador hidráulico o de un intercambiador de placas para separar el circuito primario de calefacción (lado cascada) del circuito secundario de calefacción (lado sistema)

NB: Para mayores informaciones consulta nuestra página web [www.fondital.com](http://www.fondital.com) y descarga el catálogo "Módulos Itaca CH KR"



### Combinaciones de colectores directos (\*)

Modelo	Tipo de gas	Código	Capacidad térmica nominal (Qn)	Potencia térmica (50-30°C)	Módulos
			kW	kW	N.º (n.º x [modelo])
MÓDULO PARED 45	GAS NATURAL	KIQS02SD45	40,0	41,5	1 (1 x 45)
MÓDULO PARED 60	GAS NATURAL	KIQS02SD60	60,0	62,8	1 (1 x 60)
MÓDULO PARED 85	GAS NATURAL	KIQS02SD85	81,0	84,8	1 (1 x 85)
MÓDULO PARED 90 (**)	GAS NATURAL	KIQS02SD90	80,0	83,0	2 (2 x 45)
MÓDULO PARED 105 (**)	GAS NATURAL	KIQS02SDA1	100,0	104,3	2 (1 x 60 + 1 x 45)
MÓDULO PARED 120	GAS NATURAL	KIQS02SD1C	115,0	122,0	1 (1 x 120)
MÓDULO PARED 150	GAS NATURAL	KIQS02SD1F	140,0	148,7	1 (1 x 150)
MÓDULO PARED 170	GAS NATURAL	KIQS02SD1H	162,0	169,6	2 (2 x 85)
MÓDULO PARED 205	GAS NATURAL	KIQS02SDA2	196,0	206,8	2 (1 x 85 + 1 x 120)
MÓDULO PARED 240	GAS NATURAL	KIQS02SD2E	230,0	244,0	2 (2 x 120)
MÓDULO PARED 270	GAS NATURAL	KIQS02SD2H	255,0	270,7	2 (1 x 120 + 1 x 150)
MÓDULO PARED 300	GAS NATURAL	KIQS02SD3A	280,0	297,4	2 (2 x 150)
MÓDULO PARED 325	GAS NATURAL	KIQS02SDC3	311,0	328,8	3 (1 x 85 + 2 x 120)
MÓDULO PARED 360	GAS NATURAL	KIQS02SD3G	345,0	366,0	3 (3 x 120)
MÓDULO PARED 390	GAS NATURAL	KIQS02SD3J	370,0	392,7	3 (2 x 120 + 1 x 150)
MÓDULO PARED 420	GAS NATURAL	KIQS02SD4C	395,0	419,4	3 (1 x 120 + 2 x 150)
MÓDULO PARED 450	GAS NATURAL	KIQS02SD4F	420,0	446,1	3 (3 x 150)
MÓDULO PARED 480	GAS NATURAL	KIQS02SD4I	460,0	488,0	4 (4 x 120)
MÓDULO PARED 510	GAS NATURAL	KIQS02SD5B	485,0	514,7	4 (3 x 120 + 1 x 150)
MÓDULO PARED 540	GAS NATURAL	KIQS02SD5E	510,0	541,4	4 (2 x 120 + 2 x 150)
MÓDULO PARED 570	GAS NATURAL	KIQS02SD5H	535,0	568,1	4 (1 x 120 + 3 x 150)
MÓDULO PARED 600	GAS NATURAL	KIQS02SD6A	560,0	594,8	4 (4 x 150)
MÓDULO PARED 630	GAS NATURAL	KIQS02SD6D	600,0	636,7	5 (4 x 120 + 1 x 150)
MÓDULO PARED 660	GAS NATURAL	KIQS02SD6G	625,0	663,4	5 (3 x 120 + 2 x 150)
MÓDULO PARED 690	GAS NATURAL	KIQS02SD6J	650,0	690,1	5 (2 x 120 + 3 x 150)
MÓDULO PARED 720	GAS NATURAL	KIQS02SD7C	675,0	716,8	5 (1 x 120 + 4 x 150)
MÓDULO PARED 750	GAS NATURAL	KIQS02SD7F	700,0	743,5	5 (5 x 150)
MÓDULO PARED 780	GAS NATURAL	KIQS02SD7I	740,0	785,4	6 (4 x 120 + 2 x 150)
MÓDULO PARED 810	GAS NATURAL	KIQS02SD8B	765,0	812,1	6 (3x120 + 3 x 150)
MÓDULO PARED 870	GAS NATURAL	KIQS02SD8H	815,0	865,5	6 (1 x 120 + 5 x 150)
MÓDULO PARED 900	GAS NATURAL	KIQS02SD9A	840,0	892,2	6 (6 x 150)

(\*) Es obligatorio prever la instalación de un separador hidráulico o de un intercambiador de placas para separar el circuito primario de calefacción (lado cascada) del circuito secundario de calefacción (lado sistema)

(\*\*) Versiones de generadores modulares suministradas para tener disponibilidad de un sistema térmico de baja potencia distribuido en 2 generadores de calor en lugar de 1

Para conseguir el código del modelo **PROPANO**, es necesario sustituir el **02** con el **06**.

Ej:  
KIQS**02**SD45 GAS NATURAL  
KIQS**06**SD45 PROPANO

BOMBAS DE CALOR  
BOMBAS DE CALOR PARA ACS  
SISTEMAS HÍBRIDOS  
FANCOIL  
CALDERAS DE CONDENSACIÓN < 35 kW  
CALDERAS TRADICIONALES  
CALDERAS DE CONDENSACIÓN > 35 kW - MÓDULOS  
EVALUACIÓN DE HUMOS Y ACCESORIOS  
SOLAR TÉRMICO  
ACUMULADORES  
RADIADORES PRESOFUNDIDOS  
RADIADORES DECORATIVOS  
RADIADORES ADORNO BAÑO  
RADIADORES DE DISEÑO  
ACCESORIOS RADIADORES  
RADIADORES ELÉCTRICOS  
RADIADOR MURAL A GAS

**Combinaciones con separador hidráulico**

Modelo	Tipo de gas	Código	Capacidad térmica nominal (Qn)	Potencia térmica (50-30°C)	Módulos
			kW	kW	N.º (n.º x [modelo])
<b>MÓDULO PARED 45</b>	GAS NATURAL	KIQS02SA45	40,0	41,5	1 (1 x 45)
<b>MÓDULO PARED 60</b>	GAS NATURAL	KIQS02SA60	60,0	62,8	1 (1 x 60)
<b>MÓDULO PARED 85</b>	GAS NATURAL	KIQS02SA85	81,0	84,8	1 (1 x 85)
<b>MÓDULO PARED 90 (**)</b>	GAS NATURAL	KIQS02SA90	80,0	83,0	2 (2 x 45)
<b>MÓDULO PARED 105 (**)</b>	GAS NATURAL	KIQS02SAA1	100,0	104,3	2 (1 x 60 + 1 x 45)
<b>MÓDULO PARED 120</b>	GAS NATURAL	KIQS02SA1C	115,0	122,0	1 (1 x 120)
<b>MÓDULO PARED 150</b>	GAS NATURAL	KIQS02SA1F	140,0	148,7	1 (1 x 150)
<b>MÓDULO PARED 170</b>	GAS NATURAL	KIQS02SA1H	162,0	169,6	2 (2 x 85)
<b>MÓDULO PARED 205</b>	GAS NATURAL	KIQS02SAA2	196,0	206,8	2 (1 x 85 + 1 x 120)
<b>MÓDULO PARED 240</b>	GAS NATURAL	KIQS02SA2E	230,0	244,0	2 (2 x 120)
<b>MÓDULO PARED 270</b>	GAS NATURAL	KIQS02SA2H	255,0	270,7	2 (1 x 120 + 1 x 150)
<b>MÓDULO PARED 300</b>	GAS NATURAL	KIQS02SA3A	280,0	297,4	2 (2 x 150)
<b>MÓDULO PARED 325</b>	GAS NATURAL	KIQS02SAC3	311,0	328,8	3 (1 x 85 + 2 x 120)
<b>MÓDULO PARED 360</b>	GAS NATURAL	KIQS02SA3G	345,0	366,0	3 (3 x 120)
<b>MÓDULO PARED 390</b>	GAS NATURAL	KIQS02SA3J	370,0	392,7	3 (2 x 120 + 1 x 150)
<b>MÓDULO PARED 420</b>	GAS NATURAL	KIQS02SA4C	395,0	419,4	3 (1 x 120 + 2 x 150)
<b>MÓDULO PARED 450</b>	GAS NATURAL	KIQS02SA4F	420,0	446,1	3 (3 x 150)
<b>MÓDULO PARED 480</b>	GAS NATURAL	KIQS02SA4I	460,0	488,0	4 (4 x 120)
<b>MÓDULO PARED 510</b>	GAS NATURAL	KIQS02SA5B	485,0	514,7	4 (3 x 120 + 1 x 150)
<b>MÓDULO PARED 540</b>	GAS NATURAL	KIQS02SA5E	510,0	541,4	4 (2 x 120 + 2 x 150)
<b>MÓDULO PARED 570</b>	GAS NATURAL	KIQS02SA5H	535,0	568,1	4 (1 x 120 + 3 x 150)
<b>MÓDULO PARED 600</b>	GAS NATURAL	KIQS02SA6A	560,0	594,8	4 (4 x 150)
<b>MÓDULO PARED 630</b>	GAS NATURAL	KIQS02SA6D	600,0	636,7	5 (4 x 120 + 1 x 150)
<b>MÓDULO PARED 660</b>	GAS NATURAL	KIQS02SA6G	625,0	663,4	5 (3 x 120 + 2 x 150)
<b>MÓDULO PARED 690</b>	GAS NATURAL	KIQS02SA6J	650,0	690,1	5 (2 x 120 + 3 x 150)
<b>MÓDULO PARED 720</b>	GAS NATURAL	KIQS02SA7C	675,0	716,8	5 (1 x 120 + 4 x 150)
<b>MÓDULO PARED 750</b>	GAS NATURAL	KIQS02SA7F	700,0	743,5	5 (5 x 150)
<b>MÓDULO PARED 780</b>	GAS NATURAL	KIQS02SA7I	740,0	785,4	6 (4 x 120 + 2 x 150)
<b>MÓDULO PARED 810</b>	GAS NATURAL	KIQS02SA8B	765,0	812,1	6 (3x120 + 3 x 150)
<b>MÓDULO PARED 870</b>	GAS NATURAL	KIQS02SA8H	815,0	865,5	6 (1 x 120 + 5 x 150)
<b>MÓDULO PARED 900</b>	GAS NATURAL	KIQS02SA9A	840,0	892,2	6 (6 x 150)

(\*\*) Versiones de generadores modulares suministradas para tener disponibilidad de un sistema térmico de baja potencia distribuido en 2 generadores de calor en lugar de 1

Para conseguir el código del modelo **PROPANO**, es necesario sustituir el **02** con el **06**.

Ej:

KIQS**02**SD45 GAS NATURAL

KIQS**06**SD45 PROPANO

## Combinaciones con intercambiador de placas (\*)

Modelo	Tipo de gas	Código	Capacidad térmica nominal (Qn)	Potencia térmica (50-30°C)	Módulos
			kW	kW	N.º (n.º x [modelo])
MÓDULO PARED 45	GAS NATURAL	KIQS02SB45	40,0	41,5	1 (1 x 45)
MÓDULO PARED 60	GAS NATURAL	KIQS02SB60	60,0	62,8	1 (1 x 60)
MÓDULO PARED 85	GAS NATURAL	KIQS02SB85	81,0	84,8	1 (1 x 85)
MÓDULO PARED 90 (**)	GAS NATURAL	KIQS02SB90	80,0	83,0	2 (2 x 45)
MÓDULO PARED 105 (**)	GAS NATURAL	KIQS02SBA1	100,0	104,3	2 (1 x 60 + 1 x 45)
MÓDULO PARED 120	GAS NATURAL	KIQS02SB1C	115,0	122,0	1 (1 x 120)
MÓDULO PARED 150	GAS NATURAL	KIQS02SB1F	140,0	148,7	1 (1 x 150)
MÓDULO PARED 170	GAS NATURAL	KIQS02SB1H	162,0	169,6	2 (2 x 85)
MÓDULO PARED 205	GAS NATURAL	KIQS02SBA2	196,0	206,8	2 (1 x 85 + 1 x 120)
MÓDULO PARED 240	GAS NATURAL	KIQS02SB2E	230,0	244,0	2 (2 x 120)
MÓDULO PARED 270	GAS NATURAL	KIQS02SB2H	255,0	270,7	2 (1 x 120 + 1 x 150)
MÓDULO PARED 300	GAS NATURAL	KIQS02SB3A	280,0	297,4	2 (2 x 150)
MÓDULO PARED 325	GAS NATURAL	KIQS02SBC3	311,0	328,8	3 (1 x 85 + 2 x 120)
MÓDULO PARED 360	GAS NATURAL	KIQS02SB3G	345,0	366,0	3 (3 x 120)
MÓDULO PARED 390	GAS NATURAL	KIQS02SB3J	370,0	392,7	3 (2 x 120 + 1 x 150)
MÓDULO PARED 420	GAS NATURAL	KIQS02SB4C	395,0	419,4	3 (1 x 120 + 2 x 150)
MÓDULO PARED 450	GAS NATURAL	KIQS02SB4F	420,0	446,1	3 (3 x 150)
MÓDULO PARED 480	GAS NATURAL	KIQS02SB4I	460,0	488,0	4 (4 x 120)
MÓDULO PARED 510	GAS NATURAL	KIQS02SB5B	485,0	514,7	4 (3 x 120 + 1 x 150)
MÓDULO PARED 540	GAS NATURAL	KIQS02SB5E	510,0	541,4	4 (2 x 120 + 2 x 150)
MÓDULO PARED 570	GAS NATURAL	KIQS02SB5H	535,0	568,1	4 (1 x 120 + 3 x 150)
MÓDULO PARED 600	GAS NATURAL	KIQS02SB6A	560,0	594,8	4 (4 x 150)
MÓDULO PARED 630	GAS NATURAL	KIQS02SB6D	600,0	636,7	5 (4 x 120 + 1 x 150)
MÓDULO PARED 660	GAS NATURAL	KIQS02SB6G	625,0	663,4	5 (3 x 120 + 2 x 150)
MÓDULO PARED 690	GAS NATURAL	KIQS02SB6J	650,0	690,1	5 (2 x 120 + 3 x 150)
MÓDULO PARED 720	GAS NATURAL	KIQS02SB7C	675,0	716,8	5 (1 x 120 + 4 x 150)
MÓDULO PARED 750	GAS NATURAL	KIQS02SB7F	700,0	743,5	5 (5 x 150)
MÓDULO PARED 780	GAS NATURAL	KIQS02SB7I	740,0	785,4	6 (4 x 120 + 2 x 150)
MÓDULO PARED 810	GAS NATURAL	KIQS02SB8B	765,0	812,1	6 (3x120 + 3 x 150)
MÓDULO PARED 870	GAS NATURAL	KIQS02SB8H	815,0	865,5	6 (1 x 120 + 5 x 150)
MÓDULO PARED 900	GAS NATURAL	KIQS02SB9A	840,0	892,2	6 (6 x 150)

(\*) El código no incluye los colectores para conectar el intercambiador de placas con el circuito secundario de la instalación.

(\*\*) Versiones de generadores modulares suministradas para tener disponibilidad de un sistema térmico de baja potencia distribuido en 2 generadores de calor en lugar de 1

Para conseguir el código del modelo **PROPANO**, es necesario sustituir el **02** con el **06**.

Ej:

KIQS02SD45 GAS NATURAL

KIQS06SD45 PROPANO

# ITACA CH KR MÓDULO ESPALDA CONTRA ESPALDA

GENERADOR MODULAR DE CALOR DE CONDENSACIÓN PARA CENTRALES TÉRMICAS



- ▶ **Interfaz de usuario multilingüe**
- ▶ **Intercambiador de calor en acero inox de alta eficiencia**
- ▶ **Doble control de caudal electrónico del agua de calefacción**
- ▶ **Elevados rangos de modulación: para cada módulo hasta 1:10; para generador modular hasta 1:70**
- ▶ **Sistema de gestión cascada integrado**
- ▶ **Posibilidad de combinar hasta un total de 6 calderas (3 en línea delantera + 3 en línea trasera)**
- ▶ **Válvula antirretorno humos integrada**
- ) Instalación para interior en armazón
- ) Grupo hidráulico bajo-caldera para instalar con colectores agua (aislados) y gas, circulador alta eficiencia, rampas de conexión agua y gas
- ) Grupo hidráulico inferior lado espalda completo con rampas de conexión agua (con aislamiento) y gas, llaves de 2 vías en impulsión y retorno, válvula antirretorno, circulador alta eficiencia
- ) Llave de paso de dos vías en ida y retorno
- ) Salida alarma o control válvula GLP, entrada para sonda externa, termostato ambiente, sonda acumulador, bomba instalación
- ) Gestión 0-10 V en temperatura o potencia
- ) Disponible en las versiones: con colectores directos; con separador hidráulico; con intercambiador de placas
- ) Clase 6 de emisiones de NOx

Disponible en los modelos:

de **90** a **900**



## ATENCIÓN

Los generadores de calor modular en bastidor portante descritos en esta sección del catálogo se deben instalar exclusivamente en el interior. No está incluida la instalación en ambiente exterior

El generador modular se suministra en las siguientes configuraciones:

Configuración del generador modular	
Colectores directos	Generador modular con conexiones al sistema hidráulico primario sin dispositivos de separación del circuito hidráulico (*)
Con separador hidráulico	Generador modular con conexiones al sistema hidráulico primario, dotado de separador hidráulico para la separación del circuito primario y secundario
Con intercambiador de placas	Generador modular con conexiones al sistema hidráulico primario, dotado de intercambiador de placas para la separación del circuito primario y secundario

(\*) Es obligatorio prever la instalación de un separador hidráulico o de un intercambiador de placas para separar el circuito primario de calefacción (lado cascada) del circuito secundario de calefacción (lado sistema)

NB: Para mayores informaciones consulta nuestra página web [www.fondital.com](http://www.fondital.com) y descarga el catálogo "Módulos Itaca CH KR"



Combinaciones de colectores directos (*)					
Modelo	Tipo de gas	Código	Capacidad térmica nominal (Qn)	Potencia térmica (50-30°C)	Módulos
			kW	kW	N.º (n.º x [modelo])
<b>MÓDULO PARED 90</b>	GAS NATURAL	KIRS02SD90	80	83	2 (2 x 45)
<b>MÓDULO PARED 120</b>	GAS NATURAL	KIRS02SD1C	120	125,6	2 (2 x 60)
<b>MÓDULO PARED 145</b>	GAS NATURAL	KIRS02SDE1	141	147,6	2 (1 x 60 + 1 x 85)
<b>MÓDULO PARED 170</b>	GAS NATURAL	KIRS02SD1H	162	169,6	2 (2 x 85)
<b>MÓDULO PARED 180</b>	GAS NATURAL	KIRS02SD1I	180	188,4	3 (3 x 60)
<b>MÓDULO PARED 205</b>	GAS NATURAL	KIRS02SDA2	201	210,4	3 (2 x 60 + 1 x 85)
<b>MÓDULO PARED 240</b>	GAS NATURAL	KIRS02SD2E	230	244	2 (2 x 120)
<b>MÓDULO PARED 255</b>	GAS NATURAL	KIRS02SDF2	243	254,4	3 (3 x 85)
<b>MÓDULO PARED 270</b>	GAS NATURAL	KIRS02SD2H	255	270,7	2 (1 x 120 + 1 x 150)
<b>MÓDULO PARED 300</b>	GAS NATURAL	KIRS02SD3A	280	297,4	2 (2 x 150)
<b>MÓDULO PARED 360</b>	GAS NATURAL	KIRS02SD3G	345	366	3 (3 x 120)
<b>MÓDULO PARED 390</b>	GAS NATURAL	KIRS02SD3J	370	392,7	3 (2 x 120 + 1 x 150)
<b>MÓDULO PARED 450</b>	GAS NATURAL	KIRS02SD4F	420	446,1	3 (3 x 150)
<b>MÓDULO PARED 480</b>	GAS NATURAL	KIRS02SD4I	460	488	4 (4 x 120)
<b>MÓDULO PARED 540</b>	GAS NATURAL	KIRS02SD5E	510	541,4	4 (2 x 120 + 2 x 150)
<b>MÓDULO PARED 600</b>	GAS NATURAL	KIRS02SD6A	560	594,8	4 (4 x 150)
<b>MÓDULO PARED 660</b>	GAS NATURAL	KIRS02SD6G	625	663,4	5 (3 x 120 + 2 x 150)
<b>MÓDULO PARED 750</b>	GAS NATURAL	KIRS02SD7F	700	743,5	5 (5 x 150)
<b>MÓDULO PARED 810</b>	GAS NATURAL	KIRS02SD8B	765	812,1	6 (3 x 120 + 3 x 150)
<b>MÓDULO PARED 900</b>	GAS NATURAL	KIRS02SD9A	840	892,2	6 (6 x 150)

(\*) Es obligatorio prever la instalación de un separador hidráulico o de un intercambiador de placas para separar el circuito primario de calefacción (lado cascada) del circuito secundario de calefacción (lado sistema)

Para conseguir el código del modelo **PROPANO**, es necesario sustituir el **02** con el **06**.

Ej:  
KIRS**02**SD45 GAS NATURAL  
KIRS**06**SD45 PROPANO

BOMBAS DE CALOR  
BOMBAS DE CALOR PARA ACS  
SISTEMAS HÍBRIDOS  
FANCOIL  
CALDERAS DE CONDENSACIÓN < 35 kW  
CALDERAS TRADICIONALES  
CALDERAS DE CONDENSACIÓN > 35 kW - MÓDULOS  
EVACUACIÓN DE HUMOS Y ACCESORIOS  
SOLAR TÉRMICO  
ACUMULADORES  
RADIADORES PROFUNDIRS  
RADIADORES DECORATIVOS  
RADIADORES ADORNO BAÑO  
RADIADORES DE DISEÑO  
ACCESORIOS RADIADORES  
RADIADORES ELÉCTRICOS  
RADIADOR MURAL A GAS

**Combinaciones con separador hidráulico**

Modelo	Tipo de gas	Código	Capacidad térmica nominal (Qn)	Potencia térmica (50-30°C)	Módulos
			kW	kW	N.º (n.º x [modelo])
<b>MÓDULO PARED 90</b>	GAS NATURAL	KIRS02SA90	80	83	2 (2 x 45)
<b>MÓDULO PARED 120</b>	GAS NATURAL	KIRS02SA1C	120	125,6	2 (2 x 60)
<b>MÓDULO PARED 145</b>	GAS NATURAL	KIRS02SAE1	141	147,6	2 (1 x 60 + 1 x 85)
<b>MÓDULO PARED 170</b>	GAS NATURAL	KIRS02SA1H	162	169,6	2 (2 x 85)
<b>MÓDULO PARED 180</b>	GAS NATURAL	KIRS02SA1I	180	188,4	3 (3 x 60)
<b>MÓDULO PARED 205</b>	GAS NATURAL	KIRS02SAA2	201	210,4	3 (2 x 60 + 1 x 85)
<b>MÓDULO PARED 240</b>	GAS NATURAL	KIRS02SA2E	230	244	2 (2 x 120)
<b>MÓDULO PARED 255</b>	GAS NATURAL	KIRS02SAF2	243	254,4	3 (3 x 85)
<b>MÓDULO PARED 270</b>	GAS NATURAL	KIRS02SA2H	255	270,7	2 (1 x 120 + 1 x 150)
<b>MÓDULO PARED 300</b>	GAS NATURAL	KIRS02SA3A	280	297,4	2 (2 x 150)
<b>MÓDULO PARED 360</b>	GAS NATURAL	KIRS02SA3G	345	366	3 (3 x 120)
<b>MÓDULO PARED 390</b>	GAS NATURAL	KIRS02SA3J	370	392,7	3 (2 x 120 + 1 x 150)
<b>MÓDULO PARED 450</b>	GAS NATURAL	KIRS02SA4F	420	446,1	3 (3 x 150)
<b>MÓDULO PARED 480</b>	GAS NATURAL	KIRS02SA4I	460	488	4 (4 x 120)
<b>MÓDULO PARED 540</b>	GAS NATURAL	KIRS02SA5E	510	541,4	4 (2 x 120 + 2 x 150)
<b>MÓDULO PARED 600</b>	GAS NATURAL	KIRS02SA6A	560	594,8	4 (4 x 150)
<b>MÓDULO PARED 660</b>	GAS NATURAL	KIRS02SA6G	625	663,4	5 (3 x 120 + 2 x 150)
<b>MÓDULO PARED 750</b>	GAS NATURAL	KIRS02SA7F	700	743,5	5 (5 x 150)
<b>MÓDULO PARED 810</b>	GAS NATURAL	KIRS02SA8B	765	812,1	6 (3 x 120 + 3 x 150)
<b>MÓDULO PARED 900</b>	GAS NATURAL	KIRS02SA9A	840	892,2	6 (6 x 150)

Para conseguir el código del modelo **PROPANO**, es necesario sustituir el **02** con el **06**.

Ej:

KIRS**02**SD45 GAS NATURAL

KIRS**06**SD45 PROPANO

Combinaciones con intercambiador de placas (*)					
Modelo	Tipo de gas	Código	Capacidad térmica nominal (Qn)	Potencia térmica (50-30°C)	Módulos
			kW	kW	N.º (n.º x [modelo])
MÓDULO PARED 90	GAS NATURAL	KIRS02SB90	80	83	2 (2 x 45)
MÓDULO PARED 120	GAS NATURAL	KIRS02SB1C	120	125,6	2 (2 x 60)
MÓDULO PARED 145	GAS NATURAL	KIRS02SBE1	141	147,6	2 (1 x 60 + 1 x 85)
MÓDULO PARED 170	GAS NATURAL	KIRS02SB1H	162	169,6	2 (2 x 85)
MÓDULO PARED 180	GAS NATURAL	KIRS02SB1I	180	188,4	3 (3 x 60)
MÓDULO PARED 205	GAS NATURAL	KIRS02SBA2	201	210,4	3 (2 x 60 + 1 x 85)
MÓDULO PARED 240	GAS NATURAL	KIRS02SB2E	230	244	2 (2 x 120)
MÓDULO PARED 255	GAS NATURAL	KIRS02SBF2	243	254,4	3 (3 x 85)
MÓDULO PARED 270	GAS NATURAL	KIRS02SB2H	255	270,7	2 (1 x 120 + 1 x 150)
MÓDULO PARED 300	GAS NATURAL	KIRS02SB3A	280	297,4	2 (2 x 150)
MÓDULO PARED 360	GAS NATURAL	KIRS02SB3G	345	366	3 (3 x 120)
MÓDULO PARED 390	GAS NATURAL	KIRS02SB3J	370	392,7	3 (2 x 120 + 1 x 150)
MÓDULO PARED 450	GAS NATURAL	KIRS02SB4F	420	446,1	3 (3 x 150)
MÓDULO PARED 480	GAS NATURAL	KIRS02SB4I	460	488	4 (4 x 120)
MÓDULO PARED 540	GAS NATURAL	KIRS02SB5E	510	541,4	4 (2 x 120 + 2 x 150)
MÓDULO PARED 600	GAS NATURAL	KIRS02SB6A	560	594,8	4 (4 x 150)
MÓDULO PARED 660	GAS NATURAL	KIRS02SB6G	625	663,4	5 (3 x 120 + 2 x 150)
MÓDULO PARED 750	GAS NATURAL	KIRS02SB7F	700	743,5	5 (5 x 150)
MÓDULO PARED 810	GAS NATURAL	KIRS02SB8B	765	812,1	6 (3 x 120 + 3 x 150)
MÓDULO PARED 900	GAS NATURAL	KIRS02SB9A	840	892,2	6 (6 x 150)

(\*) El código no incluye los colectores para conectar el intercambiador de placas con el circuito secundario de la instalación.

Para conseguir el código del modelo **PROPANO**, es necesario sustituir el **02** con el **06**.

Ej:

KIRS**02**SD45 GAS NATURAL

KIRS**06**SD45 PROPANO

# ITACA CH KR MÓDULO EN ARMARIO

GENERADOR MODULAR DE CALOR DE CONDENSACIÓN PARA CENTRALES TÉRMICAS



- ▶ **Armario de acero pintado con polvo de poliéster para exterior**
- ▶ **Interfaz de usuario multilingüe**
- ▶ **Intercambiador de calor en acero inox de alta eficiencia**
- ▶ **Doble control de caudal electrónico del agua de calefacción**
- ▶ **Elevados rangos de modulación: para cada módulo hasta 1:10; para generador modular hasta 1:70**
- ▶ **Sistema de gestión cascada integrado**
- ▶ **Posibilidad de instalar en cascada hasta 6 calderas**
- ▶ **Válvula antirretorno humos integrada**
- ) Grupo hidráulico bajo-caldera para instalar con colectores agua (aislados) y gas, circulador alta eficiencia, rampas de conexión agua y gas, depósito de expansión
- ) Llave de paso de dos vías en ida y retorno
- ) Salida alarma o control válvula GLP, entrada para sonda externa, termostato ambiente, sonda acumulador, bomba instalación
- ) Gestión 0-10 V en temperatura o potencia
- ) Gestión de la cascada con sistema Master-Slave desde cuadro mandos de la caldera
- ) Disponible en las versiones: con colectores directos; con separador hidráulico; con intercambiador de placas

Disponible en los modelos:

de **45** a **900**

No se requiere la clase energética declarada para los modelos de potencia superiores a los 70 kW.

El generador modular se suministra en las siguientes configuraciones:

Configuración del generador modular	
Colectores directos	Generador modular con conexiones al sistema hidráulico primario sin dispositivos de separación del circuito hidráulico (*)
Con separador hidráulico	Generador modular con conexiones al sistema hidráulico primario, dotado de separador hidráulico para la separación del circuito primario y secundario
Con intercambiador de placas	Generador modular con conexiones al sistema hidráulico primario, dotado de intercambiador de placas para la separación del circuito primario y secundario

(\*) Es obligatorio prever la instalación de un separador hidráulico o de un intercambiador de placas para separar el circuito primario de calefacción (lado cascada) del circuito secundario de calefacción (lado sistema)

NB: Para mayores informaciones consulta nuestra página web [www.fondital.com](http://www.fondital.com) y descarga el catálogo "Módulos Itaca CH KR"



Combinaciones de colectores directos (*)					
Modelo	Tipo de gas	Código	Capacidad térmica nominal (Qn)	Potencia térmica (50-30°C)	Módulos
			kW	kW	N.º (n.º x [modelo])
MÓDULO ARMARIO 45	GAS NATURAL	KIQS02SO45	40,0	41,5	1 (1 x 45)
MÓDULO ARMARIO 60	GAS NATURAL	KIQS02SO60	60,0	62,8	1 (1 x 60)
MÓDULO ARMARIO 85	GAS NATURAL	KIQS02SO85	81,0	84,8	1 (1 x 85)
MÓDULO ARMARIO 90 (**)	GAS NATURAL	KIQS02SO90	80,0	83,0	2 (2 x 45)
MÓDULO ARMARIO 105 (**)	GAS NATURAL	KIQS02SOA1	100,0	104,3	2 (1 x 60 + 1 x 45)
MÓDULO ARMARIO 120	GAS NATURAL	KIQS02SO1C	115,0	122,0	1 (1 x 120)
MÓDULO ARMARIO 150	GAS NATURAL	KIQS02SO1F	140,0	148,7	1 (1 x 150)
MÓDULO ARMARIO 170	GAS NATURAL	KIQS02SO1H	162,0	169,6	2 (2 x 85)
MÓDULO ARMARIO 205	GAS NATURAL	KIQS02SOA2	196,0	206,8	2 (1 x 85 + 1 x 120)
MÓDULO ARMARIO 240	GAS NATURAL	KIQS02SO2E	230,0	244,0	2 (2 x 120)
MÓDULO ARMARIO 270	GAS NATURAL	KIQS02SO2H	255,0	270,7	2 (1 x 120 + 1 x 150)
MÓDULO ARMARIO 300	GAS NATURAL	KIQS02SO3A	280,0	297,4	2 (2 x 150)
MÓDULO ARMARIO 325	GAS NATURAL	KIQS02SOC3	311,0	328,8	3 (1 x 85 + 2 x 120)
MÓDULO ARMARIO 360	GAS NATURAL	KIQS02SO3G	345,0	366,0	3 (3 x 120)
MÓDULO ARMARIO 390	GAS NATURAL	KIQS02SO3J	370,0	392,7	3 (2 x 120 + 1 x 150)
MÓDULO ARMARIO 420	GAS NATURAL	KIQS02SO4C	395,0	419,4	3 (1 x 120 + 2 x 150)
MÓDULO ARMARIO 450	GAS NATURAL	KIQS02SO4F	420,0	446,1	3 (3 x 150)
MÓDULO ARMARIO 480	GAS NATURAL	KIQS02SO4I	460,0	488,0	4 (4 x 120)
MÓDULO ARMARIO 510	GAS NATURAL	KIQS02SO5B	485,0	514,7	4 (3 x 120 + 1 x 150)
MÓDULO ARMARIO 540	GAS NATURAL	KIQS02SO5E	510,0	541,4	4 (2 x 120 + 2 x 150)
MÓDULO ARMARIO 570	GAS NATURAL	KIQS02SO5H	535,0	568,1	4 (1 x 120 + 3 x 150)
MÓDULO ARMARIO 600	GAS NATURAL	KIQS02SO6A	560,0	594,8	4 (4 x 150)
MÓDULO ARMARIO 630	GAS NATURAL	KIQS02SO6D	600,0	636,7	5 (4 x 120 + 1 x 150)
MÓDULO ARMARIO 660	GAS NATURAL	KIQS02SO6G	625,0	663,4	5 (3 x 120 + 2 x 150)
MÓDULO ARMARIO 690	GAS NATURAL	KIQS02SO6J	650,0	690,1	5 (2 x 120 + 3 x 150)
MÓDULO ARMARIO 720	GAS NATURAL	KIQS02SO7C	675,0	716,8	5 (1 x 120 + 4 x 150)
MÓDULO ARMARIO 750	GAS NATURAL	KIQS02SO7F	700,0	743,5	5 (5 x 150)
MÓDULO ARMARIO 780	GAS NATURAL	KIQS02SO7I	740,0	785,4	6 (4 x 120 + 2 x 150)
MÓDULO ARMARIO 810	GAS NATURAL	KIQS02SO8B	765,0	812,1	6 (3x120 + 3 x 150)
MÓDULO ARMARIO 870	GAS NATURAL	KIQS02SO8H	815,0	865,5	6 (1 x 120 + 5 x 150)
MÓDULO ARMARIO 900	GAS NATURAL	KIQS02SO9A	840,0	892,2	6 (6 x 150)

(\*) Es obligatorio prever la instalación de un separador hidráulico o de un intercambiador de placas para separar el circuito primario de calefacción (lado cascada) del circuito secundario de calefacción (lado sistema)

(\*\*) Versiones de generadores modulares suministradas para tener disponibilidad de un sistema térmico de baja potencia distribuido en 2 generadores de calor en lugar de 1

Para conseguir el código del modelo **PROPANO**, es necesario sustituir el **02** con el **06**.

Ej:

KIQS**02**SO45 GAS NATURAL

KIQS**06**SO45 PROPANO

BOMBAS DE CALOR

BOMBAS DE CALOR PARA ACS

SISTEMAS HÍBRIDOS

FANCOIL

CALDERAS DE CONDENSACIÓN < 35 kW

CALDERAS TRADICIONALES

CALDERAS DE CONDENSACIÓN > 35 kW - MÓDULOS

EVACUACIÓN DE HUMOS Y ACCESORIOS

SOLAR TÉRMICO

ACUMULADORES

RADIADORES PRESELECCIONADOS

RADIADORES DECORATIVOS

RADIADORES ADORNO BAÑO

RADIADORES DE DISEÑO

ACCESORIOS RADIADORES

RADIADORES ELÉCTRICOS

RADIADOR MURAL A GAS

**Combinaciones con separador hidráulico a la izquierda**

Modelo	Tipo de gas	Código	Capacidad térmica nominal (Qn)	Potencia térmica (50-30°C)	Módulos
			kW	kW	N.º (n.º x [modelo])
MÓDULO ARMARIO 45	GAS NATURAL	KIQS02SK45	40,0	41,5	1 (1 x 45)
MÓDULO ARMARIO 60	GAS NATURAL	KIQS02SK60	60,0	62,8	1 (1 x 60)
MÓDULO ARMARIO 85	GAS NATURAL	KIQS02SK85	81,0	84,8	1 (1 x 85)
MÓDULO ARMARIO 90 (**)	GAS NATURAL	KIQS02SK90	80,0	83,0	2 (2 x 45)
MÓDULO ARMARIO 105 (**)	GAS NATURAL	KIQS02SKA1	100,0	104,3	2 (1 x 60 + 1 x 45)
MÓDULO ARMARIO 120	GAS NATURAL	KIQS02SK1C	115,0	122,0	1 (1 x 120)
MÓDULO ARMARIO 150	GAS NATURAL	KIQS02SK1F	140,0	148,7	1 (1 x 150)
MÓDULO ARMARIO 170	GAS NATURAL	KIQS02SK1H	162,0	169,6	2 (2 x 85)
MÓDULO ARMARIO 205	GAS NATURAL	KIQS02SKA2	196,0	206,8	2 (1 x 85 + 1 x 120)
MÓDULO ARMARIO 240	GAS NATURAL	KIQS02SK2E	230,0	244,0	2 (2 x 120)
MÓDULO ARMARIO 270	GAS NATURAL	KIQS02SK2H	255,0	270,7	2 (1 x 120 + 1 x 150)
MÓDULO ARMARIO 300	GAS NATURAL	KIQS02SK3A	280,0	297,4	2 (2 x 150)
MÓDULO ARMARIO 325	GAS NATURAL	KIQS02SKC3	311,0	328,8	3 (1 x 85 + 2 x 120)
MÓDULO ARMARIO 360	GAS NATURAL	KIQS02SK3G	345,0	366,0	3 (3 x 120)
MÓDULO ARMARIO 390	GAS NATURAL	KIQS02SK3J	370,0	392,7	3 (2 x 120 + 1 x 150)
MÓDULO ARMARIO 420	GAS NATURAL	KIQS02SK4C	395,0	419,4	3 (1 x 120 + 2 x 150)
MÓDULO ARMARIO 450	GAS NATURAL	KIQS02SK4F	420,0	446,1	3 (3 x 150)
MÓDULO ARMARIO 480	GAS NATURAL	KIQS02SK4I	460,0	488,0	4 (4 x 120)
MÓDULO ARMARIO 510	GAS NATURAL	KIQS02SK5B	485,0	514,7	4 (3 x 120 + 1 x 150)
MÓDULO ARMARIO 540	GAS NATURAL	KIQS02SK5E	510,0	541,4	4 (2 x 120 + 2 x 150)
MÓDULO ARMARIO 570	GAS NATURAL	KIQS02SK5H	535,0	568,1	4 (1 x 120 + 3 x 150)
MÓDULO ARMARIO 600	GAS NATURAL	KIQS02SK6A	560,0	594,8	4 (4 x 150)
MÓDULO ARMARIO 630	GAS NATURAL	KIQS02SK6D	600,0	636,7	5 (4 x 120 + 1 x 150)
MÓDULO ARMARIO 660	GAS NATURAL	KIQS02SK6G	625,0	663,4	5 (3 x 120 + 2 x 150)
MÓDULO ARMARIO 690	GAS NATURAL	KIQS02SK6J	650,0	690,1	5 (2 x 120 + 3 x 150)
MÓDULO ARMARIO 720	GAS NATURAL	KIQS02SK7C	675,0	716,8	5 (1 x 120 + 4 x 150)
MÓDULO ARMARIO 750	GAS NATURAL	KIQS02SK7F	700,0	743,5	5 (5 x 150)
MÓDULO ARMARIO 780	GAS NATURAL	KIQS02SK7I	740,0	785,4	6 (4 x 120 + 2 x 150)
MÓDULO ARMARIO 810	GAS NATURAL	KIQS02SK8B	765,0	812,1	6 (3x120 + 3 x 150)
MÓDULO ARMARIO 870	GAS NATURAL	KIQS02SK8H	815,0	865,5	6 (1 x 120 + 5 x 150)
MÓDULO ARMARIO 900	GAS NATURAL	KIQS02SK9A	840,0	892,2	6 (6 x 150)

**Combinaciones con separador hidráulico a la derecha**

Modelo	Tipo de gas	Código	Capacidad térmica nominal (Qn)	Potencia térmica (50-30°C)	Módulos
			kW	kW	N.º (n.º x [modelo])
MÓDULO ARMARIO 45	GAS NATURAL	KIQS02SL45	40,0	41,5	1 (1 x 45)
MÓDULO ARMARIO 60	GAS NATURAL	KIQS02SL60	60,0	62,8	1 (1 x 60)
MÓDULO ARMARIO 85	GAS NATURAL	KIQS02SL85	81,0	84,8	1 (1 x 85)
MÓDULO ARMARIO 90 (**)	GAS NATURAL	KIQS02SL90	80,0	83,0	2 (2 x 45)
MÓDULO ARMARIO 105 (**)	GAS NATURAL	KIQS02SLA1	100,0	104,3	2 (1 x 60 + 1 x 45)
MÓDULO ARMARIO 120	GAS NATURAL	KIQS02SL1C	115,0	122,0	1 (1 x 120)
MÓDULO ARMARIO 150	GAS NATURAL	KIQS02SL1F	140,0	148,7	1 (1 x 150)
MÓDULO ARMARIO 170	GAS NATURAL	KIQS02SL1H	162,0	169,6	2 (2 x 85)
MÓDULO ARMARIO 205	GAS NATURAL	KIQS02SLA2	196,0	206,8	2 (1 x 85 + 1 x 120)
MÓDULO ARMARIO 240	GAS NATURAL	KIQS02SL2E	230,0	244,0	2 (2 x 120)
MÓDULO ARMARIO 270	GAS NATURAL	KIQS02SL2H	255,0	270,7	2 (1 x 120 + 1 x 150)
MÓDULO ARMARIO 300	GAS NATURAL	KIQS02SL3A	280,0	297,4	2 (2 x 150)
MÓDULO ARMARIO 325	GAS NATURAL	KIQS02SLC3	311,0	328,8	3 (1 x 85 + 2 x 120)
MÓDULO ARMARIO 360	GAS NATURAL	KIQS02SL3G	345,0	366,0	3 (3 x 120)
MÓDULO ARMARIO 390	GAS NATURAL	KIQS02SL3J	370,0	392,7	3 (2 x 120 + 1 x 150)
MÓDULO ARMARIO 420	GAS NATURAL	KIQS02SL4C	395,0	419,4	3 (1 x 120 + 2 x 150)
MÓDULO ARMARIO 450	GAS NATURAL	KIQS02SL4F	420,0	446,1	3 (3 x 150)
MÓDULO ARMARIO 480	GAS NATURAL	KIQS02SL4I	460,0	488,0	4 (4 x 120)
MÓDULO ARMARIO 510	GAS NATURAL	KIQS02SL5B	485,0	514,7	4 (3 x 120 + 1 x 150)
MÓDULO ARMARIO 540	GAS NATURAL	KIQS02SL5E	510,0	541,4	4 (2 x 120 + 2 x 150)
MÓDULO ARMARIO 570	GAS NATURAL	KIQS02SL5H	535,0	568,1	4 (1 x 120 + 3 x 150)
MÓDULO ARMARIO 600	GAS NATURAL	KIQS02SL6A	560,0	594,8	4 (4 x 150)
MÓDULO ARMARIO 630	GAS NATURAL	KIQS02SL6D	600,0	636,7	5 (4 x 120 + 1 x 150)
MÓDULO ARMARIO 660	GAS NATURAL	KIQS02SL6G	625,0	663,4	5 (3 x 120 + 2 x 150)
MÓDULO ARMARIO 690	GAS NATURAL	KIQS02SL6J	650,0	690,1	5 (2 x 120 + 3 x 150)
MÓDULO ARMARIO 720	GAS NATURAL	KIQS02SL7C	675,0	716,8	5 (1 x 120 + 4 x 150)
MÓDULO ARMARIO 750	GAS NATURAL	KIQS02SL7F	700,0	743,5	5 (5 x 150)
MÓDULO ARMARIO 780	GAS NATURAL	KIQS02SL7I	740,0	785,4	6 (4 x 120 + 2 x 150)
MÓDULO ARMARIO 810	GAS NATURAL	KIQS02SL8B	765,0	812,1	6 (3x120 + 3 x 150)
MÓDULO ARMARIO 870	GAS NATURAL	KIQS02SL8H	815,0	865,5	6 (1 x 120 + 5 x 150)
MÓDULO ARMARIO 900	GAS NATURAL	KIQS02SL9A	840,0	892,2	6 (6 x 150)

(\*\*) Versiones de generadores modulares suministradas para tener disponibilidad de un sistema térmico de baja potencia distribuido en 2 generadores de calor en lugar de 1

## Combinaciones con intercambiador de placas a la izquierda

Modelo	Tipo de gas	Código	Capacidad térmica nominal (Qn)	Potencia térmica (50-30°C)	Módulos
			kW	kW	N.º (n.º x [modelo])
MÓDULO ARMARIO 45	GAS NATURAL	KIQS02SM45	40,0	41,5	1 (1 x 45)
MÓDULO ARMARIO 60	GAS NATURAL	KIQS02SM60	60,0	62,8	1 (1 x 60)
MÓDULO ARMARIO 85	GAS NATURAL	KIQS02SM85	81,0	84,8	1 (1 x 85)
MÓDULO ARMARIO 90 (**)	GAS NATURAL	KIQS02SM90	80,0	83,0	2 (2 x 45)
MÓDULO ARMARIO 105 (**)	GAS NATURAL	KIQS02SMA1	100,0	104,3	2 (1 x 60 + 1 x 45)
MÓDULO ARMARIO 120	GAS NATURAL	KIQS02SM1C	115,0	122,0	1 (1 x 120)
MÓDULO ARMARIO 150	GAS NATURAL	KIQS02SM1F	140,0	148,7	1 (1 x 150)
MÓDULO ARMARIO 170	GAS NATURAL	KIQS02SM1H	162,0	169,6	2 (2 x 85)
MÓDULO ARMARIO 205	GAS NATURAL	KIQS02SMA2	196,0	206,8	2 (1 x 85 + 1 x 120)
MÓDULO ARMARIO 240	GAS NATURAL	KIQS02SM2E	230,0	244,0	2 (2 x 120)
MÓDULO ARMARIO 270	GAS NATURAL	KIQS02SM2H	255,0	270,7	2 (1 x 120 + 1 x 150)
MÓDULO ARMARIO 300	GAS NATURAL	KIQS02SM3A	280,0	297,4	2 (2 x 150)
MÓDULO ARMARIO 325	GAS NATURAL	KIQS02SMC3	311,0	328,8	3 (1 x 85 + 2 x 120)
MÓDULO ARMARIO 360	GAS NATURAL	KIQS02SM3G	345,0	366,0	3 (3 x 120)
MÓDULO ARMARIO 390	GAS NATURAL	KIQS02SM3J	370,0	392,7	3 (2 x 120 + 1 x 150)
MÓDULO ARMARIO 420	GAS NATURAL	KIQS02SM4C	395,0	419,4	3 (1 x 120 + 2 x 150)
MÓDULO ARMARIO 450	GAS NATURAL	KIQS02SM4F	420,0	446,1	3 (3 x 150)
MÓDULO ARMARIO 480	GAS NATURAL	KIQS02SM4I	460,0	488,0	4 (4 x 120)
MÓDULO ARMARIO 510	GAS NATURAL	KIQS02SM5B	485,0	514,7	4 (3 x 120 + 1 x 150)
MÓDULO ARMARIO 540	GAS NATURAL	KIQS02SM5E	510,0	541,4	4 (2 x 120 + 2 x 150)
MÓDULO ARMARIO 570	GAS NATURAL	KIQS02SM5H	535,0	568,1	4 (1 x 120 + 3 x 150)
MÓDULO ARMARIO 600	GAS NATURAL	KIQS02SM6A	560,0	594,8	4 (4 x 150)
MÓDULO ARMARIO 630	GAS NATURAL	KIQS02SM6D	600,0	636,7	5 (4 x 120 + 1 x 150)
MÓDULO ARMARIO 660	GAS NATURAL	KIQS02SM6G	625,0	663,4	5 (3 x 120 + 2 x 150)
MÓDULO ARMARIO 690	GAS NATURAL	KIQS02SM6J	650,0	690,1	5 (2 x 120 + 3 x 150)
MÓDULO ARMARIO 720	GAS NATURAL	KIQS02SM7C	675,0	716,8	5 (1 x 120 + 4 x 150)
MÓDULO ARMARIO 750	GAS NATURAL	KIQS02SM7F	700,0	743,5	5 (5 x 150)
MÓDULO ARMARIO 780	GAS NATURAL	KIQS02SM7I	740,0	785,4	6 (4 x 120 + 2 x 150)
MÓDULO ARMARIO 810	GAS NATURAL	KIQS02SM8B	765,0	812,1	6 (3x120 + 3 x 150)
MÓDULO ARMARIO 870	GAS NATURAL	KIQS02SM8H	815,0	865,5	6 (1 x 120 + 5 x 150)
MÓDULO ARMARIO 900	GAS NATURAL	KIQS02SM9A	840,0	892,2	6 (6 x 150)

## Combinaciones con intercambiador de placas a la derecha

Modelo	Tipo de gas	Código	Capacidad térmica nominal (Qn)	Potencia térmica (50-30°C)	Módulos
			kW	kW	N.º (n.º x [modelo])
MÓDULO ARMARIO 45	GAS NATURAL	KIQS02SN45	40,0	41,5	1 (1 x 45)
MÓDULO ARMARIO 60	GAS NATURAL	KIQS02SN60	60,0	62,8	1 (1 x 60)
MÓDULO ARMARIO 85	GAS NATURAL	KIQS02SN85	81,0	84,8	1 (1 x 85)
MÓDULO ARMARIO 90 (**)	GAS NATURAL	KIQS02SN90	80,0	83,0	2 (2 x 45)
MÓDULO ARMARIO 105 (**)	GAS NATURAL	KIQS02SNA1	100,0	104,3	2 (1 x 60 + 1 x 45)
MÓDULO ARMARIO 120	GAS NATURAL	KIQS02SN1C	115,0	122,0	1 (1 x 120)
MÓDULO ARMARIO 150	GAS NATURAL	KIQS02SN1F	140,0	148,7	1 (1 x 150)
MÓDULO ARMARIO 170	GAS NATURAL	KIQS02SN1H	162,0	169,6	2 (2 x 85)
MÓDULO ARMARIO 205	GAS NATURAL	KIQS02SNA2	196,0	206,8	2 (1 x 85 + 1 x 120)
MÓDULO ARMARIO 240	GAS NATURAL	KIQS02SN2E	230,0	244,0	2 (2 x 120)
MÓDULO ARMARIO 270	GAS NATURAL	KIQS02SN2H	255,0	270,7	2 (1 x 120 + 1 x 150)
MÓDULO ARMARIO 300	GAS NATURAL	KIQS02SN3A	280,0	297,4	2 (2 x 150)
MÓDULO ARMARIO 325	GAS NATURAL	KIQS02SNC3	311,0	328,8	3 (1 x 85 + 2 x 120)
MÓDULO ARMARIO 360	GAS NATURAL	KIQS02SN3G	345,0	366,0	3 (3 x 120)
MÓDULO ARMARIO 390	GAS NATURAL	KIQS02SN3J	370,0	392,7	3 (2 x 120 + 1 x 150)
MÓDULO ARMARIO 420	GAS NATURAL	KIQS02SN4C	395,0	419,4	3 (1 x 120 + 2 x 150)
MÓDULO ARMARIO 450	GAS NATURAL	KIQS02SN4F	420,0	446,1	3 (3 x 150)
MÓDULO ARMARIO 480	GAS NATURAL	KIQS02SN4I	460,0	488,0	4 (4 x 120)
MÓDULO ARMARIO 510	GAS NATURAL	KIQS02SN5B	485,0	514,7	4 (3 x 120 + 1 x 150)
MÓDULO ARMARIO 540	GAS NATURAL	KIQS02SN5E	510,0	541,4	4 (2 x 120 + 2 x 150)
MÓDULO ARMARIO 570	GAS NATURAL	KIQS02SN5H	535,0	568,1	4 (1 x 120 + 3 x 150)
MÓDULO ARMARIO 600	GAS NATURAL	KIQS02SN6A	560,0	594,8	4 (4 x 150)
MÓDULO ARMARIO 630	GAS NATURAL	KIQS02SN6D	600,0	636,7	5 (4 x 120 + 1 x 150)
MÓDULO ARMARIO 660	GAS NATURAL	KIQS02SN6G	625,0	663,4	5 (3 x 120 + 2 x 150)
MÓDULO ARMARIO 690	GAS NATURAL	KIQS02SN6J	650,0	690,1	5 (2 x 120 + 3 x 150)
MÓDULO ARMARIO 720	GAS NATURAL	KIQS02SN7C	675,0	716,8	5 (1 x 120 + 4 x 150)
MÓDULO ARMARIO 750	GAS NATURAL	KIQS02SN7F	700,0	743,5	5 (5 x 150)
MÓDULO ARMARIO 780	GAS NATURAL	KIQS02SN7I	740,0	785,4	6 (4 x 120 + 2 x 150)
MÓDULO ARMARIO 810	GAS NATURAL	KIQS02SN8B	765,0	812,1	6 (3x120 + 3 x 150)
MÓDULO ARMARIO 870	GAS NATURAL	KIQS02SN8H	815,0	865,5	6 (1 x 120 + 5 x 150)
MÓDULO ARMARIO 900	GAS NATURAL	KIQS02SN9A	840,0	892,2	6 (6 x 150)

(\*\*) Versiones de generadores modulares suministradas para tener disponibilidad de un sistema térmico de baja potencia distribuido en 2 generadores de calor en lugar de 1

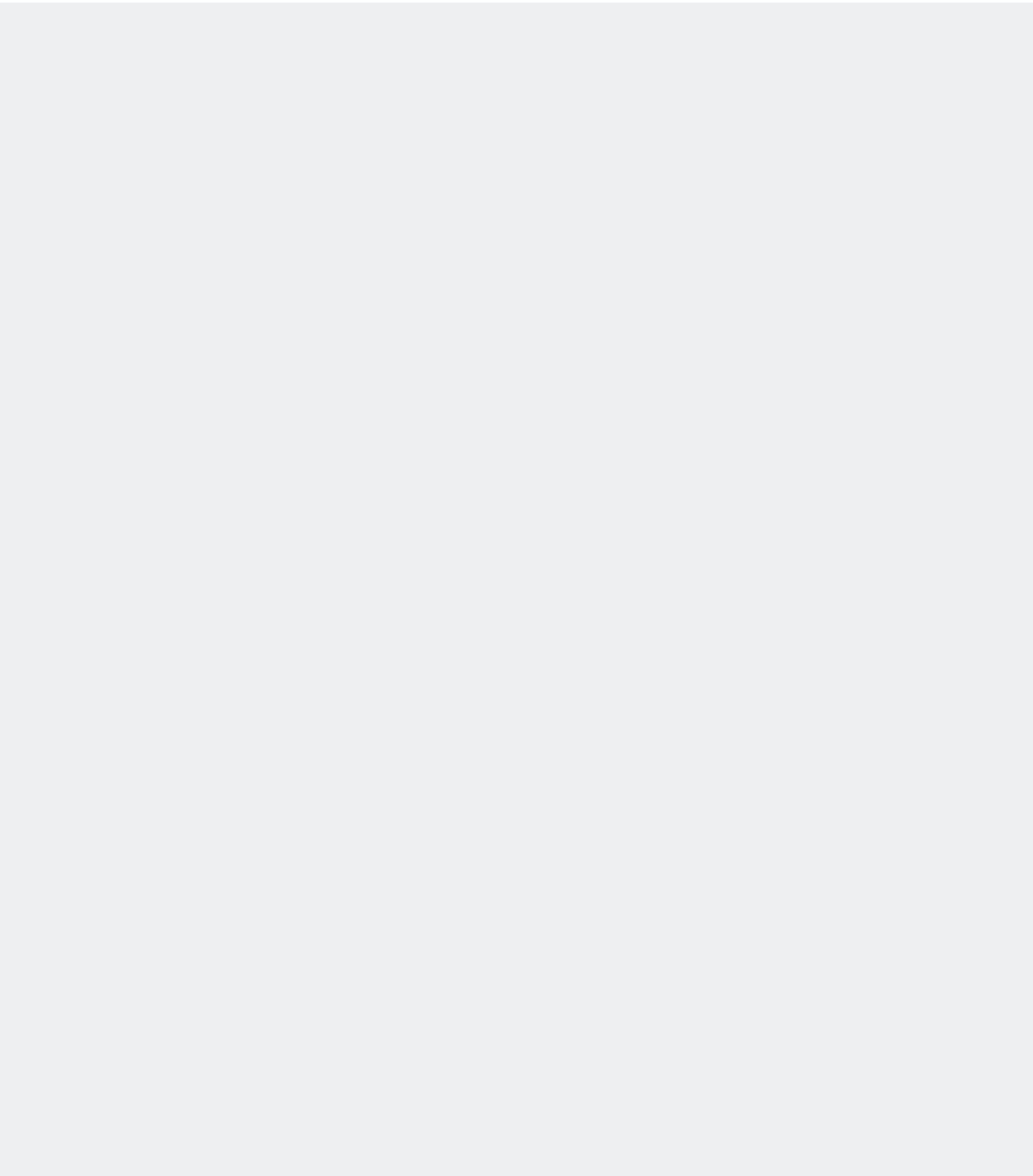



# EVACUACIÓN DE HUMOS Y ACCESORIOS











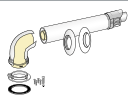

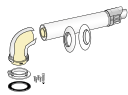
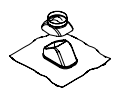

## ACCESORIOS ASPIRACIÓN AIRE/EVACUACIÓN DE HUMOS

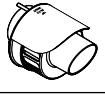
Kit conexión coaxial para calderas de condensación Ø 60/100	pág. 154
Kit conexión coaxial para calderas de condensación Ø 80/125	pág. 154
Kit conexión coaxial para calderas de condensación Ø 100/150	pág. 155
Conducto de humos desdoblado para calderas de condensación Ø 50	pág. 156
Conducto de humos para calderas de condensación dividido Ø 60	pág. 157
Conducto de humos dividido para calderas de condensación Ø 80	pág. 158
Conducto de humos dividido para calderas de condensación Ø 100	pág. 159
Fumistería para colector de humos para módulos Ø 160	pág. 160
Fumistería para colector de humos para módulos Ø 200	pág. 160
Fumistería para colector de humos para módulos Ø 250	pág. 161

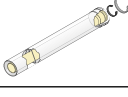

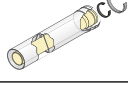









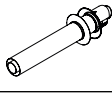

## ACCESORIOS

Termorregulación y electrónicos	pág. 162
Instalación externa parcialmente protegida y accesorios opcionales	pág. 164
Hidráulicos	pág. 165





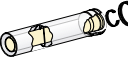









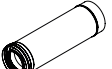

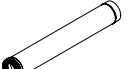
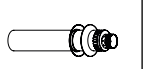
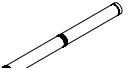
# KIT CONEXIÓN COAXIAL PARA CALDERAS DE CONDENSACIÓN Ø 60/100

Artículo	Descripción	Código	Artículo	Descripción	Código
	Kit coaxial Ø 60/100 longitud 75cm	0CONDASP00		Kit curva 90° y brida Ø 60/100	0KCURFLA00
	Kit coaxial Ø 60/100 en PP, largo 75 cm	0CONDASP02		Pieza terminación para techos inclinados (salida de las chimeneas)	0TEGTEIN00
	Kit conexión coaxial Ø 60/100	0KITATCO00		Kit collar de cierre D 100	0KCOLLBL00
	Curva 90° coaxial Ø 60/100 M/H	0CURVAXX05		Terminal concéntrico 60/100	0TERMCON01
	Curva 45° coaxial Ø 60/100 M/H	0CURVAXX04		Kit brida de partida para calderas de condensación	0KITFLAN00
	Prolongación coaxial Ø 60/100 M/H longitud 1 m	0PROLUNG02		Kit placa intubación Ø60/100	0PIASINT02
	Prolongación coaxial Ø 60/100 M/H longitud 0,5m	0PROLUNG03		Curva 30° coaxial Ø 60/100 M/H	0CURVAXX31
	Kit chimenea coaxial Ø 60/100	0KCAMASP00		Curva 15° M/F coaxial Ø60/100	0CURVAXX32

# KIT CONEXIÓN COAXIAL PARA CALDERAS DE CONDENSACIÓN Ø 80/125









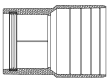

Artículo	Descripción	Código	Artículo	Descripción	Código
	kit adapt. coax. D.60/100 - D.80/125	0KITADCO00		Curva 45° Ø 80/125 coaxial M/H	0CURVAXX06
	Kit aspiración/evacuación de condensados	0KITASCA00		Curva 90° coaxial Ø 80/125 M/H	0CURVAXX07
	Terminal a pared 80/125	0KITASCA01		Curva 90° con inspección visual Ø 80/125	0CURVISP05
	Kit chimenea coaxial	0KITCACO00		Prolongación para inspección visual y recogida de condensados Ø 80/125	0TUBISPV05
	Kit chimenea coaxial 80/125	0KITCACO01		Kit salida coaxial 125/80 (por caldera ITACA CH KR)	0ATTCOFL01
	Prolongación coaxial Ø 80/125 longitud 1 m	0PROLUNG04		Placa de entubación Ø 80/125	0PIASINT01
	Prolongación coaxial Ø 80/125 longitud 0,5 m	0PROLUNG05		Kit collar de cierre D 125	0KCOLLBL01

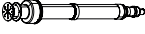
# KIT CONEXIÓN COAXIAL PARA CALDERAS DE CONDENSACIÓN Ø 100/150

Artículo	Descripción	Código	Artículo	Descripción	Código
	Kit conexión coaxial Ø 150/100	0ATTCOFL00		Racor T M/M/H Ø 100/150 con tapa 90°	0RACTTAP01
	Prolongación coaxial Ø 100/150 M/H longitud 0,25 m	0PROLUNG20		Conexión coaxial 100/150 M/H con tomas de análisis	0ATTCOVE07
	Prolongación coaxial Ø 100/150 M/H longitud 0,50 m	0PROLUNG21		Conexión coaxial 100/150 M/H recogida de condensados	0ATTCOVE08
	Prolongación coaxial Ø 100/150 M/H longitud 1 m	0PROLUNG22		Terminal coaxial de pared Ø 100/150	0TERMPAR00
	Prolongación coaxial Ø 100/150 M/H longitud 2 m	0PROLUNG23		Kit reducción de 80/125 a 100/150	0RIDUZIO22
	Curva 90° Ø 100/150 M/H	0CURVAXX18		Terminal coaxial para tejado Ø 100/150	0TERMTET00
	Curva 45° Ø 100/150 M/H	0CURVAXX19		Placa de entubación Ø 100/150	0PIASINT00
	Curva 15° Ø 100/150 coaxial M/H	0CURVAXX20		Kit collar de cierre D 150	0KCOLLBL02
	Curva 30° Ø 100/150 coaxial M/H	0CURVAXX21		Terminal coaxial de pared Ø 100/150 directo a (*)	0TERMTET01
	Racor T M/M/H Ø 100/150 con tapa	0RACTTAP00			

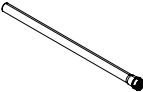



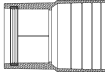





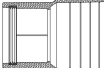

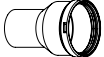

(\*) Artículos normalmente no disponibles en el almacén, tiempos mínimos de disponibilidad 8 semanas.

# CONDUCTO DE HUMOS DESDOBLADO PARA CALDERAS DE CONDENSACIÓN Ø 50

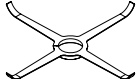
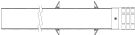
Artículo	Descripción	Código	Artículo	Descripción	Código
	Reducción M/F Ø80/50	0RIDUZIO32		Drenaje de condensados Ø50 (*)	0SCARCON05
	Prolongador M/F Ø50 L=1m (*)	0PROLUNG32		Terminal descarga humos vertical Ø50 altura 145cm (*)	0TERMTE02
	Codo de 90° Ø50 (*)	0CURVAXX33		Manguera flexible M/F Ø50 (rollo 20m) (*)	0TUBOFLE08
	Codo de 45° Ø50 (*)	0CURVAXX34		Kit adaptador de manguera flexible Ø50 (*)	0KADAFLE02
	Terminal de aspiración Ø50 L=1m (*)	0TERMASP02		Dispositivo de centrado para manguera de Ø50 (*)	0CENTFLE03
	Terminal de salida de humos Ø50 L=0,36m (*)	0TERMSCA04		Terminal vertical para manguera de Ø50 con tapa chimenea (instalaciones C9) (*)	0TERMTE03
	Conexión T M/M/F Ø50 (*)	0KITRACT06		Reducción Ø60/50 M-F (instalaciones C9) (*)	0RIDUZIO33

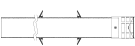





















(\*) Artículos normalmente no disponibles en el almacén, tiempos mínimos de disponibilidad 8 semanas.

# CONDUCTO DE HUMOS PARA CALDERAS DE CONDENSACIÓN DIVIDIDO Ø 60

Artículo	Descripción	Código	Artículo	Descripción	Código
	Reducción Ø 80/60	0RIDUZIO19		Prolongación Ø 60 M/H longitud 2 m	0PROLUNG17
	Reducción M/H Ø 60-80 M/H	0RIDUZIO10		Prolongación Ø 60 M/H longitud 0,5 m	0PROLUNG18
	Tubo flexible M/H Ø 60 (rollo 20 m)	0TUBOFLE07		Racor a T M/M/H Ø 60	0RACCORT06
	Kit de conexión para tubo flexible Ø 60	0KADAFLE01		Desagüe condensados Ø 60	0SCARCON03
	Centrador para tubo flexible Ø 60	0CENTFLE02		Terminal aspiración Ø 60 longitud 1 m	0TERMASP01
	Curva 90° Ø 60	0CURVAXX16		Terminal evacuación de humos Ø 60 longitud 1 m	0TERMSCA01
	Curva 45° Ø 60	0CURVAXX17		Terminal vertical para manguera de Ø60 con tapa chimenea (instalaciones C9) (*)	0TERMTET04
	Prolongación Ø 60 M/H longitud 1 m	0PROLUNG16			





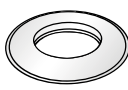





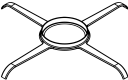

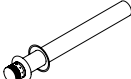

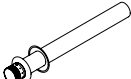

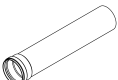

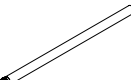



(\*) Artículos normalmente no disponibles en el almacén, tiempos mínimos de disponibilidad 8 semanas.

# CONDUCTO DE HUMOS DIVIDIDO PARA CALDERAS DE CONDENSACIÓN Ø 80

Artículo	Descripción	Código	Artículo	Descripción	Código
	Kit desdoblado Ø 80+80	0KITSDOP08		Rejilla aspiración en acero INOX AISI316 Ø80 H=30mm (para calderas TFS)	0GRIASIN00
	Prolongación telescópica Ø 80 M/H (0,34÷0,45 m)	0PROLTEL01		Kit partida humo con brida Ø 80 (por caldera ITACA CH KR)	0PARTFUM01
	Curva 45° Ø 80 M/H	0CURVAXX01		Kit partida aspiración con toma de inspección (por caldera ITACA CH KR)	0TRONASP00
	Rejilla aspiración Ø 80	0GRIGASP01		Kit de partida desdoblado D 80 (para caldera ITACA CH KR)	0KITSDOP06
	Chimenea evacuación de humos Ø 80 altura 138 cm	0CAMISCA00		Prolongación Ø 80 M/H longitud 1 m	0PROLUNG00
	Chimenea de aspiración/evacuación de humos Ø 80+80. Altura 1384 mm	0CAMIASP00		Prolongación Ø 80 M/H longitud 0,5 m	0PROLUNG01
	Kit racor a T Ø 80 para inspección visual y recogida de condensados	0KITRACT00		Curva 90° Ø 80 M/H	0CURVAXX02
	Tubo flexible M/H Ø 80 (rollo 20 m)	0TUBOFLE06		Terminal evacuación de humos Ø 80 longitud 1 m	0TERMSCA00
	Kit de conexión para tubo flexible Ø 80 (guarniciones incluidas)	0KADAFLE00		Terminal vertical para manguera de Ø80 con tapa chimenea (instalaciones C9) (*)	0TERMTET05
	Centrador para tubo flexible Ø 80	0CENTFLE00		Junta doble labio Ø 80 por condensación	0GUADOLA04
	Racor a T M/M/H Ø 80	0RACCORT00		Junta para tubo flexible Ø 80 (10 piezas) (già incluido en 0KADAFLE00)	0GUAFLEX00
	Rosetón de pared de silicona interior Ø 80 mm exterior Ø 170 mm	0ROSPASIO0			





(\*) Artículos normalmente no disponibles en el almacén, tiempos mínimos de disponibilidad 8 semanas.

# CONDUCTO DE HUMOS DIVIDIDO PARA CALDERAS DE CONDENSACIÓN Ø 100



Artículo	Descripción	Código	Artículo	Descripción	Código
	Centrador para tubo flexible Ø 100	0CENTFLE01		Terminal para tejado Ø 100	0TERCOIN01
	Curva 90° con inspección Ø 100 M/H	0CURVAXX08		Terminal aspiración aire Ø 100 longitud 1 m	0TERMASP00
	Curva 90° Ø 100 M/H	0CURVAXX10		Terminal evacuación de humos Ø 100 longitud 1 m	0TERMSCA03
	Curva 45° Ø 100 M/H	0CURVAXX11		Racor vertical con inspección Ø 100 M/H longitud 140 mm	0TROSCAF01
	Prolongación Ø 100 M/H longitud 0,5 m	0PROLUNG07		Tubo flexible M/H Ø 100 (sin juntas, rollo 20 m)	0TUBOFLE04
	Prolongación Ø 100 M/H longitud 1 m	0PROLUNG08		Prolongación Ø 100 M/H longitud 2 m	0PROLUNG09
	Racor a T M/M/H Ø 100	0RACCORT01		Kit partida humo con brida Ø 100 (por caldera ITACA CH KR)	0PARTFUM00
	Kit racor a T Ø 100 M/M/H para inspección visual y desagüe de condensados	0RACCORT02		Rejilla aspiración Ø 100	0GRIGASP02
	Kit racor a T Ø 100 M/M/H para inspección visual	0RACCORT03		Kit collar de cierre D 100	0KCOLLBL00
	Reducción Ø 80/100	0RIDUZIO13		Kit de partida desdoblado 100+100 (para caldera ITACA CH KR)	0KITSDOP05
	Kit desagüe de condensados Ø 100	0SCARCON00		Toma con brida de aspiración de aire D 100 (por caldera ITACA CH KR)	0TRONFLA05
	Sifón para desagüe de condensados con conexión horizontal	0SIFCOND00		Junta doble labio Ø 100 por condensación	0GUADOLA03
	Sifón para desagüe de condensados con conexión vertical	0SIFCOND01			

# FUMISTERÍA PARA COLECTOR DE HUMOS PARA MÓDULOS Ø 160

Artículo	Descripción	Código
	Colector humos para módulo térmico Ø160	0COLLFUM03
	Prolongación L 500 Ø160 (*)	0PROLUNG31
	Prolongación M/H Ø160 L=1 m (*)	0PROLUNG10
	Curva 90° M/H Ø160 (*)	0CURVAXX12
	Curva 45° M/H Ø160 (*)	0CURVAXX14

Artículo	Descripción	Código
	Racor en T M/M/H Ø160 (*)	0RACCORT04
	Kit tapón para colector humos Ø160 (con posibilidad de descarga condensación)	0SCARCON01
	Curva 30° M/H Ø160 (*)	0CURVAXX28
	Curva 15° M/H Ø160 (*)	0CURVAXX30











# FUMISTERÍA PARA COLECTOR DE HUMOS PARA MÓDULOS Ø 200

Artículo	Descripción	Código
	Curva 90° M/H Ø200 (*)	0CURVAXX13
	Curva 45° M/H Ø200 (*)	0CURVAXX15
	Prolongación M/H Ø200 L=1 m (*)	0PROLUNG13
	Prolongación M/H Ø200 L=0,475 (para conexión colectores humos instalación sin armario) (*)	0PROLUNG15
	Racor en T M/M/H Ø200 (*)	0RACCORT05

Artículo	Descripción	Código
	Kit tapón para colector humos Ø200 (con posibilidad de descarga condensación)	0SCARCON02
	Colector humos para módulo térmico D 200	0COLLFUM05
	Prolongación de conexión D 200 L 370 mm para la conexión de dos colectores humos D 200 adyacentes	0PROLUNG25
	Curva 30° M/H Ø200 (*)	0CURVAXX27
	Curva 15° M/H Ø200 (*)	0CURVAXX29

(\*) Artículos normalmente no disponibles en el almacén, tiempos mínimos de disponibilidad 8 semanas.

# FUMISTERÍA PARA COLECTOR DE HUMOS PARA MÓDULOS Ø 250

Artículo	Descripción	Código	Artículo	Descripción	Código
	Colector humos para módulo térmico Ø250	0COLLFUM06		Curva Ø250 30° (*)	0CURVAXX24
	Prolongación de conexión Ø250 L 370 mm para la conexión de dos colectores humos Ø250 adyacentes	0PROLUNG26		Curva Ø250 15° (*)	0CURVAXX23
	Prolongación Ø250 L 500 mm (*)	0PROLUNG29		Racor en T M/M/H Ø250 (*)	0RACCORD28
	Prolongación Ø250 L 1000 mm (*)	0PROLUNG30		Tapón para colector Ø250 con descarga condensación	0SCARCON04
	Curva Ø250 90° (*)	0CURVAXX26		Curva Ø250 con inspección visual (*)	0CURVISPO6
	Curva Ø250 45° (*)	0CURVAXX25			

(\*) Artículos normalmente no disponibles en el almacén, tiempos mínimos de disponibilidad 8 semanas.







# ACCESORIOS

## TERMORREGULACIÓN Y ELECTRÓNICOS

Artículo	Descripción	DELFI5 KC	DELFI5 KRB	DELFI5 NEXT KC	DELFI5 NEXT KRB	ITACA CHKR	ITACA KC	ITACA KRB	ITACA KB	LEO KC	TENERIFE NEXT KC	Código
	Starter kit termostato + gateway Spot (versión inalámbrico)	●	●	●	●		●	●	●	●	●	0SPOTAPP02
	Expansión de zona termostato Spot (versión inalámbrico)	●	●	●	●		●	●	●	●	●	0EXPSPOT02
	Termostato Wi-Fi Spot Easy	●	●	●	●		●	●	●	●	●	0SPOTAPP20
	Relé radio multizona para combinar con el termostato Spot Easy	●	●	●	●		●	●	●	●	●	0RELERAD01
	Mando a distancia Ready Remote	●	●	●	●		●	●	●	●	●	0CREMOTO08
	Cronotermostato modulante clase ErP V (118x85x32 mm)	●	●	●	●	●	●	●	●	●	●	0CREMOTO07
	Kit de resistencia antihielo	●	●	●	●		●	●	●	●	●	0KANTIGE00
	Sonda de temperatura ambiente			●	●		●	●	●	●		0KITSAMB00
	Descargador de sobretensión	●	●	●	●	●	●	●	●	●	●	0KITSCAR00
	Kit eléctrico para gestión solar compleja	●	●				●	●	●			0KITSOLC08
	Sonda de temperatura para acumulador 3m		●		●	●		●				0KITSOND00
	Kit eléctrico para gestión zonas con sonda externa	●	●				●	●	●			0KITZONE05
	Sonda colector o de cascada					●						0KSONDC000
	Sonda externa					●						0KSONEST01
	Sonda externa (60x45x31 mm)	●	●	●	●		●	●	●	●	●	0SONDAES01

# ACCESORIOS







## TERMORREGULACIÓN Y ELECTRÓNICOS

Artículo	Descripción											Código
		DELFI5 KC	DELFI5 KRB	DELFI5 NEXT KC	DELFI5 NEXT KRB	ITACA CH KR	ITACA KC	ITACA KRB	ITACA KB	LEO KC	TENERIFE NEXT KC	
	Termostato ambiente electromecánico clase ErP I (71x71x40 mm)	●	●	●	●	●	●	●	●	●	●	0TERAMEL00
	Kit conexión Master-Slave 45-150 kW					●						0KITCASC00
	Kit conexión master slave 45-150 kW (espalda)					●						0KITCASC01
	Kit Modbus Itaca CH					●						0KMODBUS00
	Kit sonda para separador hidráulico NTC 10k beta 3977 (*)			●	●							0KITSOND01
	Kit sonda PT 1000 con abrazadera (*)			●	●							0KITSOPT00
	Sonda de temperatura para instalaciones solares			●	●		●	●				PSPTMILL00

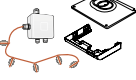
(\*) Artículos normalmente no disponibles en el almacén, tiempos mínimos de disponibilidad 8 semanas.

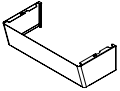
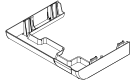
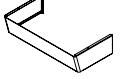



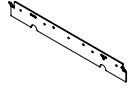





# ACCESORIOS

## INSTALACIÓN EXTERNA PARCIALMENTE PROTEGIDA Y ACCESORIOS OPCIONALES

Artículo	Descripción	DELFI5 KC	DELFI5 KRB	DELFI5 NEXT KC	DELFI5 NEXT KRB	ITACA KC	ITACA KRB	ITACA KB	LEO KC	TENERIFE NEXT KC	Código
	Conexión de partida coaxial de aspiración/descarga para instalaciones tipo B23					●	●				0ATTCOVE06
	Kit cobertura para exterior con kit anti-hielo					●	●				0KITCOPE01
	Kit cobertura para exterior					●	●				0KITCOPE02
	Cubierta de tubería de pared compacta - Altura 110 mm - Ancho 400 mm - Profundo (parte superior) 194 mm - Profundo (parte inferior) 165 mm	●	●						●	●	0COPETUB00
	Cobertura baja para tubos y llaves en plástico					●	●				0COPETUB03
	Cobertura tubos y llaves							●			0COPETUB05
	Plantilla metálica para fijación					●	●				0DIMMECO11
	Plantilla metálica para caldera KB							●			0DIMMECO12
	Distanciador de pared	●	●	●	●	●	●		●	●	0DISTANZ00
	Soporte de pared para caldera compacta	●	●								0KSTASOS00

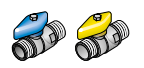
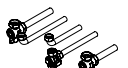
# ACCESORIOS

## HIDRÁULICOS

Artículo	Descripción											Código
		DELFS KC	DELFS KRB	DELFS NEXT KC	DELFS NEXT KRB	ITACA CH KR	ITACA KC	ITACA KRB	ITACA KB	LEO KC	TENERIFE NEXT KC	
	Filtro de defangator magnético	●	●	●	●		●	●	●	●	●	0AFILDEF00
	Filtro neutralizador de condensación Pmax 350kW					●						0FILNECO01
	Recarga filtro Pmax 350kW - CANT. 1 para potencias de hasta 350 kW - CANT. 2 para potencias de hasta 700 kW - CANT. 3 para potencias de hasta 900 kW					●						ORICAFIL01
	Filtro neutralizador de condensación Pmax 85kW					●						0FILNECO03
	Recarga filtro					●						ORICAFIL03
	Kit llaves con filtro KR-KB-RT								●			0KITRUBI04
	Kit llaves con filtro KC-KRB-CT-RBT	●	●	●	●		●	●		●	●	0KITRUBI05
	Kit recirculación								●			0KRICIRC02
	Kit conexión a instalación solar	●		●			●			●	●	0KITSOLC09
	Kit hidráulico básico							●				0KITIDBA17
	Kit de grifos gas y agua	●	●				●	●	●	●	●	0KITRUBI01
	Kit hidráulico de calderas	●					●			●	●	0KITIDBA22
	Kit hidráulico básico	●					●			●	●	0KITIDBA16
	Kit flexible para sustitución en acero INOX revestido. N°2x3 3/4" L=0,260m - n° 3x1/2" L=0,520m	●	●				●	●	●	●	●	0KITIDTR00
	Kit hidraulico basico caldera Next			●	●							0KITIDBA30

BOMBAS DE CALOR

BOMBAS DE CALOR PARA ACS

SISTEMAS HIBRIDOS

FANCOIL

CALDERAS DE CONDENSACION < 35 kW

CALDERAS TRADICIONALES

CALDERAS DE CONDENSACION > 35 kW - MODULOS

EVACUACIÓN DE HUMOS Y ACCESORIOS

SOLAR TÉRMICO

ACUMULADORES

RADIADORES PRESOFUNDIDOS

RADIADORES DECORATIVOS

RADIADORES ADORNO BAÑO

RADIADORES DE DISEÑO

ACCESORIOS RADIADORES

RADIADORES ELÉCTRICOS

RADIADOR MURAL A GAS



# ÍNDICE GENERAL



## RADIADORES PRESOFUNDIDOS

Blitz	pág. 170
Blitz Super B4 - En color	pág. 172
Exclusivo	pág. 174
Blitz80 B2	pág. 176
Calidor80 B2	pág. 178



## RADIADORES DECORATIVOS

Garda S/90	pág. 180
Garda S/90 - En color	pág. 182
Garda Dual 80	pág. 184
Garda S/90 Aleternum	pág. 186



## RADIADORES ADORNO BAÑO

Cool	pág. 188
------	----------



## RADIADORES DE DISEÑO

Mood	pág. 192
Tribeca	pág. 196



## ACCESORIOS RADIADORES

Accesorios a petición	pág. 200
Racores para tubos de cobre	pág. 204
Racores para tubos multicapa	pág. 205
Racores para tubos de polietileno	pág. 207
Cabezal termostático	pág. 207



## RADIADORES ELÉCTRICOS

eBlitz Wi-Fi	pág. 208
eBlitz Soft	pág. 210
Sinuoso	pág. 211
eGarda2	pág. 212
Dalisa	pág. 214
eCool ED	pág. 215



## RADIADOR MURAL A GAS

Gazelle Evo	pág. 216
-------------	----------

## SIMBOLOGÍA



### **BAJA INERCIA TÉRMICA**

La baja inercia térmica propia del aluminio convierte a los radiadores Fondital en el elemento calefactor ideal para la realización de instalaciones capaces de responder rápidamente y con precisión a las variaciones de temperatura de los diferentes ambientes. Este aspecto, especialmente relevante en las instalaciones a baja temperatura, se traduce en un mayor confort ambiental y conlleva un considerable ahorro energético y económico.



### **CONTENIDO DE AGUA REDUCIDO**

Con respecto a los radiadores de acero o de hierro fundido, los radiadores de aluminio se caracterizan por un menor contenido de agua interno. Esta particularidad, permite a la instalación alcanzar de manera más rápida la temperatura deseada garantizando un ahorro energético y económico para el usuario final.



### **VERSATILIDAD**

Las características técnicas del aluminio hacen que los radiadores Fondital sean perfectamente compatibles con las más recientes tecnologías de generación de calor, como las calderas de condensación y las bombas de calor, demostrándose por lo tanto ideales sea en la sustitución de instalaciones ya existentes que en la construcción de nuevos edificios.



### **FACILIDAD DE ESTOCAJE E INSTALACIÓN**

Los radiadores Fondital, con sus múltiples posibilidades de ensamblaje, dan la posibilidad de optimizar la gestión del stock de almacén. Además, en el caso sea necesario adaptar la necesidad térmica del ambiente, es posible añadir los elementos de aluminio necesarios o eliminar fácilmente los superfluos sin tener que recurrir a reestructuraciones invasivas. Además, el peso reducido del aluminio permite una manipulación más sencilla del radiador.



### **CALIDAD 100% MADE IN ITALY**

Fondital concentra su producción de radiadores en Italia utilizando solamente materia prima certificada. El aluminio empleado para la creación de los radiadores de aluminio presofundidos se suministra directamente en estado líquido desde la empresa partner Raffmetal, y respeta la normativa europea UNI EN 1676:1998 con valores de la composición química específicos de las aleaciones EN AB 46100 y EN AB 46000.



### **RESISTENCIA A LA CORROSIÓN**

Durabilidad probada a 200 horas en cámara salina, el doble de lo exigido por la norma UNI EN 442.



### **PROCEDENTE DE ALUMINIO RECICLADO Y 100% RECICLABLE**

El aluminio utilizado para la producción de los radiadores presofundidos Fondital proviene del reciclaje y se suministra en estado líquido para evitar la refundición de lingotes, reduciendo el consumo energético, y puede ser reciclado al 100%.



### **DOBLE CAPA DE PINTURA: ANAFORESIS + ASPERSIÓN**

El doble proceso de pintura proporciona el característico aspecto del radiador Fondital y garantiza el brillo y la integridad del mismo en el tiempo. En concreto, la aplicación del primer estrato de pintura por anaforesis asegura una mejor adherencia a toda la superficie del radiador, garantizando la inalterabilidad de la calidad del color en el tiempo. La segunda capa de pintura en polvo epoxi confiere la coloración estándar blanco RAL 9010, asegurando la misma tonalidad y brillo a todos los radiadores incluso en caso de ensamblaje de elementos provenientes de baterías diferentes.



### **PRESIÓN DE TRABAJO**

El espíritu internacional de los radiadores de aluminio Fondital y su capacidad de adaptarse a mercados con diferentes características de instalación se refleja en el funcionamiento a una elevada presión nominal, en concreto de 16 bar. Fondital garantiza el 100% de su producción con una prueba de presión a 24 bar y una resistencia de rotura en laboratorio a 60 bar de presión



### **GARANTÍA**

El empleo de aleaciones de aluminio certificadas y el innovador proceso de producción y control del que Fondital dispone, permiten ofrecer una garantía de 10 años para todos los radiadores presofundidos y decorativos, que se extiende a 12-15 años para los radiadores de diseño y hasta 20 años para radiadores con tratamiento anticorrosivo Aleternum



### **PATENTES**

Entre las numerosas patentes internacionales que acompañan a los productos Fondital destacan el nuevo tapón a fusión termoeléctrica, que aumenta la resistencia del radiador y le confiere una estética más elegante, y el tratamiento interno anticorrosivo Aleternum, que asegura el perfecto funcionamiento en un intervalo de pH superior al de los radiadores sin tratamiento y superior al del acero



**Baja inercia térmica**



**Contenido de agua reducido**



**Versatilidad**



**Facilidad de estocaje e instalación**



**16 bar**

**Presión máxima de trabajo**



**3 patentes internacionales**



KIT PANELES LATERALES, DISPONIBLE  
COMO ACCESORIO A PETICIÓN  
(DISPONIBLE SOLO PURE WHITE RAL 9010)

<b>Baterías</b>	800: de 3 a 10 elementos 700: de 3 a 12 elementos 600/500/350: de 3 a 14 elementos <b>"Logo Fondital"</b> desde 6 elementos
<b>Colores</b>	PURE WHITE RAL 9010
<b>Presión máxima de trabajo</b>	16 bar
<b>Presión de prueba</b>	24 bar

Todos los modelos **Blitz** están garantizados **10 años** desde la fecha de instalación, contra defectos de fabricación, con la condición de que se haya realizado escrupulosamente la instalación, según la vigente normativa y reglamentación respetando las prescripciones referidas a la instalación, la utilización y su correcto mantenimiento.

Modelo	Potencia Térmica					
	$\Delta T$ 20	$\Delta T$ 30	$\Delta T$ 40	$\Delta T$ 50	$\Delta T$ 60	$\Delta T$ 70
	W/elem.	W/elem.	W/elem.	W/elem.	W/elem.	W/elem.
<b>350/100</b>	28,6	48,0	69,4	92,4	116,8	142,3
<b>500/100</b>	37,1	62,3	89,9	119,5	150,8	183,6
<b>600/100</b>	43,5	73,8	107,3	143,5	181,9	222,3
<b>700/100</b>	48,3	82,6	120,9	162,5	206,8	253,6
<b>800/100</b>	52,7	90,3	132,4	178,2	227,1	278,8

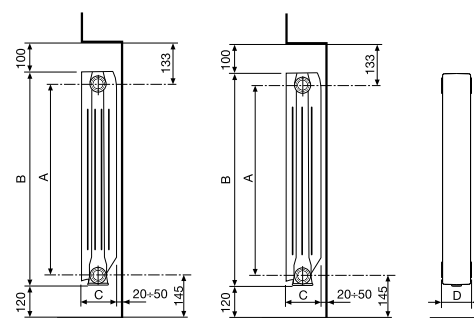
Mod. 350 - 600 -  
700 - 800

Mod. 500

MEDIDAS EXPRESADAS EN MILÍMETROS

Modelo	Código PURE WHITE RAL 9010	Profundidad	Altura	Entre-eje	Longitud	Diámetro conexiones	Contenido de agua	Exponente	Coefficiente
		(C) mm	(B) mm	(A) mm	(D) mm	pulgadas	litros/elem.	n	Km
<b>350/100</b>	V693014	97	407	350	80	G1	0,24	1,2818	0,6139
<b>500/100</b>	V659034	97	557	500	80	G1	0,26	1,2767	0,8097
<b>600/100</b>	V693044	97	657	600	80	G1	0,29	1,3015	0,8822
<b>700/100</b>	V693054	97	757	700	80	G1	0,35	1,3238	0,9155
<b>800/100</b>	V693064	97	857	800	80	G1	0,38	1,3301	0,9796

**Presión máxima de trabajo 1600 kpa (16 bar) Temperatura máxima de trabajo: 120 °C**Ecuación característica según el siguiente modelo:  $\Phi = Km \Delta T^n$ 

Los valores de potencia térmica publicados son conformes a la normativa europea EN 442-1:2014 y certificados por el Politécnico de Milán, Lab. M.R.T. - Notified body n. 1695.

Artículo	Descripción		Código
	A 80	Kit de montaje para radiadores que incluye: 2 reducciones G 1/2 derechas (pintadas y zincadas); 2 reducciones G 1/2 izquierdas (pintadas y zincadas); 4 juntas; 1 purgador G 1/2 manual con junta; 1 tapón ciego G 1/2 con junta	550103
	A 81	Kit de montaje para radiadores que incluye: 2 reducciones G 1/2 derechas (pintadas y zincadas); 2 reducciones G 1/2 izquierdas (pintadas y zincadas); 4 juntas; 1 purgador G 1/2 manual con junta; 1 tapón ciego G 1/2 con junta; 3 repisas de fijación	550104
	A 2/1	Manguito Dcho./Izdo. G 1"	510011
	A 10/1	Juntas para manguitos 1" (sin amianto)	530105
	A 11/1	Juntas para tapones 1" (sin amianto)	530108
	A 20	Kit dos soportes regulables y revestidos	550037
	-	Kit panel lateral 350 mm (2 uds.) - Color: Pure White RAL 9010	550360
	-	Kit panel lateral 500 mm (2 uds.) - Color: Pure White RAL 9010	550361
	-	Kit panel lateral 600 mm (2 uds.) - Color: Pure White RAL 9010	550362
	-	Kit panel lateral 700 mm (2 uds.) - Color: Pure White RAL 9010	550363
	-	Kit panel lateral 800 mm (2 uds.) - Color: Pure White RAL 9010	550364

Para otros accesorios consultar a partir de la pág. 200

# Blitz

SUPER B4



CLASSIC: SILVER



SPECIAL: HAMMERED BLACK



Baja inercia térmica



Contenido de agua reducido



Versatilidad



Facilidad de estocaje e instalación



16  
bar

Presión máxima de trabajo



Disponibile en 9 colores



<b>Baterías</b>	800: de 3 a 10 elementos 700: de 3 a 12 elementos 600/500/350: de 3 a 14 elementos
<b>Colores</b>	ver paleta de colores
<b>Presión máxima de trabajo</b>	16 bar
<b>Presión de prueba</b>	24 bar

Combinables con los modelos  
**Garda S/90 de colores**, ver pág. 182

Por razones estéticas, se desaconseja desensamblar las baterías. Las baterías se pueden en cambio ensamblar para instalar composiciones mayores a las suministradas por fábrica

Todos los modelos **Blitz Super B4** están garantizados **10 años** desde la fecha de instalación, contra defectos de fabricación, con la condición de que se haya realizado escrupulosamente la instalación, según la vigente normativa y reglamentación respetando las prescripciones referidas a la instalación, la utilización y su correcto mantenimiento.

Modelo	Potencia Térmica					
	$\Delta T$ 20	$\Delta T$ 30	$\Delta T$ 40	$\Delta T$ 50	$\Delta T$ 60	$\Delta T$ 70
	W/elem.	W/elem.	W/elem.	W/elem.	W/elem.	W/elem.
350/100	28,6	48,0	69,4	92,4	116,8	142,3
500/100	37,6	63,7	92,7	124,0	157,2	192,1
600/100	43,5	73,8	107,3	143,5	181,9	222,3
700/100	48,3	82,6	120,9	162,5	206,8	253,6
800/100	52,7	90,3	132,4	178,2	227,1	278,8

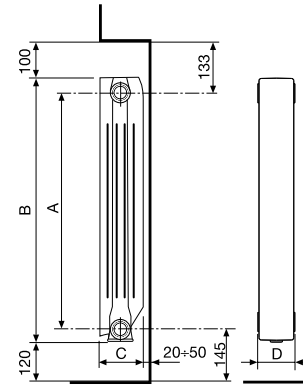

MEDIDAS EXPRESADAS EN MILÍMETROS

Modelo con color CLASSIC	Código (*)	Profundidad	Altura	Entre-eje	Longitud	Diámetro conexiones	Contenido de agua	Exponente	Coefficiente
		(C) mm	(B) mm	(A) mm	(D) mm	pulgadas	litros/elem.	n	Km
350/100	VC05xx014	97	407	350	80	G1	0,24	1,2818	0,6139
500/100	VC05xx034	97	557	500	80	G1	0,27	1,3027	0,7587
600/100	VC05xx044	97	657	600	80	G1	0,29	1,3015	0,8822
700/100	VC05xx054	97	757	700	80	G1	0,35	1,3238	0,9155
800/100	VC05xx064	97	857	800	80	G1	0,38	1,3301	0,9796

Modelo con color SPECIAL	Código (*)	Profundidad	Altura	Entre-eje	Longitud	Diámetro conexiones	Contenido de agua	Exponente	Coefficiente
		(C) mm	(B) mm	(A) mm	(D) mm	pulgadas	litros/elem.	n	Km
350/100	VC05xx014	97	407	350	80	G1	0,24	1,2818	0,6139
500/100	VC05xx034	97	557	500	80	G1	0,27	1,3027	0,7587
600/100	VC05xx044	97	657	600	80	G1	0,29	1,3015	0,8822
700/100	VC05xx054	97	757	700	80	G1	0,35	1,3238	0,9155
800/100	VC05xx064	97	857	800	80	G1	0,38	1,3301	0,9796

**Presión máxima de trabajo 1600 kpa (16 bar) Temperatura máxima de trabajo: 120 °C**

Ecuación característica según el siguiente modelo:  $\Phi = Km \Delta T^n$

Los valores de potencia térmica publicados son conformes a la normativa europea EN 442-1:2014 y certificados por el Politécnico de Milán, Lab. M.R.T. - Notified body n. 1695.

(\*) Introducir el código del color en lugar de las xx. Tras la última cifra (4) añadir el número de elementos requeridos.

Por ejemplo, para solicitar el **Blitz Super B4 350/100 (VC05xx014) color Silver de 3 elem.**, el código será **VC05 + 07 + 01403**

CLASSIC					
NEUTRAL WHITE	SILVER	GRAPHITE	SLATE GREY	BLACK COFFEE	BRONZE
Cód. 06	Cód. 07	Cód. 3R	Cód. 3B	Cód. 3V	Cód. 08

SPECIAL	
HAMMERED BLACK	PURE METAL
Cód. 17	Cód. 18

Artículo	Descripción	Color	Código
	Kit tapones y fijación de 1/2" - Color: EN FUNCIÓN DEL COLOR SOLICITADO 2 reducciones G 1/2" derechas; 2 reducciones G 1/2" izquierdas; 4 juntas de estanqueidad para Blitz 4 juntas de estanqueidad para Garda válvula de purga de aire G 1/2" manual con junta; 1 tapón ciego G 1" derecho; 1 tapón ciego izquierdo; 4 soportes de fijación.	NEUTRAL WHITE SILVER BRONZE HAMMERED BLACK SLATE GREY GRAPHITE BLACK COFFEE PURE METAL	55014906 55014907 55014908 55014917 5501493B 5501493R 5501493V 55014918
	A 2/1 Manguito Dcho./Izdo. G 1"	-	510011
	A 10/1 Juntas para manguitos 1" (sin amianto)	-	530105
	A 11/1 Juntas para tapones 1" (sin amianto)	-	530108

Para otros accesorios consultar a partir de la pág. 200

# exclusivo



**Baja inercia térmica**



**Contenido de agua reducido**



**Versatilidad**



**Facilidad de estocaje e instalación**



**16  
bar**

**Presión máxima de trabajo**



**3 patentes internacionales**

CE<sub>15</sub>  
Mod.  
350/700/800

CE<sub>18</sub>  
Mod. 500

CE<sub>19</sub>  
Mod. 600



<b>Baterías</b>	800: de 3 a 10 elementos 700: de 3 a 12 elementos 600/500/350: de 3 a 14 elementos <b>"Logo Fondital"</b> desde 6 elementos
<b>Colores</b>	PURE WHITE RAL 9010
<b>Presión máxima de trabajo</b>	16 bar
<b>Presión de prueba</b>	24 bar

Todos los modelos **Exclusivo** están garantizados **10 años** desde la fecha de instalación, contra defectos de fabricación, con la condición de que se haya realizado escrupulosamente la instalación, según la vigente normativa y reglamentación respetando las prescripciones referidas a la instalación, la utilización y su correcto mantenimiento.

Modelo	Potencia Térmica					
	$\Delta T$ 20	$\Delta T$ 30	$\Delta T$ 40	$\Delta T$ 50	$\Delta T$ 60	$\Delta T$ 70
	W/elem.	W/elem.	W/elem.	W/elem.	W/elem.	W/elem.
<b>350/100</b>	28,0	47,3	68,6	91,5	115,8	141,3
<b>500/100</b>	35,4	59,5	86,0	114,5	144,6	176,2
<b>600/100</b>	40,7	68,9	100,0	133,5	169,1	206,4
<b>700/100</b>	45,6	77,1	112,0	149,5	189,4	231,3
<b>800/100</b>	50,1	85,2	124,0	166,0	210,7	257,7

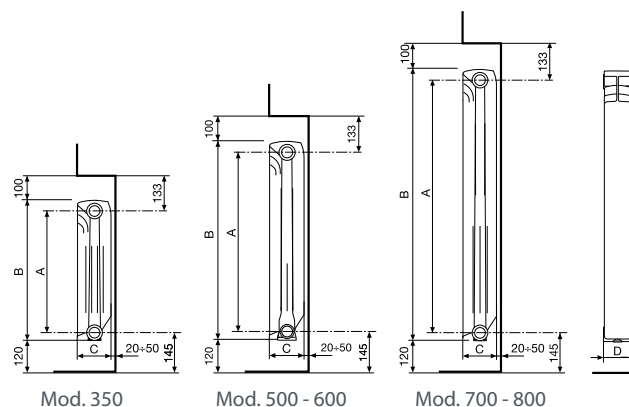

MEDIDAS EXPRESADAS EN MILÍMETROS

Modelo	Código	Profundidad	Altura	Entre-eje	Longitud	Diámetro conexiones	Contenido de agua	Exponente	Coefficiente
		(C) mm	(B) mm	(A) mm	(D) mm	pulgadas	litros/elem.	n	Km
<b>350/100</b>	V680014	97	407	350	80	G1	0,21	1,2910	0,5865
<b>500/100</b>	V710034	97	556	500	80	G1	0,26	1,2823	0,7588
<b>600/100</b>	V710044	97	657	600	80	G1	0,29	1,2953	0,8410
<b>700/100</b>	V666054	97	757	700	80	G1	0,39	1,2970	0,9358
<b>800/100</b>	V666064	97	857	800	80	G1	0,43	1,3070	0,9992

**Presión máxima de trabajo 1600 kpa (16 bar) Temperatura máxima de trabajo: 120 °C**Ecuación característica según el siguiente modelo:  $\Phi = Km \Delta T^n$ 

Los valores de potencia térmica publicados son conformes a la normativa europea EN 442-1:2014 y certificados por el Politécnico de Milán, Lab. M.R.T. - Notified body n. 1695.

Artículo	Descripción	Código
	A 80 Kit de montaje para radiadores que incluye: 2 reducciones G 1/2 derechas (pintadas y zincadas); 2 reducciones G 1/2 izquierdas (pintadas y zincadas); 4 juntas; 1 purgador G 1/2 manual con junta; 1 tapón ciego G 1/2 con junta	550103
	A 81 Kit de montaje para radiadores que incluye: 2 reducciones G 1/2 derechas (pintadas y zincadas); 2 reducciones G 1/2 izquierdas (pintadas y zincadas); 4 juntas; 1 purgador G 1/2 manual con junta; 1 tapón ciego G 1/2 con junta; 3 repisas de fijación	550104
	A 2/1 Manguito Dcho./Izdo. G 1"	510011
	A 10/1 Juntas para manguitos 1" (sin amianto)	530105
	A 11/1 Juntas para tapones 1" (sin amianto)	530108
	A 20 Kit dos soportes regulables y revestidos	550037

Para otros accesorios consultar a partir de la pág. 200



Baja inercia térmica



Contenido de agua reducido



Versatilidad



Facilidad de estocaje e instalación



16 bar Presión máxima de trabajo



3 patentes internacionales



<b>Baterías</b>	800: de 3 a 10 elementos 700: de 3 a 12 elementos 600/500: de 3 a 14 elementos "Logo Fondital" desde 6 elementos
<b>Colores</b>	PURE WHITE RAL 9010
<b>Presión máxima de trabajo</b>	16 bar
<b>Presión de prueba</b>	24 bar

Todos los modelos **Blitz80 B2** están garantizados **10 años** desde la fecha de instalación, contra defectos de fabricación, con la condición de que se haya realizado escrupulosamente la instalación, según la vigente normativa y reglamentación respetando las prescripciones referidas a la instalación, la utilización y su correcto mantenimiento.

Modelo	Potencia Térmica					
	$\Delta T$ 20	$\Delta T$ 30	$\Delta T$ 40	$\Delta T$ 50	$\Delta T$ 60	$\Delta T$ 70
	W/elem.	W/elem.	W/elem.	W/elem.	W/elem.	W/elem.
500/80	30,5	51,3	74,2	98,8	124,8	152,2
600/80	34,7	58,6	85,1	113,5	143,7	175,5
700/80	39,7	67,2	97,6	130,4	165,3	201,9
800/80	44,0	74,5	108,2	144,7	183,3	224,0

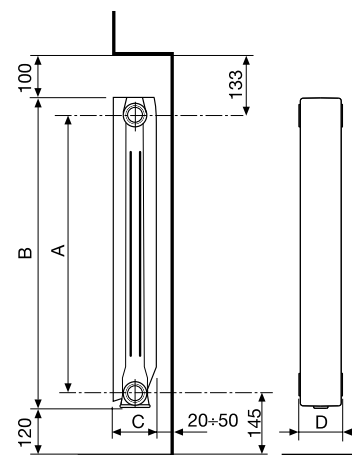

MEDIDAS EXPRESADAS EN MILÍMETROS

Modelo	Código	Profundidad	Altura	Entre-eje	Longitud	Diámetro conexiones	Contenido de agua	Exponente	Coefficiente
		(C) mm	(B) mm	(A) mm	(D) mm	pulgadas	litros/elem.	n	Km
500/80	V617134	77	557	500	80	G1	0,25	1,2833	0,6524
600/80	V617144	77	657	600	80	G1	0,28	1,2935	0,7203
700/80	V617154	77	757	700	80	G1	0,39	1,2993	0,8088
800/80	V617164	77	857	800	80	G1	0,44	1,2995	0,8966

### Presión máxima de trabajo 1600 kpa (16 bar) Temperatura máxima de trabajo: 120 °C

Ecuación característica según el siguiente modelo:  $\Phi = Km \Delta T^n$

Los valores de potencia térmica publicados son conformes a la normativa europea EN 442-1:2014 y certificados por el Politécnico de Milán, Lab. M.R.T. - Notified body n. 1695.

Artículo	Descripción	Código
	A 80 Kit de montaje para radiadores que incluye: 2 reducciones G 1/2 derechas (pintadas y zincadas); 2 reducciones G 1/2 izquierdas (pintadas y zincadas); 4 juntas; 1 purgador G 1/2 manual con junta; 1 tapón ciego G 1/2 con junta	550103
	A 81 Kit de montaje para radiadores que incluye: 2 reducciones G 1/2 derechas (pintadas y zincadas); 2 reducciones G 1/2 izquierdas (pintadas y zincadas); 4 juntas; 1 purgador G 1/2 manual con junta; 1 tapón ciego G 1/2 con junta; 3 repisas de fijación	550104
	A 2/1 Manguito Dcho./Izdo. G 1"	510011
	A 10/1 Juntas para manguitos 1" (sin amianto)	530105
	A 11/1 Juntas para tapones 1" (sin amianto)	530108
	A 20 Kit dos soportes regulables y revestidos	550037

Para otros accesorios consultar a partir de la pág. 200

# Calidor80 B2



Baja inercia térmica



Contenido de agua reducido



Versatilidad



Facilidad de estocaje e instalación



Presión máxima de trabajo



3 patentes internacionales



Mod. 500



Mod. 600/700/800



<b>Baterías</b>	800: de 3 a 10 elementos 700: de 3 a 12 elementos 600/500: de 3 a 14 elementos <b>"Logo Fondital"</b> desde 6 elementos
<b>Colores</b>	PURE WHITE RAL 9010
<b>Presión máxima de trabajo</b>	16 bar
<b>Presión de prueba</b>	24 bar

Todos los modelos **Calidor80 B2** están garantizados **10 años** desde la fecha de instalación, contra defectos de fabricación, con la condición de que se haya realizado escrupulosamente la instalación, según la vigente normativa y reglamentación respetando las prescripciones referidas a la instalación, la utilización y su correcto mantenimiento.

Modelo	Potencia Térmica					
	$\Delta T$ 20	$\Delta T$ 30	$\Delta T$ 40	$\Delta T$ 50	$\Delta T$ 60	$\Delta T$ 70
	W/elem.	W/elem.	W/elem.	W/elem.	W/elem.	W/elem.
500/80	30,6	51,8	75,1	100,2	126,9	154,8
600/80	35,7	59,8	86,4	114,9	145,1	176,6
700/80	40,8	68,7	99,6	132,7	167,8	204,7
800/80	44,6	75,6	109,9	147,1	186,5	228,0

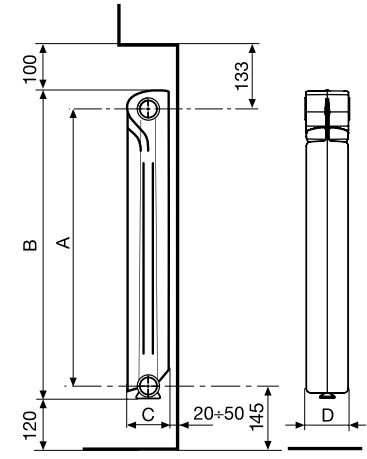

MEDIDAS EXPRESADAS EN MILÍMETROS

Modelo	Código	Profundidad	Altura	Entre-eje	Longitud	Diámetro conexiones	Contenido de agua	Exponente	Coefficiente
		(C) mm	(B) mm	(A) mm	(D) mm	pulgadas	litros/elem.	n	Km
500/80	V622134	77	556	500	80	G1	0,24	1,2935	0,6358
600/80	V622144	77	658	600	80	G1	0,28	1,2774	0,7765
700/80	V622154	77	757	700	80	G1	0,39	1,2878	0,8608
800/80	V622164	77	858	800	80	G1	0,42	1,3031	0,8984

**Presión máxima de trabajo 1600 kpa (16 bar) Temperatura máxima de trabajo: 120 °C**

Ecuación característica según el siguiente modelo:  $\Phi = Km \Delta T^n$

Los valores de potencia térmica publicados son conformes a la normativa europea EN 442-1:2014 y certificados por el Politécnico de Milán, Lab. M.R.T. - Notified body n. 1695.

Artículo	Descripción	Código
	A 80 Kit de montaje para radiadores que incluye: 2 reducciones G 1/2 derechas (pintadas y zincadas); 2 reducciones G 1/2 izquierdas (pintadas y zincadas); 4 juntas; 1 purgador G 1/2 manual con junta; 1 tapón ciego G 1/2 con junta	550103
	A 81 Kit de montaje para radiadores que incluye: 2 reducciones G 1/2 derechas (pintadas y zincadas); 2 reducciones G 1/2 izquierdas (pintadas y zincadas); 4 juntas; 1 purgador G 1/2 manual con junta; 1 tapón ciego G 1/2 con junta; 3 repisas de fijación	550104
	A 2/1 Manguito Dcho./Izdo. G 1"	510011
	A 10/1 Juntas para manguitos 1" (sin amianto)	530105
	A 11/1 Juntas para tapones 1" (sin amianto)	530108
	A 20 Kit dos soportes regulables y revestidos	550037

Para otros accesorios consultar a partir de la pág. 200



Baja inercia térmica



Contenido de agua reducido



Versatilidad



Facilidad de estocaje e instalación



Presión máxima de trabajo



<b>Baterías</b>	De 3, 4, 5, 6 elementos
<b>Colores</b>	PURE WHITE RAL 9010
<b>Presión máxima de trabajo</b>	16 bar
<b>Presión de prueba</b>	24 bar
<b>Suministrado de serie</b>	Diafragma agua (tapón detentor)

Todos los modelos **Garda S/90** están garantizados **10 años** desde la fecha de instalación, contra defectos de fabricación, con la condición de que se haya realizado escrupulosamente la instalación, según la vigente normativa y reglamentación respetando las prescripciones referidas a la instalación, la utilización y su correcto mantenimiento.

Modelo	Potencia Térmica					
	$\Delta T$ 20	$\Delta T$ 30	$\Delta T$ 40	$\Delta T$ 50	$\Delta T$ 60	$\Delta T$ 70
	W/elem.	W/elem.	W/elem.	W/elem.	W/elem.	W/elem.
900	52,3	90,9	134,4	182,0	233,3	287,7
1000	55,9	97,2	143,9	195,0	250,0	308,5
1200	64,1	111,3	164,6	223,0	285,8	352,5
1400	71,9	124,8	184,6	250,0	320,3	395,1
1600	77,5	135,9	202,4	275,0	354,8	439,2
1800	86,5	150,0	221,6	300,0	384,2	473,6
2000	90,7	159,5	237,9	324,0	418,0	518,0

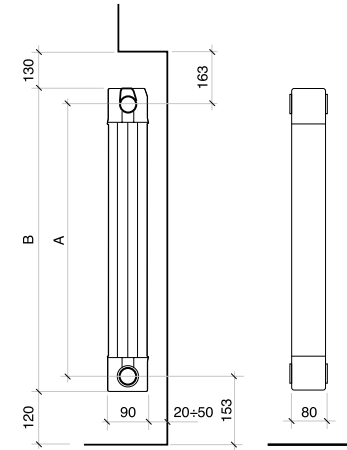

MEDIDAS EXPRESADAS EN MILÍMETROS

Modelo	Código	Profundidad	Altura	Entre-eje	Longitud	Diámetro conexiones	Contenido de agua	Exponente	Coefficiente
		mm	(B) mm	(A) mm	mm	pulgadas	litros/elem.	n	Km
900	83A014	90	966	900	80	G1	0,43	1,3605	0,8886
1000	83B014	90	1066	1000	80	G1	0,47	1,3630	0,9426
1200	83C014	90	1266	1200	80	G1	0,55	1,3610	1,0864
1400	83D014	90	1466	1400	80	G1	0,62	1,3600	1,2227
1600	83E014	90	1666	1600	80	G1	0,70	1,3843	1,2260
1800	83F014	90	1866	1800	80	G1	0,78	1,3570	1,4846
2000	83G014	90	2066	2000	80	G1	0,86	1,3905	1,4083

**Presión máxima de trabajo 1600 kpa (16 bar)**

Ecuación característica según el siguiente modelo:  $\Phi = Km \Delta T^n$

Los valores de potencia térmica publicados son conformes a la normativa europea EN 442-1:2014 y certificados Cetiat - Notified body Nº 1623.

Artículo	Descripción	Código
	Kit - Tapones/Reducciones/Ménsulas de 1/2" color blanco (Guías en bruto, no pintadas): 1 Válvula de purga de 1/2"; 1 Tapón cerrado derecho; 1 Tapón cerrado izquierdo; 2 Reducciones 1/2" derechas; 2 Reducciones 1/2" izquierdas; 4 Juntas OR; 2 Guías de soporte	550118
	Kit - Tapones/Reducciones/Ménsulas de 3/4" color blanco (Guías en bruto, no pintadas): 1 Válvula de purga de 3/4"; 1 Tapón cerrado derecho; 1 Tapón cerrado izquierdo; 2 Reducciones 3/4" derechas; 2 Reducciones 3/4" izquierdas; 4 Juntas OR; 2 Guías de soporte	550119
	Tapón detentor de goma (diafragma agua)	521011
	Junta OR para nipples, tapones y reducciones	530102
	Nipple para radiadores decorativos	521012
	Porta toallas 4 elementos - Color: Blanco RAL 9010	570014
	Porta toallas 5 elementos - Color: Blanco RAL 9010	570024
	Porta toallas 6 elementos - Color: Blanco RAL 9010	570124

Para otros accesorios consultar a partir de la pág. 200

BOMBAS DE CALOR  
BOMBAS DE CALOR PARA ACS  
SISTEMAS HÍBRIDOS  
FANCOIL  
CALDERAS DE CONDENSACIÓN < 35 kW  
CALDERAS TRADICIONALES  
CALDERAS DE CONDENSACIÓN > 35 kW - MÓDULOS  
EVACUACIÓN DE HUMOS Y ACCESORIOS  
SOLAR TÉRMICO  
ACUMULADORES  
RADIADORES PRESOFUNDIDOS  
RADIADORES DECORATIVOS  
RADIADORES ADORNO BAÑO  
RADIADORES DE DISEÑO  
ACCESORIOS RADIADORES  
RADIADORES ELÉCTRICOS  
RADIADOR MURAL A GAS



CLASSIC: NEUTRAL WHITE



CLASSIC: GRAPHITE



CLASSIC: BLACK COFFEE



Baja inercia térmica



Contenido de agua reducido



Versatilidad



Facilidad de estocaje e instalación



16  
bar

Presión máxima de trabajo



Disponibile en 8 colores



Baterías	De 3, 4, 5, 6 elementos
Colores	ver paleta de colores
Presión máxima de trabajo	16 bar
Presión de prueba	24 bar
Suministrado de serie	Diafragma agua (tapón detentor)

Combinables con los modelos  
**Blitz Super B4 colores**, ver pág. 172

Por razones estéticas, se desaconseja desensamblar las baterías. Las baterías se pueden en cambio ensamblar para instalar composiciones mayores a las suministradas por fábrica

Todos los modelos **Garda S/90** están garantizados **10 años** desde la fecha de instalación, contra defectos de fabricación, con la condición de que se haya realizado escrupulosamente la instalación, según la vigente normativa y reglamentación respetando las prescripciones referidas a la instalación, la utilización y su correcto mantenimiento.

Modelo	Potencia Térmica					
	ΔT 20	ΔT 30	ΔT 40	ΔT 50	ΔT 60	ΔT 70
	W/elem.	W/elem.	W/elem.	W/elem.	W/elem.	W/elem.
900	52,3	90,9	134,4	182,0	233,3	287,7
1000	55,9	97,2	143,9	195,0	250,0	308,5
1200	64,1	111,3	164,6	223,0	285,8	352,5
1400	71,9	124,8	184,6	250,0	320,3	395,1
1600	77,5	135,9	202,4	275,0	354,8	439,2
1800	86,5	150,0	221,6	300,0	384,2	473,6
2000	90,7	159,5	237,9	324,0	418,0	518,0

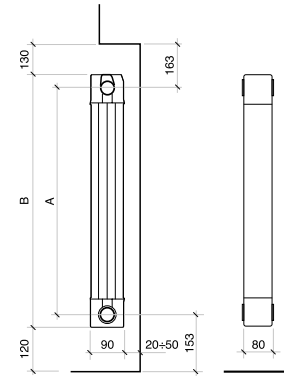

MEDIDAS EXPRESADAS EN MILÍMETROS

Modelo con color CLASSIC	Código (*)	Profundidad	Altura	Entre-eje	Longitud	Diámetro conexiones	Contenido de agua	Exponente	Coficiente
		mm	(B) mm	(A) mm	mm	pulgadas	litros/elem.	n	Km
900	81AGSxx4	90	966	900	80	G1	0,43	1,3605	0,8886
1000	81BGSxx4	90	1066	1000	80	G1	0,47	1,3630	0,9426
1200	81CGSxx4	90	1266	1200	80	G1	0,55	1,3610	1,0864
1400	81DGSxx4	90	1466	1400	80	G1	0,62	1,3600	1,2227
1600	81EGSxx4	90	1666	1600	80	G1	0,70	1,3843	1,2260
1800	81FGSxx4	90	1866	1800	80	G1	0,78	1,3570	1,4846
2000	81GGSxx4	90	2066	2000	80	G1	0,86	1,3905	1,4083

Modelo con color SPECIAL	Código (*)	Profundidad	Altura	Entre-eje	Longitud	Diámetro conexiones	Contenido de agua	Exponente	Coficiente
		mm	(B) mm	(A) mm	mm	pulgadas	litros/elem.	n	Km
900	81AGSxx4	90	966	900	80	G1	0,43	1,3605	0,8886
1000	81BGSxx4	90	1066	1000	80	G1	0,47	1,3630	0,9426
1200	81CGSxx4	90	1266	1200	80	G1	0,55	1,3610	1,0864
1400	81DGSxx4	90	1466	1400	80	G1	0,62	1,3600	1,2227
1600	81EGSxx4	90	1666	1600	80	G1	0,70	1,3843	1,2260
1800	81FGSxx4	90	1866	1800	80	G1	0,78	1,3570	1,4846
2000	81GGSxx4	90	2066	2000	80	G1	0,86	1,3905	1,4083

**Presión máxima de trabajo 1600 kpa (16 bar)**

Ecuación característica según el siguiente modelo:  $\Phi = Km \Delta T^n$

Los valores de potencia térmica publicados son conformes a la normativa europea EN 442-1:2014 y certificados Cetiat - Notified body Nº 1623.

(\*) Introducir el código del color en lugar de las xx. Tras la última cifra (4) añadir el número de elementos requeridos.

Por ejemplo, para solicitar el **Garda S/90 (81AGSxx4) modelo 900 color Silver de 4 el.**, el código será **81AGS + 07 + 404**

CLASSIC						SPECIAL
NEUTRAL WHITE	SILVER	GRAPHITE	SLATE GREY	BLACK COFFEE	BRONZE	HAMMERED BLACK
Cód. 06	Cód. 07	Cód. 3R	Cód. 3B	Cód. 3V	Cód. 08	Cód. 17

Artículo	Descripción	Color	Código
	Kit tapones y fijación de 1/2" - Color: EN FUNCIÓN DEL COLOR SOLICITADO 2 reducciones G 1/2" derechas; 2 reducciones G 1/2" izquierdas; 4 juntas de estanqueidad para Blitz 4 juntas de estanqueidad para Garda válvula de purga de aire G 1/2" manual con junta; 1 tapón ciego G 1" derecho; 1 tapón ciego izquierdo; 4 soportes de fijación.	NEUTRAL WHITE SILVER BRONZE HAMMERED BLACK SLATE GREY GRAPHITE BLACK COFFEE	55014906 55014907 55014908 55014917 5501493B 5501493R 5501493V
	Tapón detentor de goma (diafragma agua)	-	521011
	A 32/1 Junta OR para nipples, tapones y reducciones	-	530102
	A 33/1 Nipple para radiadores decorativos	-	521012

Para otros accesorios consultar a partir de la pág. 200

BOMBAS DE CALOR  
BOMBAS DE CALOR PARA ACS  
SISTEMAS HÍBRIDOS  
FANCOIL  
CALDERAS DE CONDENSACIÓN < 35 kW  
CALDERAS TRADICIONALES  
CALDERAS DE CONDENSACIÓN > 35 kW - MÓDULOS  
EVALUACIÓN DE HUMOS Y ACCESORIOS  
SOLAR TÉRMICO  
ACUMULADORES  
RADIADORES PRESOFUNDIDOS  
RADIADORES DECORATIVOS  
RADIADORES ADORNO BAÑO  
RADIADORES DE DISEÑO  
ACCESORIOS RADIADORES  
RADIADORES ELÉCTRICOS  
RADIADOR MURAL A GAS



Baja inercia térmica



Contenido de agua reducido



Versatilidad



Facilidad de estocaje e instalación



16  
bar

Presión máxima de trabajo



Patente Aleternum



<b>Baterías</b>	De 3, 4, 5, 6 elementos
<b>Colores</b>	PURE WHITE RAL 9010
<b>Presión máxima de trabajo</b>	16 bar
<b>Presión de prueba</b>	24 bar
<b>Suministrado de serie</b>	Diafragma agua (tapón detentor)
<b>Tratamiento Aleternum</b>	De serie

Por razones técnicas, al fin de garantizar la protección interna Aleternum, se aconseja pedir baterías en la composición necesaria. Se desaconseja desensamblar las baterías

Todos los modelos **Garda S/90 Aleternum** están garantizados **20 años** desde la fecha de instalación, contra defectos de fabricación, con la condición de que se haya realizado escrupulosamente la instalación, según la vigente normativa y reglamentación respetando las prescripciones referidas a la instalación, la utilización y su correcto mantenimiento.

Modelo	Potencia Térmica					
	$\Delta T$ 20	$\Delta T$ 30	$\Delta T$ 40	$\Delta T$ 50	$\Delta T$ 60	$\Delta T$ 70
	W/elem.	W/elem.	W/elem.	W/elem.	W/elem.	W/elem.
900	52,3	90,9	134,4	182,0	233,3	287,7
1000	55,9	97,2	143,9	195,0	250,0	308,5
1200	64,1	111,3	164,6	223,0	285,8	352,5
1400	71,9	124,8	184,6	250,0	320,3	395,1
1600	77,5	135,9	202,4	275,0	354,8	439,2
1800	86,5	150,0	221,6	300,0	384,2	473,6
2000	90,7	159,5	237,9	324,0	418,0	518,0

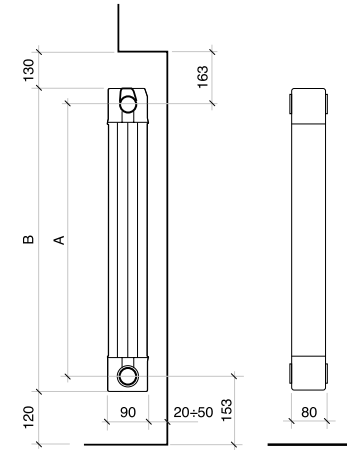

MEDIDAS EXPRESADAS EN MILÍMETROS

Modelo	Código	Profundidad	Altura	Entre-eje	Longitud	Diámetro conexiones	Contenido de agua	Exponente	Coefficiente
		mm	(B) mm	(A) mm	mm	pulgadas	litros/elem.	n	Km
900	83AA14	90	966	900	80	G1	0,43	1,3605	0,8886
1000	83BA14	90	1066	1000	80	G1	0,47	1,3630	0,9426
1200	83CA14	90	1266	1200	80	G1	0,55	1,3610	1,0864
1400	83DA14	90	1466	1400	80	G1	0,62	1,3600	1,2227
1600	83EA14	90	1666	1600	80	G1	0,70	1,3843	1,2260
1800	83FA14	90	1866	1800	80	G1	0,78	1,3570	1,4846
2000	83GA14	90	2066	2000	80	G1	0,86	1,3905	1,4083

**Presión máxima de trabajo 1600 kpa (16 bar)**

Ecuación característica según el siguiente modelo:  $\Phi = Km \Delta T^n$

Los valores de potencia térmica publicados son conformes a la normativa europea EN 442-1:2014 y certificados Cetiat - Notified body Nº 1623.

Artículo	Descripción	Código
	A 72 Kit - Tapones/Reducciones/Ménsulas de 1/2" color blanco (Guías en bruto, no pintadas): 1 Válvula de purga de 1/2"; 1 Tapón cerrado derecho; 1 Tapón cerrado izquierdo; 2 Reducciones 1/2" derechas; 2 Reducciones 1/2" izquierdas; 4 Juntas OR; 2 Guías de soporte	550118
	A 73 Kit - Tapones/Reducciones/Ménsulas de 3/4" color blanco (Guías en bruto, no pintadas): 1 Válvula de purga de 3/4"; 1 Tapón cerrado derecho; 1 Tapón cerrado izquierdo; 2 Reducciones 3/4" derechas; 2 Reducciones 3/4" izquierdas; 4 Juntas OR; 2 Guías de soporte	550119
	A 30/1 Tapón detentor de goma (diafragma agua)	521011
	A 32/1 Junta OR para nipples, tapones y reducciones	530102
	A 33/1 Nipple para radiadores decorativos	521012
	A 36/4 Porta toallas 4 elementos - Color: Blanco RAL 9010	570014
	A 36/5 Porta toallas 5 elementos - Color: Blanco RAL 9010	570024
	A 36/6 Porta toallas 6 elementos - Color: Blanco RAL 9010	570124

Para otros accesorios consultar a partir de la pág. 200

BOMBAS DE CALOR  
BOMBAS DE CALOR PARA ACS  
SISTEMAS HÍBRIDOS  
FANCOIL  
CALDERAS DE CONDENSACIÓN < 35 kW  
CALDERAS TRADICIONALES  
CALDERAS DE CONDENSACIÓN > 35 kW - MÓDULOS  
EVACUACIÓN DE HUMOS Y ACCESORIOS  
SOLAR TÉRMICO  
ACUMULADORES  
RADIADORES PRESOFUNDIDOS  
RADIADORES DECORATIVOS  
RADIADORES ADORNO BAÑO  
RADIADORES DE DISEÑO  
ACCESORIOS RADIADORES  
RADIADORES ELÉCTRICOS  
RADIADOR MURAL A GAS



Baja inercia térmica



Contenido de agua reducido



Versatilidad



Facilidad de estocaje e instalación



16  
bar

Presión máxima de trabajo



<b>Baterías</b>	De 3, 4, 5, 6 elementos
<b>Colores</b>	PURE WHITE RAL 9010
<b>Presión máxima de trabajo</b>	16 bar
<b>Presión de prueba</b>	24 bar
<b>Suministrado de serie</b>	Diafragma agua (tapón detentor)
<b>Tratamiento Aleternum</b>	Disponibile bajo petición (se aplica un suplemento al precio base)

Todos los modelos **Garda Dual 80** están garantizados **10 años** desde la fecha de instalación, contra defectos de fabricación, con la condición de que se haya realizado escrupulosamente la instalación, según la vigente normativa y reglamentación respetando las prescripciones referidas a la instalación, la utilización y su correcto mantenimiento.

Modelo	Potencia Térmica					
	$\Delta T$ 20	$\Delta T$ 30	$\Delta T$ 40	$\Delta T$ 50	$\Delta T$ 60	$\Delta T$ 70
	W/elem.	W/elem.	W/elem.	W/elem.	W/elem.	W/elem.
900	49,7	86,6	128,5	174,4	223,8	276,4
1000	52,9	92,9	138,6	189,1	243,6	301,9
1200	60,2	105,8	157,7	215,0	276,9	343,1
1400	67,6	118,6	176,8	241,0	310,4	384,4
1600	73,9	130,2	194,7	266,0	343,2	425,8
1800	81,1	142,1	211,5	288,0	370,6	458,7
2000	86,7	152,4	227,3	310,0	399,4	494,9

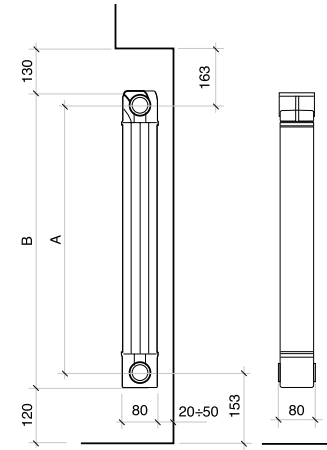

MEDIDAS EXPRESADAS EN MILÍMETROS

Modelo	Código	Profundidad	Altura	Entre-eje	Longitud	Diámetro conexiones	Contenido de agua	Exponente	Coefficiente
		mm	(B) mm	(A) mm	mm	pulgadas	litros/elem.	n	Km
900	82F014	80	966	900	80	G1	0,47	1,3695	0,8217
1000	82G014	80	1066	1000	80	G1	0,52	1,3908	0,8198
1200	82H014	80	1266	1200	80	G1	0,60	1,3889	0,9391
1400	82I014	80	1466	1400	80	G1	0,70	1,3875	1,0585
1600	82L014	80	1666	1600	80	G1	0,79	1,3980	1,1213
1800	82M014	80	1866	1800	80	G1	0,88	1,3832	1,2864
2000	82N014	80	2066	2000	80	G1	0,96	1,3902	1,3473

**Presión máxima de trabajo 1600 kpa (16 bar)**

Ecuación característica según el siguiente modelo:  $\Phi = Km \Delta T^n$

Los valores de potencia térmica publicados son conformes a la normativa europea EN 442-1:2014 y certificados Cetiat - Notified body Nº 1623.

Artículo	Descripción	Código
	Kit - Tapones/Reducciones/Ménsulas de 1/2" color blanco (Guías en bruto, no pintadas): 1 Válvula de purga de 1/2"; 1 Tapón cerrado derecho; 1 Tapón cerrado izquierdo; 2 Reducciones 1/2" derechas; 2 Reducciones 1/2" izquierdas; 4 Juntas OR; 2 Guías de soporte	550118
	Kit - Tapones/Reducciones/Ménsulas de 3/4" color blanco (Guías en bruto, no pintadas): 1 Válvula de purga de 3/4"; 1 Tapón cerrado derecho; 1 Tapón cerrado izquierdo; 2 Reducciones 3/4" derechas; 2 Reducciones 3/4" izquierdas; 4 Juntas OR; 2 Guías de soporte	550119
	A 30/1 Tapón detentor de goma (diafragma agua)	521011
	A 32/1 Junta OR para nipples, tapones y reducciones	530102
	A 33/1 Nipple para radiadores decorativos	521012
	A 36/4 Porta toallas 4 elementos - Color: Blanco RAL 9010	570014
	A 36/5 Porta toallas 5 elementos - Color: Blanco RAL 9010	570024
	A 36/6 Porta toallas 6 elementos - Color: Blanco RAL 9010	570124

Para otros accesorios consultar a partir de la pág. 200

BOMBAS DE CALOR  
BOMBAS DE CALOR PARA ACS  
SISTEMAS HÍBRIDOS  
FANCOIL  
CALDERAS DE CONDENSACIÓN < 35 kW  
CALDERAS TRADICIONALES  
CALDERAS DE CONDENSACIÓN > 35 kW - MÓDULOS  
EVACUACIÓN DE HUMOS Y ACCESORIOS  
SOLAR TÉRMICO  
ACUMULADORES  
RADIADORES PRESOFUNDIDOS  
RADIADORES DECORATIVOS  
RADIADORES ADORNO BAÑO  
RADIADORES DE DISEÑO  
ACCESORIOS RADIADORES  
RADIADORES ELÉCTRICOS  
RADIADOR MURAL A GAS

# Cool Aleternum®



STYLE: DUSTY ROSE



SPECIAL: HAMMERED BLACK



Baja inercia térmica



Contenido de agua reducido



Patente Aleternum



Disponible en 18 colores



Doble capa de pintura: anaforesis + aspersión



Resistencia a la corrosión



## 100% ALUMINIO

Entre-ejes (mm)	400 - 450 - 500 - 550 - 600
Alturas (mm)	858 - 1152 - 1488 - 1740
Colores	ver paleta de colores
Presión máxima de trabajo	16 bar
Presión de prueba	24 bar
Suministrado de serie	Kit de instalación
Tratamiento Aleternum	De serie

Adecuado para la combinación con sistemas radiantes. El tratamiento patentado Aleternum reduce la formación de residuos, impurezas y lodos, manteniendo siempre limpia el agua del sistema.

Todos los modelos **Cool** están garantizados **12 años** desde la fecha de instalación, contra defectos de fabricación, con la condición de que se haya realizado escrupulosamente la instalación, según la vigente normativa y reglamentación respetando las prescripciones referidas a la instalación, la utilización y su correcto mantenimiento.

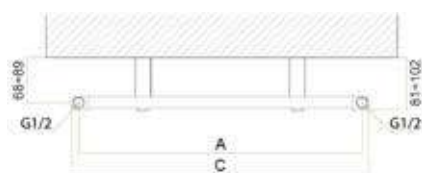

CONEXIÓN LATERAL



35 TUBOS  
Modelo 1740



29 TUBOS  
Modelo 1490



23 TUBOS  
Modelo 1160



16 TUBOS  
Modelo 860

Modelo	Altura mm	Potencia Térmica					
		$\Delta T 20$	$\Delta T 30$	$\Delta T 40$	$\Delta T 50$	$\Delta T 60$	$\Delta T 70$
		W	W	W	W	W	W
860/400	858	116	188	266	348	433	521
860/450	858	118	196	280	370	464	562
860/500	858	127	211	302	399	501	607
860/550	858	136	226	324	428	537	651
860/600	858	145	241	346	457	574	696
1160/400	1152	152	248	350	458	571	687
1160/450	1152	160	265	380	502	630	763
1160/500	1152	173	288	412	544	684	829
1160/550	1152	187	310	444	587	737	894
1160/600	1152	200	333	477	630	791	959

Modelo	Altura mm	Potencia Térmica					
		$\Delta T 20$	$\Delta T 30$	$\Delta T 40$	$\Delta T 50$	$\Delta T 60$	$\Delta T 70$
		W	W	W	W	W	W
1490/400	1488	197	322	455	595	741	892
1490/450	1488	209	347	497	658	826	1002
1490/500	1488	228	378	542	717	900	1092
1490/550	1488	247	410	587	776	975	1182
1490/600	1488	266	441	632	835	1049	1271
1740/400	1740	231	379	539	707	883	1065
1740/450	1740	250	413	590	778	976	1181
1740/500	1740	273	451	645	850	1066	1291
1740/550	1740	296	489	699	922	1156	1400
1740/600	1740	319	527	754	994	1247	1509

Modelo	Altura	Profundidad	Entre-eje	Longitud	Contenido de agua	Exponente	Coefficiente
	mm	mm	mm	mm	litros	n	Km
860/400	858	26	400	428	2,4	1,2015	3,1596
860/450	858	26	450	478	2,7	1,2443	2,8430
860/500	858	26	500	528	2,9	1,2468	3,0374
860/550	858	26	550	578	3,2	1,2492	3,2277
860/600	858	26	600	628	3,4	1,2517	3,4143
1160/400	1152	26	400	428	3,4	1,2029	4,1431
1160/450	1152	26	450	478	3,8	1,2479	3,8033
1160/500	1152	26	500	528	4,1	1,2487	4,1156
1160/550	1152	26	550	578	4,5	1,2495	4,4259
1160/600	1152	26	600	628	4,9	1,2502	4,7339
1490/400	1488	26	400	428	4,4	1,2045	5,3470
1490/450	1488	26	450	478	4,8	1,2520	4,9057
1490/500	1488	26	500	528	5,2	1,2509	5,3720
1490/550	1488	26	550	578	5,7	1,2497	5,8423
1490/600	1488	26	600	628	6,1	1,2486	6,3166
1740/400	1740	26	400	428	5,3	1,2182	6,0193
1740/450	1740	26	450	478	5,7	1,2406	6,0741
1740/500	1740	26	500	528	6,3	1,2408	6,6300
1740/550	1740	26	550	578	6,8	1,2410	7,1851
1740/600	1740	26	600	628	7,5	1,2412	7,7391

## EJEMPLO EXTRAPOLACIÓN CÓDIGO

Radiador Cool 860/400 color PURE WHITE RAL 9010

Ej: **EA42E0 04**

Radiador Cool 1160/500 color GRAPHITE

Ej: **EA52G0 3R**





Para obtener el Código del radiador deseado es necesario unir el código a las últimas dos cifras finales relativas al acabado y al color deseado.

Modelo	Versión conexión lateral	
	PURE WHITE RAL 9010	Colores
<b>860/400</b>	EA42E0 04	EA52E0 xx
<b>860/450</b>	EA42A0 04	EA52A0 xx
<b>860/500</b>	EA42B0 04	EA52B0 xx
<b>860/550</b>	EA42C0 04	EA52C0 xx
<b>860/600</b>	EA42D0 04	EA52D0 xx
<b>1160/400</b>	EA42L0 04	EA52L0 xx
<b>1160/450</b>	EA42F0 04	EA52F0 xx
<b>1160/500</b>	EA42G0 04	EA52G0 xx
<b>1160/550</b>	EA42H0 04	EA52H0 xx
<b>1160/600</b>	EA42I0 04	EA52I0 xx

Modelo	Versión conexión lateral	
	PURE WHITE RAL 9010	Colores
<b>1490/400</b>	EA42Q0 04	EA52Q0 xx
<b>1490/450</b>	EA42M0 04	EA52M0 xx
<b>1490/500</b>	EA42N0 04	EA52N0 xx
<b>1490/550</b>	EA42O0 04	EA52O0 xx
<b>1490/600</b>	EA42P0 04	EA52P0 xx
<b>1740/400</b>	EA42V0 04	EA52V0 xx
<b>1740/450</b>	EA42R0 04	EA52R0 xx
<b>1740/500</b>	EA42S0 04	EA52S0 xx
<b>1740/550</b>	EA42T0 04	EA52T0 xx
<b>1740/600</b>	EA42U0 04	EA52U0 xx

## COLORACIONES

Ver tabla página siguiente

Artículo	Descripción	Código
	A 77 Kit instalación Cool 3 puntos con purgador y 1 tapón - Color: Blanco (suministrado de serie con los radiadores Pure White RAL 9010, cód. color 04)	550124
	- Kit instalación Cool 3 puntos con purgador y 1 tapón - Color: Neutral White (suministrado de serie con los radiadores Neutral White, cód. color 06)	55012406
	- Kit instalación Cool 3 puntos con purgador y 1 tapón - Color: Silver (suministrado de serie con los radiadores Silver, cód. color 07)	55012407
	- Kit instalación Cool 3 puntos con purgador y 1 tapón - Color: Bronze (suministrado de serie con los radiadores Bronze, cód. color 08)	55012408
	- Kit instalación Cool 3 puntos con purgador y 1 tapón - Color: Graphite (suministrado de serie con los radiadores Graphite, cód. color 3R)	5501243R
	- Kit instalación Cool 3 puntos con purgador y 1 tapón - Color: Slate Grey (suministrado de serie con los radiadores Slate Grey, cód. color 3B)	5501243B
	- Kit instalación Cool 3 puntos con purgador y 1 tapón - Color: Black Coffee (suministrado de serie con los radiadores Black Coffee, cód. color 3V)	5501243V
A 78	Kit instalación Cool 3 puntos con purgador y 1 tapón - Color: Cromo (suministrado con los radiadores de color de las gamas STYLE y SPECIAL)	550125
	- Colgadores para Cool - Color: Blanco (n. 2 uds.)	570135
	- Colgadores para Cool - Color: Cromo (n. 2 uds.)	570135C
	- Porta toallas Cool 450 - 500 - 550 - Color: Blanco	570133
	- Porta toallas Cool 600 - Color: Blanco	570134
	- Porta toallas Cool 450 - 500 - 550 - Color: Cromo	570133C
	- Porta toallas Cool 600 - Color: Cromo	570134C

Para otros accesorios consultar a partir de la pág. 200

CLASSIC



**PURE WHITE RAL 9010**  
Cód.04

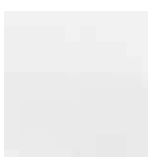

**NEUTRAL WHITE**  
Cód.06



**SILVER**  
Cód.07



**GRAPHITE**  
Cód.3R



**SLATE GREY**  
Cód.3B



**BLACK COFFEE**  
Cód.3V



**BRONZE**  
Cód.08

STYLE



**LIGHT SHELL**  
Cód.09



**LIGHT GREY**  
Cód.10



**MIDNIGHT GREEN**  
Cód.12



**MIDNIGHT BLUE**  
Cód.11



**BLACK RAVEN**  
Cód.3L



**CHOCOLATE**  
Cód.13



**CINNAMON**  
Cód.14



**FOREST GREEN**  
Cód.16



**DUSTY ROSE**  
Cód.15

SPECIAL



**THE FONDITAL RED**  
Cód.2A



**HAMMERED BLACK**  
Cód.17

Debido a límites técnicos de impresión, los colores deben considerarse como indicativos y no vinculantes.

BOMBAS DE CALOR  
BOMBAS DE CALOR PARA ACS  
SISTEMAS HÍBRIDOS  
FANCOIL  
CALDERAS DE CONDENSACIÓN < 35 kW  
CALDERAS TRADICIONALES  
CALDERAS DE CONDENSACIÓN > 35 kW - MÓDULOS  
EVACUACIÓN DE HUMOS Y ACCESORIOS  
SOLAR TÉRMICO  
ACUMULADORES  
RADIADORES PROFUNDIRIOS  
RADIADORES DECORATIVOS  
RADIADORES ADORNO BAÑO  
RADIADORES DE DISEÑO  
ACCESORIOS RADIADORES  
RADIADORES ELÉCTRICOS  
RADIADOR MURAL A GAS

# Mood Aleternum®



STYLE: MIDNIGHT BLUE



STYLE: LIGHT SHELL



Baja inercia térmica



Contenido de agua reducido



Patente Aleternum



16  
bar

Presión máxima de trabajo



Disponible en 17 colores

**100% ALUMINIO**

Todos los modelos **Mood** están garantizados **15 años** desde la fecha de instalación, contra defectos de fabricación, con la condición de que se haya realizado escrupulosamente la instalación, según la vigente normativa y reglamentación respetando las prescripciones referidas a la instalación, la utilización y su correcto mantenimiento.



### Radiador Mood: con decoración

El modelo Mood con pies se suministra en entre - ejes de 1000 a 2000 mm. Los pies tienen únicamente una función estética, el radiador tiene que ser fijado a la pared con ménsulas.

Por razones técnicas, al fin de garantizar la protección interna Aleternum, se aconseja pedir baterías en la composición necesaria. Se desaconseja desensamblar las baterías

<b>Baterías</b>	235 - 335 - 350 - 435 500 - 535 - 600	de 4 a 20 elementos
	685 - 700 - 800 - 835	de 4 a 16 elementos
	900 - 935 - 1000 - 1135 1200 - 1400 - 1435 - 1600 1735 - 1800 - 1935 - 2000	de 4 a 9 elementos
<b>Colores</b>	ver paleta de colores	
<b>Presión máxima de trabajo</b>	16 bar	
<b>Presión de prueba</b>	24 bar	
<b>Tratamiento Aleternum</b>	De serie	

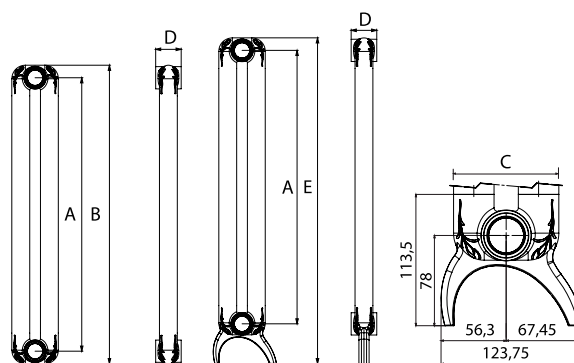

MEDIDAS EXPRESADAS EN MILÍMETROS

Con pie E = B + 54 mm

Modelo	Potencia Térmica					
	$\Delta T 20$	$\Delta T 30$	$\Delta T 40$	$\Delta T 50$	$\Delta T 60$	$\Delta T 70$
	W/elem.	W/elem.	W/elem.	W/elem.	W/elem.	W/elem.
235	9,6	16,0	23,1	30,6	38,6	46,9
335	12,5	21,1	30,5	40,5	51,1	62,3
350	13,0	21,8	31,5	41,9	52,9	64,4
435	15,2	25,6	37,1	49,4	62,5	76,1
500	16,9	28,5	41,3	55,1	69,7	85,0
535	17,8	30,1	43,6	58,2	73,6	89,8
600	19,5	32,9	47,8	63,8	80,8	98,6
685	21,6	36,6	53,3	71,2	90,2	110,2
700	22,0	37,3	54,2	72,5	91,8	112,2
800	24,5	41,6	60,6	81,1	102,8	125,8
835	25,4	43,1	62,8	84,1	106,7	130,5
900	27,0	45,9	67,0	89,7	113,9	139,3

Modelo	Potencia Térmica					
	$\Delta T 20$	$\Delta T 30$	$\Delta T 40$	$\Delta T 50$	$\Delta T 60$	$\Delta T 70$
	W/elem.	W/elem.	W/elem.	W/elem.	W/elem.	W/elem.
935	27,9	47,5	69,2	92,7	117,7	144,0
1000	29,6	50,3	73,4	98,3	124,9	152,8
1135	33,0	56,2	82,0	110,0	139,8	171,2
1200	34,6	59,9	87,5	115,7	149,3	182,8
1400	39,7	67,9	99,2	133,3	169,6	207,9
1435	40,7	69,5	101,6	136,4	173,5	212,7
1600	45,1	77,1	112,6	151,2	192,3	235,6
1735	48,9	83,4	121,8	163,4	207,8	254,6
1800	50,7	86,4	126,3	169,4	215,4	263,9
1935	54,5	92,9	135,7	181,9	231,3	283,3
2000	56,4	96,1	140,2	188,1	239,0	292,7

Modelo	Profundidad	Altura *	Entre-eje	Longitud	Diámetro conexiones	Contenido de agua	Exponente	Coefficiente
	(C) mm	(B) mm	(A) mm	(D) mm/elem.	pulgadas	litros/elem.	n	Km
235	90	284	235	50	G1	0,43	1,2665	0,2158
335	90	384	335	50	G1	0,58	1,2792	0,2718
350	90	399	350	50	G1	0,71	1,2800	0,2799
435	90	484	435	50	G1	0,85	1,2849	0,3243
500	90	549	500	50	G1	0,95	1,2885	0,3566
535	90	584	535	50	G1	1,00	1,2905	0,3734
600	90	649	600	50	G1	1,10	1,2942	0,4037
685	90	734	685	50	G1	1,15	1,2990	0,4418
700	90	749	700	50	G1	1,18	1,2999	0,4484
800	90	849	800	50	G1	1,34	1,3055	0,4907
835	90	884	835	50	G1	1,38	1,3075	0,5050
900	90	949	900	50	G1	1,50	1,3091	0,5353
935	90	984	935	50	G1	1,56	1,3100	0,5514
1000	90	1049	1000	50	G1	1,66	1,3115	0,5812
1135	90	1184	1135	50	G1	1,88	1,3149	0,6420
1200	90	1249	1200	50	G1	1,98	1,3164	0,6709
1400	90	1449	1400	50	G1	2,28	1,3213	0,7583
1435	90	1484	1435	50	G1	2,36	1,3210	0,7771
1600	90	1649	1600	50	G1	2,60	1,3192	0,8673
1735	90	1784	1735	50	G1	2,85	1,3178	0,9430
1800	90	1849	1800	50	G1	2,95	1,3171	0,9801
1935	90	1984	1935	50	G1	3,10	1,3156	1,0585
2000	90	2049	2000	50	G1	3,22	1,3150	1,0970

\* Para calcular la altura del radiador con pie (E) añadir 54 mm a la altura del radiador sin pie (B)

**Presión máxima de trabajo 1600 kpa (16 bar) Temperatura máxima de trabajo: 120 °C**

Ecuación característica según el siguiente modelo:  $\Phi = Km \Delta T^n$

Los valores de potencia térmica publicados son conformes a la normativa europea EN 442-1:2014 y certificados por el Politécnico de Milán, Lab. M.R.T. - Notified body n. 1695.

## EJEMPLO EXTRAPOLACIÓN CÓDIGO

Radiador Mood 600 de 10 el. color PURE WHITE RAL 9010

Es: **EA10C0 + 04 + 10**

Radiador Mood 600 de 12 el. color SILVER

Es: **EA10C0 + 07 + 12**

Para obtener el Código del radiador deseado es necesario unir el código a las últimas cuatro cifras finales relativas al color y número de elementos.

Modelo	Código
235	EA11A0 xx xx
335	EA11B0 xx xx
350	EA10A0 xx xx
435	EA11C0 xx xx
500	EA10B0 xx xx
535	EA11D0 xx xx
600	EA10C0 xx xx
685	EA11E0 xx xx
700	EA10D0 xx xx
800	EA10E0 xx xx
835	EA11F0 xx xx
900	EA10F0 xx xx

Modelo	Código
935	EA11G0 xx xx
1000	EA10G0 xx xx
1135	EA11H0 xx xx
1200	EA10H0 xx xx
1400	EA10I0 xx xx
1435	EA11I0 xx xx
1600	EA10L0 xx xx
1735	EA11L0 xx xx
1800	EA10M0 xx xx
1935	EA11M0 xx xx
2000	EA10N0 xx xx

Modelo con soporte	Código
1000	EA30G0 xx xx
1135	EA31H0 xx xx
1200	EA30H0 xx xx
1400	EA30I0 xx xx
1435	EA31I0 xx xx
1600	EA30L0 xx xx
1735	EA31L0 xx xx
1800	EA30M0 xx xx
1935	EA31M0 xx xx
2000	EA30N0 xx xx

## COLORACIONES

Ver tabla página siguiente

Artículo	Descripción	Color	Código
	Kit fijación con abrazaderas + tapones y reducciones 1 Válvula purga plana de ½" 2 Tapas de plástico 1 Tapón plano ½" 2 Reducciones 1/2 derechas 3 Reducciones 1/2 izquierdas 3 Soportes de chapa 3 Coberturas de plástico blanco (*) 3 Abrazaderas derechas 4 Abrazaderas izquierdas 4 Juntas o-ring 1" 1 Tapón detenedor de goma	PURE WHITE RAL 9010	550122
		NEUTRAL WHITE	55012206
		SILVER	55012207
		BRONZE	55012208
		LIGHT SHELL	55012209
		LIGHT GREY	55012210
		MIDNIGHT BLUE	55012211
		MIDNIGHT GREEN	55012212
		CHOCOLATE	55012213
		CINNAMON	55012214
		DUSTY ROSE	55012215
		FOREST GREEN	55012216
		THE FONDITAL RED	550122BL
		SLATE GREY	550122E
		BLACK RAVEN	550122L
GRAPHITE	550122R		
BLACK COFFEE	550122V		

(\*) Solo para los colores PURE WHITE RAL 9010 y NEUTRAL WHITE.

Artículo	Descripción	Código
	Kit porta toallas con decoración 237 mm	570125
	Kit porta toallas con decoración 337 mm	570126
	Kit porta toallas con decoración 437 mm	570127
	Kit porta toallas con decoración 537 mm	570128
	A 30/2 Tapón detenedor para Mood - Tribeca 50 mm (diafragma agua)	521011M
	A 32/1 Junta OR para nipples, tapones y reducciones	530102
	A 33/1 Nipple para radiadores decorativos	521012
	A 74 Kit de fijación para instalación horizontal - Color Blanco (caja de 4 piezas)	550120
	A 75 Kit de fijación para instalación horizontal - Color: Cromo (caja de 4 piezas)	550121

Para otros accesorios consultar a partir de la pág. 200

## CLASSIC



**PURE WHITE RAL 9010**  
Cód.04



**NEUTRAL WHITE**  
Cód.06



**SILVER**  
Cód.07



**GRAPHITE**  
Cód.3R



**SLATE GREY**  
Cód.3B



**BLACK COFFEE**  
Cód.3V



**BRONZE**  
Cód.08

## STYLE



**LIGHT SHELL**  
Cód.09

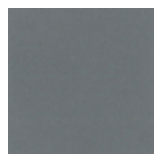

**LIGHT GREY**  
Cód.10



**MIDNIGHT GREEN**  
Cód.12



**MIDNIGHT BLUE**  
Cód.11



**BLACK RAVEN**  
Cód.3L



**CHOCOLATE**  
Cód.13

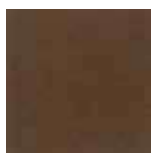

**CINNAMON**  
Cód.14



**FOREST GREEN**  
Cód.16



**DUSTY ROSE**  
Cód.15

## SPECIAL



**THE FONDITAL RED**  
Cód.2A

Debido a límites técnicos de impresión, los colores deben considerarse como indicativos y no vinculantes.

BOMBAS DE CALOR

BOMBAS DE CALOR PARA ACS

SISTEMAS HIBRIDOS

FANCOIL

CALDERAS DE CONDENSACIÓN &lt; 35 kW

CALDERAS TRADICIONALES

CALDERAS DE CONDENSACIÓN &gt; 35 kW - MÓDULOS

EVACUACIÓN DE HUMOS Y ACCESORIOS

SOLAR TÉRMICO

ACUMULADORES

RADIADORES PROFUNDOS

RADIADORES DECORATIVOS

RADIADORES ADORNO BAÑO

RADIADORES DE DISEÑO

ACCESORIOS RADIADORES

RADIADORES ELÉCTRICOS

RADIADOR MURAL A GAS

# Tribeca Aleternum®



STYLE: FOREST GREEN



SPECIAL: HAMMERED BLACK



Baja inercia térmica



Contenido de agua reducido



Patente Aleternum



16 bar Presión máxima de trabajo



Disponible en 18 colores

**100% ALUMINIO**



**Radiador Tribeca: sin decoración.**

Por razones técnicas, al fin de garantizar la protección interna Aleternum, se aconseja pedir baterías en la composición necesaria. Se desaconseja desensamblar las baterías

Todos los modelos **Tribeca** están garantizados **15 años** desde la fecha de instalación, contra defectos de fabricación, con la condición de que se haya realizado escrupulosamente la instalación, según la vigente normativa y reglamentación respetando las prescripciones referidas a la instalación, la utilización y su correcto mantenimiento.

<b>Baterías</b>	235 - 335 - 350 - 435 500 - 535 - 600	de 4 a 20 elementos
	685 - 700 - 800 - 835	de 4 a 16 elementos
	900 - 935 - 1000 - 1135 1200 - 1400 - 1435 1600 - 1735 - 1935	de 4 a 9 elementos
	1800 - 2000	de 4 a 12 elementos
<b>Colores</b>	ver paleta de colores	
<b>Presión máxima de trabajo</b>	16 bar	
<b>Presión de prueba</b>	24 bar	
<b>Tratamiento Aleternum</b>	De serie	

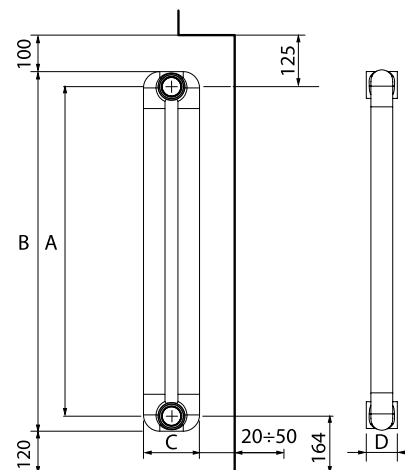

MEDIDAS EXPRESADAS EN MILÍMETROS

Modelo	Potencia Térmica					
	ΔT 20	ΔT 30	ΔT 40	ΔT 50	ΔT 60	ΔT 70
	W/elem.	W/elem.	W/elem.	W/elem.	W/elem.	W/elem.
235	9,6	16,0	23,1	30,6	38,6	46,9
335	12,5	21,1	30,5	40,5	51,1	62,3
350	13,0	21,8	31,5	41,9	52,9	64,4
435	15,2	25,6	37,1	49,4	62,5	76,1
500	16,9	28,5	41,3	55,1	69,7	85,0
535	17,8	30,1	43,6	58,2	73,6	89,8
600	19,5	32,9	47,8	63,8	80,8	98,6
685	21,6	36,6	53,3	71,2	90,2	110,2
700	22,0	37,3	54,2	72,5	91,8	112,2
800	24,5	41,6	60,6	81,1	102,8	125,8
835	25,4	43,1	62,8	84,1	106,7	130,5
900	27,0	45,9	67,0	89,7	113,9	139,3

Modelo	Potencia Térmica					
	ΔT 20	ΔT 30	ΔT 40	ΔT 50	ΔT 60	ΔT 70
	W/elem.	W/elem.	W/elem.	W/elem.	W/elem.	W/elem.
935	27,9	47,5	69,2	92,7	117,7	144,0
1000	29,6	50,3	73,4	98,3	124,9	152,8
1135	33,0	56,2	82,0	110,0	139,8	171,2
1200	34,6	59,9	87,5	115,7	149,3	182,8
1400	39,7	67,9	99,2	133,3	169,6	207,9
1435	40,7	69,5	101,6	136,4	173,5	212,7
1600	45,1	77,1	112,6	151,2	192,3	235,6
1735	48,9	83,4	121,8	163,4	207,8	254,6
1800	50,7	86,4	126,3	169,4	215,4	263,9
1935	54,5	92,9	135,7	181,9	231,3	283,3
2000	56,4	96,1	140,2	188,1	239,0	292,7

Modelo	Profundidad	Altura	Entre-eje	Longitud	Diámetro conexiones	Contenido de agua	Exponente	Coefficiente
	(C) mm	(B) mm	(A) mm	(D) mm/elem.	pulgadas	litros/elem.	n	Km
235	90	284	235	50	G1	0,43	1,2665	0,2158
335	90	384	335	50	G1	0,58	1,2792	0,2718
350	90	399	350	50	G1	0,71	1,2800	0,2799
435	90	484	435	50	G1	0,85	1,2849	0,3243
500	90	549	500	50	G1	0,95	1,2885	0,3566
535	90	584	535	50	G1	1,00	1,2905	0,3734
600	90	649	600	50	G1	1,10	1,2942	0,4037
685	90	734	685	50	G1	1,15	1,2990	0,4418
700	90	749	700	50	G1	1,18	1,2999	0,4484
800	90	849	800	50	G1	1,34	1,3055	0,4907
835	90	884	835	50	G1	1,38	1,3075	0,5050
900	90	949	900	50	G1	1,50	1,3091	0,5353
935	90	984	935	50	G1	1,56	1,3100	0,5514
1000	90	1049	1000	50	G1	1,66	1,3115	0,5812
1135	90	1184	1135	50	G1	1,88	1,3149	0,6420
1200	90	1249	1200	50	G1	1,98	1,3164	0,6709
1400	90	1449	1400	50	G1	2,28	1,3213	0,7583
1435	90	1484	1435	50	G1	2,36	1,3210	0,7771
1600	90	1649	1600	50	G1	2,60	1,3192	0,8673
1735	90	1784	1735	50	G1	2,85	1,3178	0,9430
1800	90	1849	1800	50	G1	2,95	1,3171	0,9801
1935	90	1984	1935	50	G1	3,10	1,3156	1,0585
2000	90	2049	2000	50	G1	3,22	1,3150	1,0970

**Presión máxima de trabajo 1600 kpa (16 bar) Temperatura máxima de trabajo: 120 °C**

Ecuación característica según el siguiente modelo:  $\Phi = Km \Delta T^n$

Los valores de potencia térmica publicados son conformes a la normativa europea EN 442-1:2014 y certificados por el Politécnico de Milán, Lab. M.R.T. - Notified body n. 1695.

## EJEMPLO EXTRAPOLACIÓN CÓDIGO

Radiador Tribeca 600 de 10 el. color PURE WHITE RAL 9010  
Es: **EA20C0 + 04 + 10**

Radiador Tribeca 600 de 12 el. color SILVER  
Es: **EA20C0 + 07 + 12**

Para obtener el Código del radiador deseado es necesario unir el código a las últimas cuatro cifras finales relativas al color y número de elementos.

Modelo	Código
235	EA21A0 xx xx
335	EA21B0 xx xx
350	EA20A0 xx xx
435	EA21C0 xx xx
500	EA20B0 xx xx
535	EA21D0 xx xx
600	EA20C0 xx xx
685	EA21E0 xx xx

Modelo	Código
700	EA20D0 xx xx
800	EA20E0 xx xx
835	EA21F0 xx xx
900	EA20F0 xx xx
935	EA21G0 xx xx
1000	EA20G0 xx xx
1135	EA21H0 xx xx
1200	EA20H0 xx xx







Modelo	Código
1400	EA20I0 xx xx
1435	EA21I0 xx xx
1600	EA20L0 xx xx
1735	EA21L0 xx xx
1800	EA20M0 xx xx
1935	EA21M0 xx xx
2000	EA20N0 xx xx

## COLORACIONES

Ver tabla página siguiente

Artículo	Descripción	Color	Código
	Kit fijación con abrazaderas + tapones y reducciones 1 Válvula purga plana de ½" 2 Tapas de plástico 1 Tapón plano ½" 2 Reducciones 1/2 derechas 3 Reducciones 1/2 izquierdas 3 Soportes de chapa 3 Coberturas de plástico blanco (*) 3 Abrazaderas derechas 4 Abrazaderas izquierdas 4 Juntas o-ring 1" 1 Tapón detentor de goma	PURE WHITE RAL 9010	550122
		NEUTRAL WHITE	55012206
		SILVER	55012207
		BRONZE	55012208
		LIGHT SHELL	55012209
		LIGHT GREY	55012210
		MIDNIGHT BLUE	55012211
		MIDNIGHT GREEN	55012212
		CHOCOLATE	55012213
		CINNAMON	55012214
		DUSTY ROSE	55012215
		FOREST GREEN	55012216
		HAMMERED BLACK	55012217
		THE FONDITAL RED	550122BL
		SLATE GREY	550122E
		BLACK RAVEN	550122L
GRAPHITE	550122R		
BLACK COFFEE	550122V		

(\*) Solo para los colores PURE WHITE RAL 9010 y NEUTRAL WHITE.

Artículo	Descripción	Código
	Kit porta toallas con decoración 237 mm	570125
	Kit porta toallas con decoración 337 mm	570126
	Kit porta toallas con decoración 437 mm	570127
	Kit porta toallas con decoración 537 mm	570128
	A 30/2 Tapón detentor para Mood - Tribeca 50 mm (diafragma agua)	521011M
	A 32/1 Junta OR para nipples, tapones y reducciones	530102
	A 33/1 Nipple para radiadores decorativos	521012
	A 74 Kit de fijación para instalación horizontal - Color Blanco (caja de 4 piezas)	550120
	A 75 Kit de fijación para instalación horizontal - Color: Cromo (caja de 4 piezas)	550121

Para otros accesorios consultar a partir de la pág. 200

CLASSIC



**PURE WHITE RAL 9010**  
Cód.04

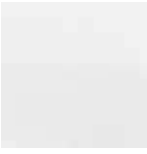

**NEUTRAL WHITE**  
Cód.06



**SILVER**  
Cód.07



**GRAPHITE**  
Cód.3R



**SLATE GREY**  
Cód.3B

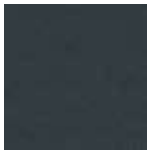

**BLACK COFFEE**  
Cód.3V



**BRONZE**  
Cód.08

STYLE



**LIGHT SHELL**  
Cód.09



**LIGHT GREY**  
Cód.10



**MIDNIGHT GREEN**  
Cód.12



**MIDNIGHT BLUE**  
Cód.11



**BLACK RAVEN**  
Cód.3L



**CHOCOLATE**  
Cód.13



**CINNAMON**  
Cód.14



**FOREST GREEN**  
Cód.16



**DUSTY ROSE**  
Cód.15

SPECIAL



**THE FONDITAL RED**  
Cód.2A

















**HAMMERED BLACK**  
Cód.17

Debido a límites técnicos de impresión, los colores deben considerarse como indicativos y no vinculantes.

BOMBAS DE CALOR  
BOMBAS DE CALOR PARA ACS  
SISTEMAS HIBRIDOS  
FANCOIL  
CALDERAS DE CONDENSACIÓN < 35 kW  
CALDERAS TRADICIONALES  
CALDERAS DE CONDENSACIÓN > 35 kW - MÓDULOS  
EVACUACIÓN DE HUMOS Y ACCESORIOS  
SOLAR TÉRMICO  
ACUMULADORES  
RADIADORES PROFUNDOS  
RADIADORES DECORATIVOS  
RADIADORES ADORNO BAÑO  
RADIADORES DE DISEÑO  
ACCESORIOS RADIADORES  
RADIADORES ELÉCTRICOS  
RADIADOR MURAL A GAS

# ACCESORIOS A PETICIÓN

Artículo		Descripción	Código
	A 1/1	Válvula cromada automática purga aire G 1" DCHA. (montar siempre con purga arriba)	520201
		Válvula cromada automática purga aire G 1" IZQ. (montar siempre con purga arriba)	520202
	A 4/1	Tapón ciego G 1" Der. (pintado y zincado)	525014
		Tapón ciego G 1" Izq. (pintado y zincado)	525114
	A 6/1	Reducción 3/8 DER. - Color: Blanco	526014
		Reducción 3/8 IZQ. - Color: Blanco	526114
	A 6/1	Reducción 1/2 DER. - Color: Blanco	526214
		Reducción 1/2 IZQ. - Color: Blanco	526314
	A 6/1	Reducción 3/4 DER. - Color: Blanco	526414
		Reducción 3/4 IZQ. - Color: Blanco	526514
	A 8/1	Tapón con orificio de 1/4 Der. - Color: Blanco	525214
		Tapón con orificio de 1/4 Izq. - Color: Blanco	525314
	A 8/1	Tapón con orificio de 1/8 Der. - Color: Blanco	525414
		Tapón con orificio de 1/8 Izq. - Color: Blanco	525514
	A 13 (*)	Pintura para retoques 400 ml - Color: Blanco RAL 9010	540024
	(*)	Pintura para retoques 400 ml - Color: Neutral White	55015706
		Pintura para retoques 400 ml - Color: Silver	55015707
		Pintura para retoques 400 ml - Color: Bronze	55015708
		Pintura para retoques 400 ml - Color: Light Shell	55015709
		Pintura para retoques 400 ml - Color: Light Grey	55015710
		Pintura para retoques 400 ml - Color: Midnight Blue	55015711
		Pintura para retoques 400 ml - Color: Midnight Green	55015712
		Pintura para retoques 400 ml - Color: Chocolate	55015713
		Pintura para retoques 400 ml - Color: Cinnamon	55015714
		Pintura para retoques 400 ml - Color: Dusty Rose	55015715
		Pintura para retoques 400 ml - Color: Forest Green	55015716
		Pintura para retoques 400 ml - Color: Hammered Black	55015717
		Pintura para retoques 400 ml - Color: The Fondital Red	5501572A
		Pintura para retoques 400 ml - Color: Slate Grey	5501573B
		Pintura para retoques 400 ml - Color: Black Raven	5501573L
Pintura para retoques 400 ml - Color: Graphite	5501573R		
Pintura para retoques 400 ml - Color: Black Coffee	5501573V		
	A 16	Ménsula para empotrar 175 mm	550020
	A 18	Ménsula universal para atornillar DCHA.	550035
		Ménsula universal para atornillar IZQ.	550036
	A 26/1	Llave para manguitos G 1"	550090
	A 40/2	Llave de plástico	560257
	A 52	Válvula de purga cromada G 1/2"	520203
	-	Tapón ciego 1/2"	525602

Accesorios para todos los radiadores a excepción del modelo Cool

Los artículos del retoque en spray de 400 ml también se pueden utilizar con el modelo Cool.

(\*) El spray de retoque puede utilizarse para corregir pequeños defectos. Para un uso correcto del producto, limpie la superficie y, una vez seca, aplique el spray.

Válvula serie **ALFA** radiador 1/2" (Válvulas suministradas sin racores)

Descripción	Color Blanco - Cromo	Color Cromo	Color Oro
	Código	Código	Código
Válvula a escuadra unión tubo hierro	8493051	8493052	8493053
Válvula recta unión tubo hierro	8493061	8493062	8493063
Detentor a escuadra unión tubo hierro	8493031	8493032	8493033
Detentor recto unión tubo hierro	8493041	8493042	8493043
Válvula a escuadra unión tubo cobre/polietileno/multicapa	8493151	8493152	8493153
Válvula recta unión tubo cobre/polietileno/multicapa	8493161	8493162	8493163
Detentor a escuadra unión tubo cobre/polietil./multicapa	8493131	8493132	8493133
Detentor recto unión tubo cobre/polietileno/multicapa	8493141	8493142	8493143

Válvula serie **BETA** radiador 1/2" (Válvulas suministradas sin racores)

Descripción	Color Blanco - Cromo	Color Cromo
	Código	Código
Válvula a escuadra unión tubo hierro	8483351	8483352
Válvula recta unión tubo hierro	8483361	8483362
Detentor a escuadra unión tubo hierro	8493531	8493532
Detentor recto unión tubo hierro	8493541	8493542
Válvula a escuadra unión tubo cobre/polietileno/multicapa	8483451	8483452
Válvula recta unión tubo cobre/polietileno/multicapa	8483461	8483462
Detentor a escuadra unión tubo cobre/polietil./multicapa	8493631	8493632
Detentor recto unión tubo cobre/polietileno/multicapa	8493641	8493642



Accesorios para todos los radiadores a excepción de los modelos Cool conexión central y Garda conexión central

Válvula serie **GAMMA** radiador 1/2" (Válvulas suministradas sin racores)

Descripción	Color Blanco - Cromo	Color Cromo
	Código	Código
Válvula a escuadra unión tubo hierro	8484351	8484352
Válvula recta unión tubo hierro	8484361	8484362
Detentor a escuadra unión tubo hierro	8494531	8494532
Detentor recto unión tubo hierro	8494541	8494542
Válvula a escuadra unión tubo cobre/polietileno/multicapa	8484451	8484452
Válvula recta unión tubo cobre/polietileno/multicapa	8484461	8484462
Detentor a escuadra unión tubo cobre/polietil./multicapa	8494631	8494632
Detentor recto unión tubo cobre/polietileno/multicapa	8494641	8494642



Válvula serie **TONDERA** radiador 1/2" (Válvulas suministradas sin racores)

Descripción	Color Blanco	Color Cromo
	Código	Código
Válvula a escuadra termostatizable unión tubo en cobre y multicapa con cola anti-goteo	8496131	8496132
Válvula a escuadra termostática unión tubo en cobre y multicapa con cola anti-goteo	8496331	8496332
Válvula a escuadra regulable manualmente unión tubo cobre y multicapa con cola anti-goteo	8496231	8496232
Detentor a escuadra unión tubo cobre y multicapa con cola anti-goteo	8496731	8496732
Válvula termostatizable de vía recta unión tubo en cobre y multicapa con cola anti-goteo	8496151	8496152
Válvula termostática de vía recta unión tubo en cobre y multicapa con cola anti-goteo	8496351	8496352
Válvula de vía recta regulable manualmente unión tubo cobre y multicapa con cola anti-goteo	8496251	8496252
Detentor de vía recta unión tubo en cobre y multicapa con cola anti-goteo	8496751	8496752



Válvula serie **MINIMAL** radiador 1/2" (Válvulas suministradas sin racores)

Descripción	Color Blanco	Color Cromo
	Código	Código
Válvula a escuadra termostatizable, unión intercambiable para tubo en cobre y multicapa, con cola anti-goteo.	8493851	8493852
Válvula a escuadra termostática, unión intercambiable para tubo en cobre y multicapa, con cola anti-goteo.	8493651	8493652
Detentor a escuadra unión tubo cobre/polietil./multicapa	8493631	8493632
Válvula a escuadra termostatizable unión tubo hierro con cola anti-goteo	8493751	8493752
Válvula a escuadra termostática unión tubo hierro con cola anti-goteo	8493551	8493552
Detentor a escuadra unión tubo hierro	8493531	8493532



Accesorios para todos los radiadores a excepción de los modelos Cool conexión central y Garda conexión central

Válvula serie **LIBERTY** radiador 1/2" (Válvulas suministradas sin racores) \*

Descripción	Color Blanco	Color RAL 1036	Color Hierro Fundido	Color Bronce
	Código	Código	Código	Código
Válvula a escuadra unión tubo hierro con cola anti-goteo	8493251	8493256	8493254	8493255
Detentor a escuadra unión tubo hierro con cola anti-goteo	8493231	8493236	8493234	8493235



\* Para tuberías de cobre multicapa se requiere el uso del adaptador

Descripción	Color Oro *	Color Bronce
	Código	Código
Adaptador para tubo de cobre y multicapa serie LIBERTY Medida tubo (Ø mm) 3/4" x 24/19	8493283	8493285

\* Puede combinarse con válvulas y detentores de color blanco, RAL 1036 e hierro fundido

Válvula serie **OLD STYLE** radiador 1/2" (Válvulas suministradas sin racores)

Descripción	Color Blanco	Color Cromo	Color Bronce
	Código	Código	Código
Válvula a escuadra termostática unión tubo hierro con cola anti-goteo	8493671	8493672	8493675
Válvula a escuadra unión tubo hierro con cola anti-goteo	8493371	8493372	8493375
Detentor a escuadra unión tubo hierro con cola anti-goteo	8493411	8493412	8493415
Válvula termostática de vía recta unión tubo hierro con cola anti-goteo	8493681	8493682	8493685
Válvula de vía recta unión tubo hierro con cola anti-goteo	8493381	8493382	8493385
Detentor de vía recta unión tubo hierro con cola anti-goteo	8493421	8493422	8493425
Válvula a escuadra termostática unión tubo en cobre y multicapa con cola anti-goteo	8493691	8493692	8493695
Válvula a escuadra unión tubo cobre y multicapa con cola anti-goteo	8493391	8493392	8493395
Detentor a escuadra unión tubo cobre y multicapa con cola anti-goteo	8493431	8493432	8493435
Válvula termostática de vía recta unión tubo en cobre y multicapa con cola anti-goteo	8493701	8493702	8493705
Válvula de vía recta unión tubo en cobre y multicapa con cola anti-goteo	8493401	8493402	8493405
Detentor de vía recta unión tubo en cobre y multicapa con cola anti-goteo	8493441	8493442	8493445



Accesorios para todos los radiadores a excepción de los modelos Cool conexión central y Garda conexión central

# RACORES PARA TUBOS DE COBRE

## Racores para tubos de cobre para válvulas serie **ALFA, BETA y MINIMAL**

Medida tubo	Color Cromo	Color Oro
(Ø mm)	Código	Código
10	849381210	849381310
12	849381212	849381312
14	849381214	849381314

Medida tubo	Color Cromo	Color Oro
(Ø mm)	Código	Código
15	849381215	849381315
16	849381216	849381316
18	849381218	849381318



## Racores para tubos de cobre para válvulas serie **GAMMA y TONDERA**

Medida tubo	Color Cromo
(Ø mm)	Código
10	849481210
12	849481212
14	849481214

Medida tubo	Color Cromo
(Ø mm)	Código
15	849481215
16	849481216
18	849481218



## Racores para tubos de cobre para válvulas serie **LIBERTY**

Medida tubo	Color Oro *	Color Bronce
(Ø mm)	Código	Código
10	849381310	849381510
12	849381312	849381512
14	849381314	849381514

Medida tubo	Color Oro *	Color Bronce
(Ø mm)	Código	Código
15	849381315	849381515
16	849381316	849381516
18	849381318	849381518



\* Puede combinarse con válvulas y detentores de color blanco, RAL 1036 e hierro fundido

## Racores para tubos de cobre para válvulas serie **OLD STYLE**

Medida tubo	Color Cromo *	Color Bronce
(Ø mm)	Código	Código
10	849481210	849481510
12	849481212	849481512
14	849481214	849481514

Medida tubo	Color Cromo *	Color Bronce
(Ø mm)	Código	Código
15	849481215	849481515
16	849481216	849481516
18	849481218	849481518



\* Puede combinarse con válvulas y detentores de color blanco y cromo

# RACORES PARA TUBOS MULTICAPA

Racores para tubos multicapa para válvulas serie **ALFA** y **BETA**

Medida tubo	Conexión	Color Cromo	Color Oro
(Ø int. - Ø ext.)		Código	Código
9,5/10-14	24 - 19	849383210	849383310
11,5/12-16	24 - 19	8493832115	8493833115



Racores para tubos multicapa para válvulas serie **GAMMA** y **TONDERA**

Medida tubo	Conexión	Color Cromo	Medida tubo	Conexión	Color Cromo
(Ø int. - Ø ext.)		Código	(Ø int. - Ø ext.)		Código
7,5/8-12	24 - 19	84948320812	11,5/12-17	24 - 19	84948321217
9,5/10-14	24 - 19	849483210	12,5/13-17	24 - 19	84948321317
9,5/10-15	24 - 19	84948321015	12,5/13-18	24 - 19	84948321318
10,5/11-15	24 - 19	84948321115	13,5/14-18	24 - 19	84948321418
10,5/11-16	24 - 19	84948321116	14,5/15-20	24 - 19	84948321520
11,5/12-16	24 - 19	8494832115	15/15,5-20	24 - 19	849483215520
			15,5/16-20	24 - 19	84948321620



Racores para tubos multicapa para válvulas serie **LIBERTY**

Medida tubo	Conexión	Color Oro *	Color Bronce
(Ø int. - Ø ext.)		Código	Código
7,5/8-12	24 - 19	84938330812	84938350812
9,5/10-14	24 - 19	849383310	84938351014
9,5/10-15	24 - 19	84938331015	84938351015
10,5/11-15	24 - 19	84938331115	84938351115
10,5/11-16	24 - 19	84938331116	84938351116
11,5/12-16	24 - 19	8493833115	84938351216
11,5/12-17	24 - 19	84938331217	84938351217
12,5/13-17	24 - 19	84938331317	84938351317
12,5/13-18	24 - 19	84938331318	84938351318
13,5/14-18	24 - 19	84938331418	84938351418
14,5/15-20	24 - 19	84938331520	84938351520
15/15,5-20	24 - 19	849383315520	849383515520
15,5/16-20	24 - 19	84938331620	84938351620



\* Puede combinarse con válvulas y detentores de color blanco, RAL 1036 e hierro fundido

Racores para tubos multicapa para válvulas serie **MINIMAL**

Medida tubo (Ø int. - Ø ext.)	Conexión	Color Cromo Código
7,5/8-12	24 - 19	84938320812
9,5/10-14	24 - 19	849383210
9,5/10-15	24 - 19	84938321015
10,5/11-15	24 - 19	84938321115
10,5/11-16	24 - 19	84938321116
11,5/12-16	24 - 19	8493832115

Medida tubo (Ø int. - Ø ext.)	Conexión	Color Cromo Código
11,5/12-17	24 - 19	84938321217
12,5/13-17	24 - 19	84938321317
12,5/13-18	24 - 19	84938321318
13,5/14-18	24 - 19	84938321418
14,5/15-20	24 - 19	84938321520
15/15,5-20	24 - 19	849383215520
15,5/16-20	24 - 19	84938321620



Racores para tubos multicapa para válvulas serie **OLD STYLE**

Medida tubo (Ø int. - Ø ext.)	Conexión	Color Bronce Código
7,5/8-12	24 - 19	84948350812
9,5/10-14	24 - 19	84948351014
9,5/10-15	24 - 19	84948351015
10,5/11-15	24 - 19	84948351115
10,5/11-16	24 - 19	84948351116
11,5/12-16	24 - 19	84948351216
11,5/12-17	24 - 19	84948351217
12,5/13-17	24 - 19	84948351317
12,5/13-18	24 - 19	84948351318
13,5/14-18	24 - 19	84948351418
14,5/15-20	24 - 19	84948351520
15/15,5-20	24 - 19	849483515520
15,5/16-20	24 - 19	84948351620

Medida tubo (Ø int. - Ø ext.)	Conexión	Color Cromo Código
7,5/8-12	24 - 19	84948320812
9,5/10-14	24 - 19	849483210
9,5/10-15	24 - 19	84948321015
10,5/11-15	24 - 19	84948321115
10,5/11-16	24 - 19	84948321116
11,5/12-16	24 - 19	8494832115
11,5/12-17	24 - 19	84948321217
12,5/13-17	24 - 19	84948321317
12,5/13-18	24 - 19	84948321318
13,5/14-18	24 - 19	84948321418
14,5/15-20	24 - 19	84948321520
15/15,5-20	24 - 19	849483215520
15,5/16-20	24 - 19	84948321620



# RACORES PARA TUBOS DE POLIETILENO

Racores para tubos de polietileno para válvulas serie **ALFA** y **BETA**

Medida tubo	Color Cromo
(Ø int. - Ø ext.)	Código
12 - 16	849382212
13 - 18	849382213
14 - 18	849382214

Medida tubo	Color Oro
(Ø int. - Ø ext.)	Código
12 - 16	849382312
13 - 18	849382313
14 - 18	849382314



Racores para tubos de polietileno para válvulas serie **GAMMA**

Medida tubo	Color Cromo
(Ø int. - Ø ext.)	Código
12 - 16	849482212
13 - 18	849482213
14 - 18	849482214



# CABEZAL TERMOSTÁTICO

Cabezal termostático para válvulas serie **BETA**, **GAMMA**, **TONDERA** y **MINIMAL**

Descripción	Color Blanco - Cromo
	Código
Cabezal termostático para válvulas serie BETA, GAMMA, TONDERA y MINIMAL con sensor a líquido	8480931



# eBlitz Wi-Fi

EMISOR TERMOELÉCTRICO CON FLUIDO TERMODINÁMICO



- ▶ **Radiador gestionable a distancia a través smartphone Android y Apple descargando la aplicación Domus One**
- ▶ **Compatible con Google Home y Alexa**
- ▶ **Cuerpo en aluminio:**
  - alcanza rápidamente la temperatura deseada
- ▶ **Amplia interfaz LCD incorporada**
- ▶ **Sonda de temperatura NTC y regulación electrónica de la temperatura**
- ▶ **Para la optimización de los consumos el radiador cuenta con:**
  - Programación diaria y semanal con control adaptativo de encendido
  - Función detección ventana abierta
  - Lectura consumos
- ▶ **Seguridad:**
  - Bloqueo teclado
  - Interruptor ON/OFF integrado
  - Carga residual del reloj > 2 h
- ▶ **Kit de fijación incluido**

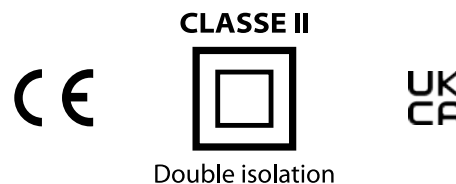

El lado derecho aloja el sistema de regulación y control de fácil acceso independientemente del tipo de instalación



Cable de alimentación:  
 - Fase  
 - Neutro  
 - Hilo piloto

Modelo	Código Hilo Piloto	Potencia	Elementos	Voltaje	Frecuencia	Longitud	Altura	Profundidad
		W	n°	V	Hz	mm	mm	mm
<b>750</b>	FBG0M1XR84	750	4	230	50/60	390	583	80
<b>1000</b>	FBG0M1XRA5	1000	5	230	50/60	470	583	80
<b>1250</b>	FBG0M1XRD7	1250	7	230	50/60	630	583	80
<b>1500</b>	FBG0M1XRF9	1500	9	230	50/60	790	583	80
<b>1800</b>	FBG0M1XRIB	1800	11	230	50/60	950	583	80

# ¡DESCUBRE LA APP DOMUS ONE!

Descarga la app gratuita desde Google Play o Apple Store. Podrás controlar el funcionamiento de los radiadores a distancia optimizando los consumos con el máximo confort para tu hogar.



## DETECCIÓN VENTANA ABIERTA

Detectando una ventana abierta en el cuarto el radiador se apaga automáticamente evitando desperdicios

## PROGRAMACIÓN DIARIA Y SEMANAL CON CONTROL ADAPTATIVO DE ENCENDIDO

Cuando el radiador está en modalidad "programa" activando dicho parámetro el encendido se gestionará en modalidad inteligente según la temperatura del cuarto

## PROGRAMACIÓN

Es posible personalizar fácilmente la programación

## AJUSTE TEMPERATURAS

Es posible modificar las temperaturas: Máxima, Confort y Economy



## MODALIDAD

- ⌚ Temporal
- 👉 Manual
- 🕒 Programación

## BLOQUEO TECLADO

Seguridad garantizada bloqueando el uso del producto para los niños

## CONTROL TEMPERATURAS

Gracias a gráficos actualizados en tiempo real es posible controlar la evolución de la temperatura ambiente

## GRUPOS DE DISPOSITIVOS

Por medio de la misma App es posible agrupar y controlar más radiadores. A la vez es posible encender y apagar el grupo con un solo botón y visualizar la programación semanal

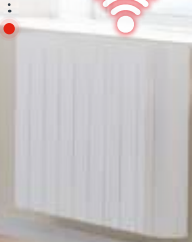

# eBlitz Soft

EMISOR TERMOELÉCTRICO CON FLUIDO TERMODINÁMICO



- ▶ **Cuerpo en aluminio:**
  - alcanza rápidamente la temperatura deseada
- ▶ **Amplia interfaz LCD incorporada**
- ▶ **Sonda de temperatura NTC y regulación electrónica de la temperatura**
- ▶ **Para la optimización de los consumos el radiador cuenta con:**
  - Programación diaria y semanal con control adaptativo de encendido
  - Función detección ventana abierta
  - Lectura consumos
- ▶ **Seguridad:**
  - Bloqueo teclado
  - Carga residual del reloj > 2 h
- ▶ **Kit de fijación incluido**

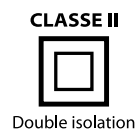

El lado derecho aloja el sistema de regulación y control de fácil acceso independientemente del tipo de instalación



Cable de alimentación:  
 - Fase  
 - Neutro  
 - Hilo piloto

Modelo	Código Hilo Piloto	Potencia	Elementos	Voltaje	Frecuencia	Longitud	Altura	Profundidad
		W	n°	V	Hz	mm	mm	mm
<b>500</b>	FBH0M1XD54	500	4	230	50/60	395	577	97
<b>750</b>	FBH0M1XD85	750	5	230	50/60	475	577	97
<b>1000</b>	FBH0M1XDA6	1000	6	230	50/60	555	577	97
<b>1250</b>	FBH0M1XDD8	1250	8	230	50/60	715	577	97
<b>1500</b>	FBH0M1XDF9	1500	9	230	50/60	795	577	97
<b>1800</b>	FBH0M1XDIC	1800	12	230	50/60	1035	577	97

# Sinuoso

EMISOR ELÉCTRICO CON PIEDRA NATURAL



- ▶ **Cuerpo en aluminio**
- ▶ **Color: Blanco RAL 9010 y Antracite**
- ▶ **Diseño curvo.**
- ▶ **Interfaz con pantalla digital.**
- ▶ **Sonda de temperatura NTC y regulación electrónica de la temperatura**
- ▶ **Para la optimización de los consumos el radiador cuenta con:**
  - Programación diaria y semanal (9 programas preconfigurados y 4 libres).
  - Función detección ventana abierta
  - Función de detección de presencia
  - Lectura consumos
- ▶ **Seguridad:**
  - Bloqueo del teclado



**CLASE II**



Double isolation



Cable de alimentación:

- Fase
- Neutro
- Hilo piloto

Modelo	Código Hilo Piloto	Potencia	Voltaje	Frecuencia	Longitud	Altura	Profundidad	Peso Neto	Color
		W	V	Hz	mm	mm	mm	kg	
<b>1000</b>	FSD0M3FDA6	1000	230	50	565	600	102	20,5	Blanco
<b>1500</b>	FSD0M3FDF9	1500	230	50	802	600	102	30,1	Blanco
<b>2000</b>	FSD0M3FDKB	2000	230	50	961	600	102	36,5	Blanco
<b>N 1000</b>	FSE0M3FDA6	1000	230	50	565	600	102	20,5	Antracite
<b>N 1500</b>	FSE0M3FDF9	1500	230	50	802	600	102	30,1	Antracite
<b>N 2000</b>	FSE0M3FDKB	2000	230	50	961	600	102	36,5	Antracite

## INCLUIDO EN EL EMBALAJE

Artículo	Descripción
	Sistema de fijación

BOMBAS DE CALOR PARA ACS  
 BOMBAS DE CALOR PARA ACS  
 SISTEMAS HÍBRIDOS  
 FANCOIL  
 CALDERAS DE CONDENSACIÓN < 35 kW  
 CALDERAS TRADICIONALES  
 CALDERAS DE CONDENSACIÓN > 35 kW - MÓDULOS  
 EVACUACIÓN DE HUMOS Y ACCESORIOS  
 SOLAR TÉRMICO  
 ACUMULADORES  
 RADIADORES PRESOFUNDIDOS  
 RADIADORES DECORATIVOS  
 RADIADORES ADORNO BAÑO  
 RADIADORES DE DISEÑO  
 ACCESORIOS RADIADORES  
 RADIADORES ELÉCTRICOS  
 RADIADOR MURAL A GAS

# eGarda2

EMISOR ELÉCTRICO VERTICAL CON FLUIDO TERMODINÁMICO



- ▶ **Cuerpo en aluminio:**
  - alcanza rápidamente la temperatura deseada
- ▶ **Color: Blanco RAL 9010 y Antracite**
- ▶ **Interfaz con pantalla gráfica en color.**
- ▶ **Sonda de temperatura NTC y regulación electrónica de la temperatura**
- ▶ **Para la optimización de los consumos el radiador cuenta con:**
  - Programación diaria y semanal
  - Función detección ventana abierta
  - Lectura consumos
- ▶ **Seguridad:**
  - Bloqueo del teclado



Cable de alimentación:  
 - Fase  
 - Neutro  
 - Hilo piloto



**CLASSE II**

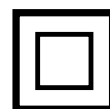

Double isolation



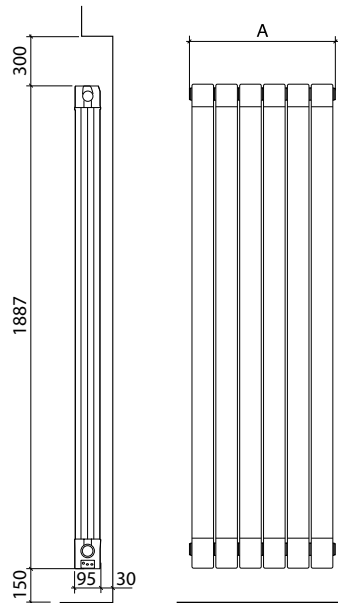

MEDIDAS EXPRESADAS EN MILÍMETROS

Modelo	Código Hilo Piloto	Potencia	Voltaje	Frecuencia	Color	Consumo en Modalidad Standby
		W	V	Hz		
<b>1500</b>	FGDOM1ERF4	1500	230	50	Blanco	< 0,5 W
<b>2000</b>	FGDOM1ERK6	2000	230	50	Blanco	< 0,5 W
<b>N 1500</b>	FGEOM1ERF4	1500	230	50	Antracite	< 0,5 W
<b>N 2000</b>	FGEOM1ERK6	2000	230	50	Antracite	< 0,5 W

Modelo	Elementos	Longitud	Altura	Profundidad	Peso Neto	Peso Bruto
	n°	mm	mm	mm	kg	kg
<b>1500</b>	4	340	1887	95	17,5	20
<b>2000</b>	6	500	1887	95	25,5	29
<b>N 1500</b>	4	340	1887	95	17,5	20
<b>N 2000</b>	6	500	1887	95	25,5	29

## INCLUIDOS EN EL EMBALAJE

Artículo	Descripción
	Sistema de fijación

# Dalisa

EMISOR ELÉCTRICO CON DOBLE SISTEMA DE CALENTAMIENTO



#### ► Sistema de doble calentamiento:

- Resistencia en hierro fundido + panel frontal calefactor

#### ► Alcanza rápidamente la temperatura deseada gracias al panel frontal calefactor

#### ► Color: Blanco RAL 9010 y Antracite

#### ► Interfaz con pantalla gráfica en color.

#### ► Sonda de temperatura NTC y regulación electrónica de la temperatura

#### ► Para la optimización de los consumos el radiador cuenta con:

- Programación diaria y semanal
- Función detección ventana abierta
- Función de detección de presencia
- Lectura consumos

#### ► Seguridad:

- Bloqueo del teclado



**CLASE II**  
  
 Double isolation



Cable de alimentación:

- Fase
- Neutro
- Hilo piloto

Modelo	Código Hilo Piloto	Potencia	Voltaje	Frecuencia	Longitud	Altura	Profundidad	Peso Neto	Color
		W	V	Hz	mm	mm	mm	kg	
<b>1000</b>	FDD0M6EDA0	1000	230	50	626	505	98	17,7	Blanco
<b>1500</b>	FDD0M6EDF0	1500	230	50	790	505	98	24,4	Blanco
<b>2000</b>	FDD0M6EDK0	2000	230	50	930	505	98	29,2	Blanco
<b>N 1000</b>	FDE0M6EDA0	1000	230	50	626	505	98	17,7	Antracite
<b>N 1500</b>	FDE0M6EDF0	1500	230	50	790	505	98	24,4	Antracite
<b>N 2000</b>	FDE0M6EDK0	2000	230	50	930	505	98	29,2	Antracite

#### INCLUIDO EN EL EMBALAJE

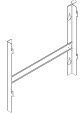
Artículo	Descripción
	Sistema de fijación

# eCool ED

TOALLERO ELÉCTRICO DIGITAL



- ▶ **Cuerpo en aluminio: baja inercia térmica**
- ▶ **Amplia interfaz LCD**
- ▶ **Programación diaria y semanal**
- ▶ **Función de detección apertura ventanas**
- ▶ **Bloqueo teclado para niños**
- ▶ **Kit de fijación incluido**
- ▶ **Enchufe Schuko**
- ▶ **Tratamiento interno anticorrosivo *Alaternum* de serie**

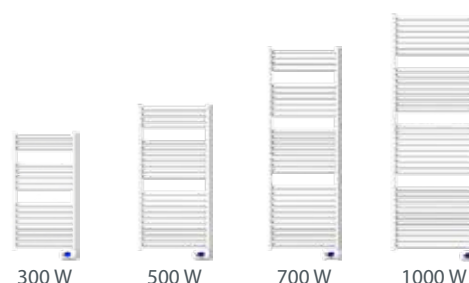

300 W

500 W

700 W

1000 W



CLASSE II



Double isolation



Enchufe Schuko

Modelo	Código Toma Schuko	Potencia	Voltaje	Frecuencia	Longitud	Altura	Profundidad
		W	V	Hz	mm	mm	mm
<b>300</b>	FCA0M1YD30	300	230	50/60	478	933	45
<b>500</b>	FCA0M1YD50	500	230	50/60	528	1143	45
<b>700</b>	FCA0M1YD70	700	230	50/60	528	1563	45
<b>1000</b>	FCA0M1YDA0	1000	230	50/60	628	1815	45

Artículo	Descripción	Código
	Control remoto infrarrojo con apoyo mural (baterías no incluidas) Funciones: Comfort, Reducida, Anticongelamento y Stand-by	OZTELINF01

BOMBAS DE CALOR PARA ACS  
BOMBAS DE CALOR PARA ACS  
SISTEMAS HÍBRIDOS  
FANCOIL  
CALDERAS DE CONDENSACIÓN < 35 kW  
CALDERAS TRADICIONALES  
CALDERAS DE CONDENSACIÓN > 35 kW - MÓDULOS  
EVACUACIÓN DE HUMOS Y ACCESORIOS  
SOLAR TÉRMICO  
ACUMULADORES  
RADIADORES PROFUNDIRIOS  
RADIADORES DECORATIVOS  
RADIADORES ADORNO BAÑO  
RADIADORES DE DISEÑO  
ACCESORIOS RADIADORES  
RADIADORES ELÉCTRICOS  
RADIADOR MURAL A GAS



- ▶ Clase A de eficiencia energética estacional
- ▶ Intercambiador de calor de aluminio inyectado con recuperador de calor
- ▶ Interfaz usuario amplia con programación
- ▶ Quemador de premezcla total con encendido electrónico
- ▶ Ventiladores con motores brushless de alta eficiencia
- ▶ Absorción eléctrica máxima  $\leq 30W$
- ▶ Posibilidad de conexión a un mando remoto (opcional)
- ▶ Sonda ambiente suplementaria (opcional)



Disponible en los modelos:  
3000 - 5000 - 7000

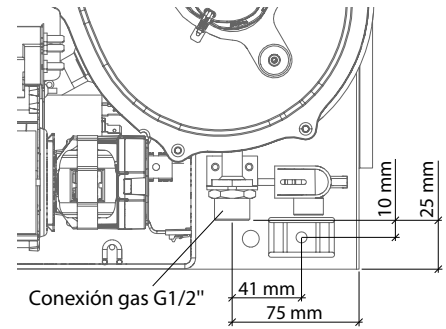
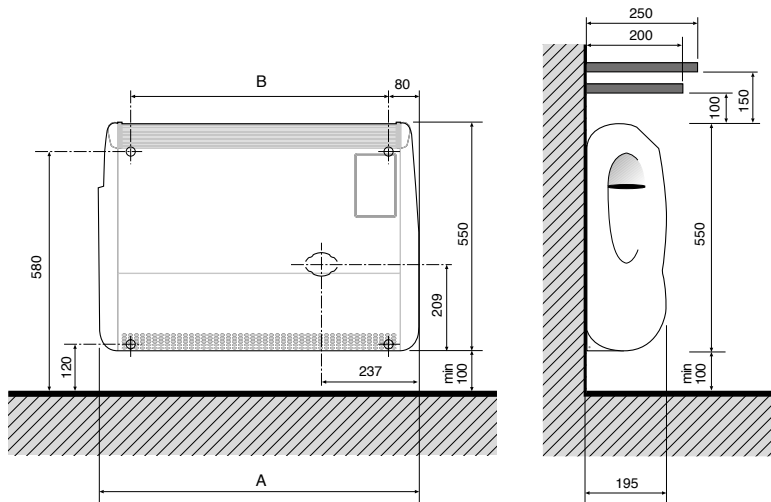

MEDIDAS EXPRESADAS EN MILÍMETROS

Modelo	Tipo de gas	Código
3000	GAS NATURAL	GEES301PR2
	PROPANO	GEES361PR2
5000	GAS NATURAL	GEES501PR2
	PROPANO	GEES561PR2
7000	GAS NATURAL	GEES701PR2
	PROPANO	GEES761PR2

Datos técnicos	um	3000	5000	7000
Tipo	-	C13, C53	C13, C53	C13, C53
Tipo de gas	-	GAS NATURAL PROPANO	GAS NATURAL PROPANO	GAS NATURAL PROPANO
Dimensiones (L x H x P)	-	547x550x195	667x550x195	772x550x195
Peso bruto	kg	20,0	24,0	28,0
Clase de eficiencia energética estacional de calefacción del ambiente	-			
Eficiencia energética estacional de la calefacción del ambiente ( $\eta_s$ )	%	89	88	88
Potencia térmica nominal (P <sub>nom</sub> )	kW	2,7	4,5	5,9
Potencia térmica mínima (P <sub>min</sub> )	kW	1,9	2,8	4,2
Rendimiento a la potencia calorífica nominal ( $\eta_{th,nom}$ )	%	93,7	92,2	91,8
Rendimiento a la potencia calorífica mínima ( $\eta_{th,min}$ )	%	94,5	94,9	94,0
Capacidad térmica nominal	W	2900	4900	6400
Capacidad térmica reducida	W	2000	3000	4500
Potencia calorífica nominal	W	2720	4520	5880
Potencia calorífica reducida	W	1890	2850	4230
Rendimiento a la potencia calorífica nominal (Gas Natural)	%	93,7	92,2	91,8
Rendimiento a la potencia calorífica nominal (Propano)	%	93,5	92,3	91,7
Rendimiento a la potencia calorífica reducida (Gas Natural)	%	94,5	94,9	94,0
Rendimiento a la potencia calorífica reducida (Propano)	%	94,7	95,1	93,8
Clase de emisiones NOx	-	5	5	5
Tensión/Frecuencia de alimentación	V/Hz	230 - 50	230 - 50	230 - 50
Potencia máxima absorbida ERP	W	24	24	30
Grado de protección eléctrico	IP	20	20	20
Diámetro externo tubos descarga recto (C13)	mm	2 x 55/2 **	2 x 55/2 **	2 x 55/2 **
Diámetro externo tubos desdoblados (C53)	mm	35 o 60	35 o 60	35 o 60
Diámetro toma del gas	pulgadas	G 1/2 M	G 1/2 M	G 1/2 M
Consumo estándar (gas natural)	-	0,31 m <sup>3</sup> /h	0,52 m <sup>3</sup> /h	0,68 m <sup>3</sup> /h
Consumo estándar (propano)	-	0,23 kg/h	0,38 kg/h	0,50 kg/h
Tipo de gas	-	II2H3P	II2H3P	II2H3P







\*\* Con 2 x 55/2 se entienden n. 2 tubos (uno para aspiración aire y uno para descarga humos) cada uno con forma de semicírculo de diámetro igual a 55 mm.



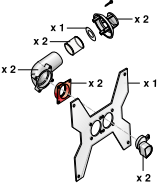

Para las categorías de gas de los productos contactar Fondital S.p.A.

BOMBAS DE CALOR  
BOMBAS DE CALOR PARA ACS  
SISTEMAS HÍBRIDOS  
FANCOIL  
CALDERAS DE CONDENSACIÓN < 35 kW  
CALDERAS TRADICIONALES  
CALDERAS DE CONDENSACIÓN > 35 kW - MÓDULOS  
EVACUACIÓN DE HUMOS Y ACCESORIOS  
SOLAR TÉRMICO  
ACUMULADORES  
RADIADORES PRESEFUNDIDOS  
RADIADORES DECORATIVOS  
RADIADORES ADORNO BAÑO  
RADIADORES DE DISEÑO  
ACCESORIOS RADIADORES  
RADIADORES ELÉCTRICOS  
RADIADOR MURAL A GAS

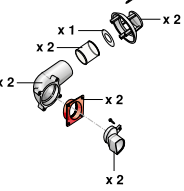
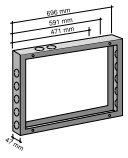

# ACCESORIOS

Artículo	Descripción	Caja	Código
	Tubo estándar longitud 1 m.	2 uds.	6YTUBOAL01
	Rejilla de protección para terminales de pared	1 ud.	6Y41309000
	Terminal individual a pared Ø 35 mm	2 uds.	6YTERSDO00
	Reducción salida dividida (media luna / Ø 35 mm)	2 uds.	6YRIDSDO00
	Codo de partida para descarga desdoblada Ø 35 mm	2 uds.	6YCURSDO00
	Tubo de doble boca Ø 35 mm - 0,50 m H/H - Color: blanco	6 uds.	6YTUBSDO13
	Tubo de doble boca Ø 35 mm - 0,50 m H/H - Color: blanco	1 ud.	6YTUBSDO93
	Tubo abocardado Ø 35 mm Longitud 1 m M/H - Color: blanco	6 uds.	6YTUBSDO00
	Tubo abocardado Ø 35 mm Longitud 1 m M/H - Color: blanco	1 ud.	6YTUBSDO90
	Curva 90° para tubo Ø 35 mm. M/H - Color: Blanco	3 uds.	6YCURSDO05
	Curva 90° para tubo Ø 35 mm. M/H - Color: Blanco	1 ud.	6YCURSDO95
	Tubo abocardado Ø 35 mm con codo 90° - 0,90 m M/H - Color: blanco	6 uds.	6YTUBSDO02
	Tubo abocardado Ø 35 mm con codo 90° - 0,90 m M/H - Color: blanco	1 ud.	6YTUBSDO92
	Descarga de la condensación Ø 35 mm H/H para montaje horizontal (con juntas) - Color: Blanco	2 uds.	6YSCACON00
	Descarga de la condensación Ø 35 mm H/H para montaje horizontal (con juntas) - Color: Blanco	1 ud.	6YSCACON90
	Reducción Ø 60 mm ÷ Ø 35 mm H/M - Color: Blanco	2 uds.	6YRIDSDO03
	Reducción Ø 60 mm ÷ Ø 35 mm H/H - Color: Blanco	2 uds.	6YRIDSDO01

Artículo	Descripción	Caja	Código
 A	Junta aparato/reducción para tubo Ø 35 mm	10 uds.	6YGUASDO00
 B	Junta externa para unión tubos Ø 35 mm	10 uds.	6YGUASDO02
 C	Junta reducción/codo tubos Ø 35 mm	10 uds.	6YGUASDO04
	Kit desdoblado tuberías Ø 35 mm con soporte de sostén para conductos empotrados El kit incluye: Nº 1 soporte de sostén Nº 2 curvas de salida para sistemas biflujo Nº 2 reducciones para sistemas biflujo Nº 2 terminales individuales para tubo de ø 35 mm Nº 1 parcializador aire - Nº 2 juntas tipo A Nº 2 juntas tipo B - Nº 2 juntas tipo D Nº 8 tornillos 3,9 x 9,5 Nº 2 tornillos para fijación terminal 3,9 x 9,5 Nº 4 fischer	1 ud.	6YKITSDO01
	Descarga de la condensación Ø 35 mm H/H para montaje horizontal (con juntas)	1 ud.	6YSCACON05
	Descarga de la condensación a 90° Ø 35 mm H/H para tuberías verticales (con juntas)	1 ud.	6YSCACON06
	Manguito descarga para la conexión de tuberías Ø 35 mm H/H (con juntas)	2 uds.	6YMANSCA00
	Soporte de sostén (con tornillos y fischer)	1 ud.	6YPIAMUR00
	Kit desdoblado tuberías Ø 35 mm El kit incluye: Nº 2 reducciones - Nº 2 codos iniciales Nº 1 diafragma aire Nº 2 juntas para unión tubos B Nº 2 terminales descarga individuales ø 35 mm Nº 4 tornillos de sujeción - Nº 2 estribos de sujeción	1 ud.	6YKITSDO00
	Contrabastidor para descarga desdoblada (mod. 3000)	1 ud.	6YTELAI003
	Contrabastidor para descarga desdoblada (mod. 5000)	1 ud.	6YTELAI004
	Contrabastidor para descarga desdoblada (mod. 7000)	1 ud.	6YTELAI005

Artículo	Descripción	Caja	Código
	Tubo Ø 60 mm - 0,50 m M/H - Color: blanco	6 uds.	6YTUBSDO07
	Tubo Ø 60 mm - 1,00 m M/H - Color: blanco	6 uds.	6YTUBSDO09
	Tubo Ø 60 mm - 1,00 m M/H - Color: blanco	1 ud.	6YTUBSDO99
	Tubo Ø 60 mm - 2,00 m M/H - Color: blanco	6 uds.	6YTUBSDO11
	Curva 90° Ø 60 mm M/H - Color: Blanco	4 uds.	6YCURSDO01
	Curva 90° Ø 60 mm M/H - Color: Blanco	1 ud.	6YCURSDO91
	Curva 45° Ø 60 mm M/H - Color: Blanco	4 uds.	6YCURSDO03
	Curva 45° Ø 60 mm M/H - Color: Blanco	1 ud.	6YCURSDO93
	Descarga de la condensación Ø 60 mm, M/H - Color: Blanco	2 uds.	6YSCACON02
	Terminal de descarga o de aspiración contra viento Ø 60 mm, H (aluminio)	2 uds.	6YTERCON00
	Terminal vertical para descarga de humos Ø 60 mm, H (aluminio)	2 uds.	6YTERSCA00
	Abrazadera de tubos Ø 60 mm - Color: Blanco	10 uds.	6YCOLSCA00
	Sonda de temperatura ambiente	1 ud.	0KITSAMB00

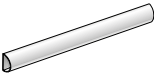
# ACCESORIOS SUMINISTRADOS DE SERIE

Artículo	Descripción	Caja	Código
	Brida para terminal de aspiración y descarga	1 ud.	6YLAMTER01
	Tubo estándar longitud 59 cm.	2 uds.	6YTUBOAL00
	Terminal de plástico	1 ud.	6YTERMIN02
	Kit instalación	1 ud.	6YKITIST37

# TAPÓN DE FUSIÓN TERMOELÉCTRICA

Gracias a la fusión termo-eléctrica, proceso patentado, el aluminio presente en la zona de unión entre el tapón y el radiador, resulta homogéneo y perfectamente integrado en la matriz metálica del mismo. De hecho, el proceso de fusión termo-eléctrica se produce a temperaturas

controladas que evitan la formación de porosidad y los restos de soldadura. El resultado es un radiador que se presenta como un cuerpo único 100% de aluminio, aún más resistente y fiable.

## TAPÓN TRADICIONAL



## TAPÓN DE FUSIÓN TERMOELÉCTRICA



- ✓ NO SE ACUMULA LA SUCIEDAD
- ✓ CERO RESTOS DE SOLDADURA
- ✓ ESTÉTICA MEJORADA
- ✓ AUSENCIA DE JUNTAS
- ✓ COMPLETAMENTE DE ALUMINIO
- ✓ PATENTE INTERNACIONAL
- ✓ PIEZA ÚNICA 100% ALUMINIO

# DIMENSIONAMIENTO E INSTALACIÓN DE LOS RADIADORES DE ALUMINIO

Para determinar correctamente la potencia térmica de los radiadores para instalar en los ambientes que se deben calentar, respetar las normas vigentes..

Para determinar el número de los elementos que compondrán cada batería es necesario recordar que la potencia térmica nominal de los mismos se refiere a un  $\Delta T$  (diferencia entre la temperatura promedio del agua y la temperatura ambiente) de 50 K o de 30K.

Para obtener beneficios en términos de ahorro energético y mejoría del confort de los ambientes, se recomienda, de todos modos, adoptar para la instalación un  $\Delta T$  de proyecto inferior a 50 K (por ejemplo un  $\Delta T$  de 40 K a 30 K), disminuyendo la temperatura de impulsión del agua.

El valor de la potencia térmica de los radiadores para valores diferentes de  $\Delta T$  se obtiene aplicando la fórmula:  $\Phi = K_m \times \Delta T_n$ .

## **Ejemplo:**

calcular la potencia térmica de un elemento de radiador Calidor Super B4 500/100 con temperatura del agua: de entrada de 60°C, de salida de 44°C y temperatura ambiente de 20°C.

$\Delta T = (\text{temp. agua entrada} + \text{temp. agua salida}) / 2 - \text{temp. ambiente} = (60 + 44) / 2 - 20 = 32 \text{ K}$ .

$\Phi (32K) = K_m \times \Delta T_n = 0,7991 \times (32)1,2890 = 69,62 \text{ W}$

Para determinar el número de elementos, se recomienda considerar que en las instalaciones con entrada y salida del agua desde abajo o en caso de instalaciones con válvula de un tubo o de dos tubos, debido a la particular distribución de la misma en el radiador, el valor de la potencia térmica puede disminuir hasta el 10 ÷ 12% en el primer caso y hasta el 20% en los segundos.

Para las instalaciones debajo de ménsulas, en vanos o, aún peor, en caso de uso de muebles cubrerradiadores, la disminución del valor de la potencia térmica puede llegar hasta aprox. el 10 ÷ 12%.

## INSTALACIÓN, USO Y MANTENIMIENTO DE LOS RADIADORES

Para el diseño, la instalación, el funcionamiento y el mantenimiento de las instalaciones de calefacción respetar las normas vigentes.

En particular, para la instalación, recordar que:

- los radiadores pueden ser utilizados en instalaciones de agua caliente y vapor (temperatura máxima de 120 °C);
- la presión máxima de funcionamiento es de 16 bar (1600 kPa);
- los radiadores deben ser instalados a fin de garantizar las distancias mínimas siguientes: desde el suelo 12 cm; desde la pared situada detrás 2 ÷ 5 cm; desde eventual vano o ménsula 10 cm;
- en caso de que la pared situada detrás no esté correctamente aislada, aplicar un aislamiento suplementario para limitar al máximo las dispersiones de calor hacia afuera;
- cada radiador debe estar dotado de válvula de purga, se recomienda, el tipo automático (sobre todo si es indispensable aislar el radiador de la instalación);
- el valor del pH del agua debe estar comprendido entre 7 y 8 (entre 5 y 10 solamente en caso de modelo Aleternum) y además el agua no debe tener características corrosivas para los metales en general;
- para cerrar los nipples aplicar un par de fuerzas entre 50 y 80 Nm. No superar los 80 Nm

En el uso del radiador se recomienda:

- no utilizar nunca productos abrasivos para la limpieza de las superficies;
- no utilizar humidificadores de material poroso como, por ejemplo, de terracota;
- evitar aislar el radiador de la instalación cerrando totalmente la válvula;
- consultar con un técnico de confianza o directamente con la oficina técnica de Fondital S.p.A., si fuese necesario purgar el radiador con frecuencia excesiva, esto indica anomalías en la instalación de calefacción.





El fabricante se reserva el derecho de aportar todo tipo de modificaciones cuando lo considere oportuno, sin obligación de preaviso.

Uff. Pub. Fondital - CTC 03 C 995 - 05 Aprile 2026 (04/2026)



VER  
EL CATÁLOGO



VER  
LA TARIFA

FONDITAL S.p.A. Società a unico socio

Via Cerreto, 40

25079 VOBARNO (Brescia) Italia

Tel.: +39 0365 878.31 - Fax: +39 0365 878.304

E-mail: [info@fondital.it](mailto:info@fondital.it) - Web: [www.fondital.com](http://www.fondital.com)



COMPANY WITH  
MANAGEMENT SYSTEM  
CERTIFIED BY DNV  
ISO 9001•ISO 14001  
ISO 45001•ISO 50001